

USER GUIDE

EN - DE - ES - FR - PL - RU - NL - FI -
SV - NO - DA - EE - LT - LV



NORDICLINE MD4 PI VISIO

Multideck cabinet



ENGLISH

1. Before you start.....	2
1.1.Warranty.....	2
2. MD4 PI	2
2.1.Warnings.....	2
2.2.Restrictions	3
2.3.Package	4
2.4.Transport damage.....	4
2.5.Installing	4
2.6.Cleaning before use.....	5
3. Electrical connections	6
4. Operation	6
4.1.Starting up	7
4.2.Loading cabinet	7
4.3.Setting operating thermostat.....	7
4.4.Control device	8
4.4.1. Alarms.....	8
4.4.2. Other messages	8
4.4.3. LED symbols.....	9
4.5.Automatic defrosting.....	10
5. Cleaning	10
5.1.Cleaning condenser.....	11
6. Interruptions in electricity distribution	11
7. Troubleshooting	11
8. Servicing and spare parts	12
8.1.Servicing condensate pump.....	12
8.2.Replacing fluorescent tube.....	12
9. Disposal of equipment.....	12

1. Before you start

Read these instructions carefully. They explain how to install, place, use and service the cabinet correctly and safely.

Keep these instructions in a safe place and available for other users.

The cabinet must be installed and started up in compliance with the manufacturer's instructions and in conformance with local instructions and regulations.

If a defect occurs in the cabinet or cabinet equipment, or the cabinet does not operate normally, check that this does not create a hazard to people or property. If necessary, disconnect the cabinet and contact the nearest service organisation. All users of the cabinet must be aware of how to use the cabinet correctly and safely.

1.1. Warranty

Each cabinet has a one (1) year durability and material warranty for normal ambient conditions (class 3).

Normal ambient conditions must not exceed:

- Relative humidity 60 % RH
- Ambient temperature +25 °C
- Frontal airflow < 0.2 m/s

NOTE



The warranty does not extend to any breakage of glass, accidental or otherwise.

2. MD4 PI

MD4 PI is a display cabinet for dairy products, meat products, processed foods, salads, prepared foods, convenience foods, fruits, vegetables and beverages that maintains the storage temperature required by these products.

2.1. Warnings

WARNING



The refrigerant and charge is declared on the rating plate. Refrigerant R290 (propane) is highly flammable. Handle equipment that contains R290 with extra care.

WARNING



Do not obstruct airflow within the machinery and the cabinet.

WARNING Do not hasten defrosting by mechanical means.



WARNING Do not damage the refrigeration circuit.



WARNING Due to fire hazard, only a qualified technician is allowed to install the system.



WARNING No electrical equipment should be placed inside the cabinet unless specifically approved by the manufacturer.



WARNING Do not use the product without protective lighting covers / reflectors under the handrails. If the lighting covers are damaged or missing, they must be replaced and installed without delay to rule out any risk of electric shock from the lighting components. Using the product with lighting covers in place is perfectly safe.



2.2. Restrictions

Using the cabinet in any way other than specified in these instructions is prohibited. Only products that are specified in these instructions or in the brochure for the cabinet may be stored in the cabinet.

The manufacturer accepts no liability for incidents that are caused by using the cabinet in contravention of these instructions, or with disregard for the warnings in these instructions or without following these instructions.

NOTE Climbing inside or on the top of the cabinet is prohibited. Standing on any part of the cabinet is prohibited.



NOTE Handle cabinets with glass lids and doors with care to avoid finger or other injuries.



NOTE Cabinet is for indoor use only.



NOTE Equipment that contains refrigerant R290 (propane) must be installed in a room with a minimum volume of 1 m³ per every 8 grams of R290.



NOTE In the event of a refrigerant leakage, the premises must be ventilated immediately and the products in the affected cabinet disposed of.



NOTE Disconnect the cabinet from the power supply before replacing the source of light. Only a qualified technician is allowed to replace a fluorescent tube.



NOTE Storing flammable or hazardous liquids in the cabinet is strictly prohibited.



2.3. Package

Transport or move the cabinet to its destination site in the original factory packing, whenever possible. The packaging materials are recyclable.

NOTE (This applies to cabinets using R290 as refrigerant): do not turn on the power to the cabinet if you suspect that a refrigerant leakage has occurred during transportation.



2.4. Transport damage

Unpack the cabinet and check for any sign of damage during transport. Report any damage immediately to your insurance company, or to the supplier or manufacturer of the cabinet.

2.5. Installing

NOTE The minimum floor space requirement for one MD2 Euromax cabinet is 15 m² in a room with a ceiling height of 3 m or more. See the Warnings and Restrictions sections for more information on equipment containing R290.



1. Release the tape from the air gap stopper and let it fall into a horizontal position.

2. Set the cabinet in its place.

Leave an unobstructed air gap of at least 8 cm behind the cabinet, and at least 25 cm above the cabinet.

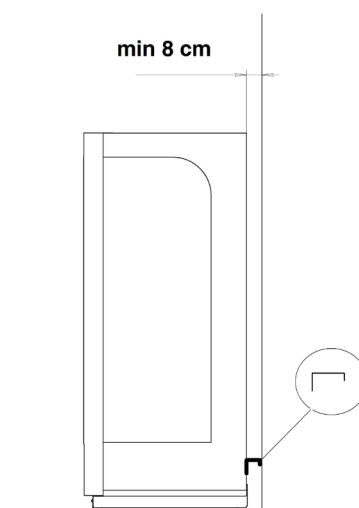

3. Adjust the cabinet to stand perpendicularly using the adjustable legs.

4. Ensure that the airflow to the condenser unit is not obstructed.

When installing the cabinet, make sure of the following:

- The area where the cabinet is placed is flat and level.
- No objects are placed on top of the cabinet.
- The cabinet is not placed in the immediate vicinity of a heat source such as a radiator, warm air blowing heater or spotlight.
- The cabinet is not exposed to direct sunlight. If necessary, use blinds in any nearby window.
- The air conditioning for the premises does not blow onto the cabinet.

The correct positioning of the cabinet optimises temperature conditions and performance.

Cabinets with castors / wheels may be anchored to the wall behind them as a safety precaution.



2.6. Cleaning before use

1. Clean the cabinet surfaces and the storage compartment for foodstuffs with a mild liquid detergent (pH 6-8) before using the cabinet.

Follow the instructions provided with the detergent.

NOTE

Make sure that all cleaning fluids are classed as non-toxic.



2. Dry the surfaces carefully.

3. Electrical connections

NOTE



The symbol marked on the cabinet (a lightning bolt inside a triangle) indicates that there are components and wires under the cover containing live voltage. Only personnel qualified to install and service electrical equipment are permitted access to areas that contain live voltage.

Check the voltage and size of the fuse required from the rating plate fixed to the cabinet. The supply socket must be earthed. Fuse ratings for different types of plugs are presented in the following table:

PLUG TYPE
16A Euro Schuko
13A BS 1363
16A CEE
32A CEE
2x16A Euro Schuko
2x13A BS 1363
3x16A CEE 3-Phase

No other appliances may be connected to the same fuse. The electrical connections for the cabinet are shown in the wiring diagram in the plastic wallet attached to the side of the electrical terminal box. Always replace the wiring diagram after use.

WARNING



All electrical connections must be carried out by approved and qualified personnel and comply with all IEC and local regulations. Failure to do so could result in personal or fatal injury.

NOTE



By default, the power cable of MD4 PI is located on top of the cabinet.

4. Operation

The cooling is achieved by a fan evaporator system. The cold air is blown to the shelves through the perforated back wall and through the cooling cell in the top corner.

The cabinet is equipped with an electronic controller. In case the pressure rises to high, for example because of dirt in the condenser, the controller stops the machine from running and shows an error message (HA2).

On MD4 PI, there is no separate switch for cabinet lights. The lights are controlled by a button located on top left of the controller's display panel. Please see the picture on chapter *Control device*.

For more information on the control system, please see the corresponding chapters.

4.1. Starting up

NOTE

Before connecting to the mains, make sure the condensate drain line runs to a floor drain.

1. Connect the plug to the supply socket.
The compressor and fans start operating.
2. Wait for 90 minutes or until the desired temperature is reached.
The cabinet is now ready to be filled.

4.2. Loading cabinet

- Position the products carefully.
- Do not exceed the load limit. The maximum load on the shelves is 100 kg per metre.
- Do not place products so that they protrude over the front edge of the shelf or obstruct the inlet grid.

An unobstructed space of at least 20 mm must be left between the shelves and the top plate of the cabinet. Products must not be placed in front of the inlet and outlet grids and must not protrude over the front edges of the shelves. Improper loading of the cabinet will disrupt the air flow and raise the temperature of products in the cabinet.

See *figures 2 and 3 on the inside cover*.

- Do not place goods on top of the cabinet.

NOTE

The cabinet is not designed to cool down products but to maintain them at the temperature at which they are placed in the cabinet. Food products warmer than the specified temperature should not be placed in the cabinet.

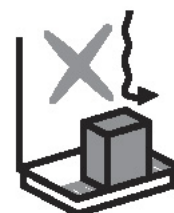
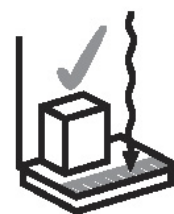

4.3. Setting operating thermostat

The operating thermostat for the cabinet is located in the terminal box inside the machinery compartments. The lid to the machinery compartment is fixed with a spring. The thermostat is preset to the correct temperature at the factory.

4.4. Control device

The type of the control device depends on the cabinet. All features are not available on every cabinet.



4.4.1. Alarms











In normal status, the display shows cabinet temperature.

MESSAGE	CAUSE	EFFECT	APPLIES TO
P1	Control probe failure	Fixed compressor on/off-time	XR40CX / XR77CX
P2	Defrost probe failure	Fixed defrost time	XR40CX / XR77CX
P3	Interior probe failure	No effect	XR40CX / XR77CX
P4	Condenser probe failure	No effect	XR40CX / XR77CX
HA	Maximum temperature alarm	No effect	XR40CX / XR77CX
LA	Minimum temperature alarm	No effect	XR40CX / XR77CX
HA2	Condenser high temperature	Compressors off	XR40CX / XR77CX
LA2	Condenser low temperature	No effect	XR40CX / XR77CX
dA	Door open	No effect	XR40CX / XR77CX
EA	External alarm	No effect	XR40CX / XR77CX
CA	Serious external alarm	All outputs off	XR40CX / XR77CX
CA	Pressure switch alarm	All outputs off	XR40CX / XR77CX

4.4.2. Other messages

MESSAGE	CAUSE	EFFECT	APPLIES TO
dEF	Defrost enabled	Compressors off	XR40CX / XR77CX
Pon	Keyboard unlocked		XR40CX / XR77CX
PoF	Keyboard locked		XR40CX / XR77CX
noP	Selected probe is not enabled		XR40CX / XR77CX
noA	None alarm is recorded		XR40CX / XR77CX

4.4.3. LED symbols

LED	MODE	FUNCTION	APPLIES TO
	ON	Compressor enabled	XR40CX / XR77CX
	FLASHING	Anti-short cycle delay enabled	XR40CX / XR77CX
	ON	Defrost enabled	XR40CX / XR77CX
	FLASHING	Drip time in progress	XR40CX / XR77CX
	ON	An alarm is occurring	XR40CX / XR77CX
	ON	Continuous cycle is running	XR40CX / XR77CX
	ON	Energy saving enabled	XR40CX / XR77CX
	ON	Fans enabled	XR77CX
	FLASHING	Fans delay in progress	XR77CX
	ON	Lights on	XR77CX
AUX	ON	Auxiliary relay on	XR77CX
°C/°F	ON	Measurement unit	XR40CX / XR77CX
°C/°F	FLASHING	Programming phase	XR40CX / XR77CX

4.5. Automatic defrosting

The cabinet is equipped with an automatic defrosting equipment. The control device of the cabinet controls the operation periods and the defrosting process. Defrosting is performed six (6) times a day (electric defrosting). Drain water from defrosting is automatically led to a hot gas evaporation tray or to an electrically heated evaporation sump depending on the cabinet model. The temperature inside the cabinet rises by a few degrees during defrosting.

5. Cleaning

The following cleaning procedure must be carried out at least twice a year.

NOTE



The cabinet must not be cleaned while the fans are running. To disable the fans, disconnect the cabinet from the electricity supply.

WARNING



Evaporators, condensers and parts made of stainless steel may have sharp edges. Wear protective gloves and work cautiously to avoid cut injuries.

1. Disconnect the cabinet from the mains supply or turn the separate switch to the cleaning position.
2. Empty the cabinet.
3. Allow the cabinet to reach the ambient temperature.
4. Remove any debris.

Do not use picks or sharp tools to remove ice from the evaporator. Damage to the coil may lead to refrigerant leakage.

5. Inspect for drain water and remove it, if there is any.
6. Clean the interior surfaces of the cabinet with a mild liquid detergent (non-toxic, pH 6-8) and dry the surfaces carefully using a clean towel.
7. When cleaning is completed, start up the cabinet.

See section *Starting up*.

Check at regular intervals also that

- the operating noise of the cabinet is normal,
- the evaporator is clean and
- the inlet and outlet grids are not obstructed or dirty.

NOTE



Clean the drain sump located in the machinery compartment. Inadequate or infrequent cleaning may shorten the service life of the electric heater / hot gas piping for the drain sump. Detergent residues must be cleaned without delay from the tray.

NOTE



In the event of a refrigerant leakage all products displayed in the cabinet must be disposed of and then the cabinet must be cleaned.

5.1. Cleaning condenser

Check once a month, or more often if necessary, that the condenser is clean.

Carry out the following procedures when necessary.

1. Vacuum the condenser fins and check that the spaces between the fins are unobstructed.
2. Pull the top edge of the plate outwards and turn the plate downwards, as indicated in the enclosed drawing.

If the controller unit indicates high pressure in the condenser, check the condenser and clean it, if necessary. If the cabinet still doesn't function normally after this procedure, contact service.

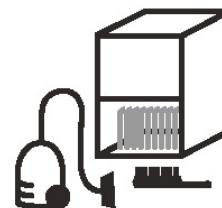

NOTE When the cabinet is disconnected from the mains supply, the sump heater or pump will not operate and drain water or cleaning liquid may fill the evaporation sump.

NOTE The condensing unit is located at the bottom of the cabinet.

6. Interruptions in electricity distribution

The cabinet will start up automatically after a power cut or an interruption in the electricity supply. The evaporation drain sump may overflow during a power cut. After a power cut, check that the cabinet operates normally. If necessary, contact your nearest service organisation.

7. Troubleshooting

If a defect occurs in the cabinet or cabinet equipment, or the cabinet does not operate normally, check that this does not create a hazard to people or property. If necessary, disconnect the cabinet and contact your nearest service organisation.

Before contacting a service representative, check that

- the plug has not come out of the supply socket and that the mains supply is working.
- the fuse for the cabinet is intact.
- the cabinet is correctly positioned.
- the condenser is not blocked or dirty.
- the products are placed in the cabinet correctly.
- the airflow in the cabinet is not disrupted.
- defrosting is not in progress, see the thermometer.

If the reason for the malfunction cannot be identified, disconnect the electrical supply to the cabinet and contact the service organisation.

Check at regular intervals that the operating noise of the cabinet is normal, the condenser and evaporator are clean, and the air flow through the inlet and outlet grids is not obstructed by debris, packaging waste or other such material. See section 4.4.1. *Display messages*

8. Servicing and spare parts

The specifications of the cabinet are marked on the rating plate, see *the inside cover*. Please inform your authorised service organisation of the cabinet type, name, serial number and the Control markings marked on the rating plate. A wiring diagram and a list of technical specifications (FAKTA) that includes a component list are enclosed in a plastic wallet inside the machinery compartment of the cabinet. The service periods of the cabinet are defined in a service contract.

NOTE

Only authorised fitters may carry out servicing and repair of the machinery and electrical equipment in the cabinet. The evaporator should be cleaned by authorised service personnel.

Use only the cabinet manufacturer's original spare parts.

8.1. Servicing condensate pump

Inspect and service the condensate pump at least once every 12 months according to the pump manufacturer's instructions that are delivered with the cabinet.

The pump is intended only for removing condensate water. If any foreign substance is detected on or in the pump, remove the substance and clean the pump immediately.

8.2. Replacing LED tube

1. Disconnect the lighting fixture from the power supply.
2. Remove the lighting fixture's protective cover.
3. Unscrew the LED tube from the lighting fixture.
4. Screw in the new LED tube and replace the protective cover.

9. Disposal of equipment

After reaching the end of its service life, the cabinet must be disposed of in compliance with local regulations and instructions. Seek expert advice when disposing of substances that are harmful to the environment and when utilising recyclable material.

WARNING

R290 is highly flammable, this applies to cabinets using R290 propane as refrigerant.

DEUTSCH

1. Vor der Inbetriebnahme	2
1.1. Garantie	2
2. MD4 PI	2
2.1. Warnhinweise	2
2.2. Einschränkungen	3
2.3. Verpackung	4
2.4. Transportschäden	4
2.5. Installation	4
2.6. Reinigung vor der Inbetriebnahme	5
3. Elektrische Anschlüsse	6
4. Betrieb	6
4.1. Inbetriebnahme	7
4.2. Bestückung des Kühlmöbels	7
4.3. Einstellung des Betriebsthermostats	7
4.4. Steuereinheit	8
4.4.1. Alarmmeldungen	8
4.4.2. Weitere Meldungen	9
4.4.3. LED-Symbole	9
4.5. Automatisches Abtauen	10
5. Reinigung	10
5.1. Reinigung des Kondensators	11
6. Unterbrechungen der Stromversorgung	11
7. Fehlersuche	12
8. Wartung und Ersatzteile	12
8.1. Instandhaltung der Kondensatpumpe	12
8.2. Austauschen der Leuchtstoffröhren	13
9. Entsorgung der Geräte	13

1. Vor der Inbetriebnahme

Bitte lesen Sie diese Bedienungsanleitung sorgfältig durch. Hier finden Sie wichtige Informationen über Montage, Aufstellungsort, Gebrauch und Wartung Ihres neuen Kühlmöbels.

Bewahren Sie diese Anleitung an einem sicheren, auch für andere Benutzer zugänglichen Ort auf.

Das Kühlmöbel muss gemäß den Herstelleranweisungen und den örtlichen Vorschriften und Bestimmungen entsprechend aufgestellt und in Betrieb genommen werden.

Überprüfen Sie bei Auftreten eines Defekts am Kühlmöbel oder einem Zubehörteil bzw. bei Betriebsstörungen sofort, ob sich daraus eine Gefährdung für Personen oder Sachwerte ergibt. Trennen Sie ggf. das Kühlmöbel vom Netz und setzen Sie sich mit der nächsten Kundendienststelle in Verbindung. Alle Benutzer des Kühlmöbels müssen sich mit dessen korrektem und sicherem Gebrauch vertraut machen.

1.1. Garantie

Auf jedes Kühlmöbel wird ein (1) Jahr Materialgarantie gewährt, sofern das Gerät unter normalen Umgebungsbedingungen (Klasse 3) betrieben wird.

Die folgenden Werte dürfen im Normalbetrieb nicht überschritten werden:

- Relative Luftfeuchtigkeit 60 % RH
- Umgebungstemperatur +25 °C
- Luftstrom vor dem Gerät < 0,2 m/s

Anmerkung Glasbruchschäden sind ungeachtet ihrer Ursache von der Garantie ausgeschlossen.



2. MD4 PI







MD4 PI ist ein Kühlregal für Molkerei- und Fleischprodukte, verarbeitete Nahrungsmittel, Salate, Halbfertig- und Fertiggerichte, Obst, Gemüse und Getränke, das die richtige Lagertemperatur dieser Produkte aufrechterhält.

2.1. Warnhinweise

ACHTUNG





Kühlmittel und Füllmenge sind auf dem Typenschild angegeben. Kühlmittel R290 (Propan) ist hochentzündlich. Geräte die R290 enthalten besonders vorsichtig behandeln.

- ACHTUNG** Der Luftstrom innerhalb von Aggregat und Kühlmöbel darf nicht behindert werden.
- 
- ACHTUNG** Versuchen Sie nicht, den Abtauvorgang mit mechanischen Mitteln zu beschleunigen.
- 
- ACHTUNG** Schützen Sie den Kältekreislauf vor Beschädigungen.
- 
- ACHTUNG** Aufgrund der Feuergefahr darf das System nur von qualifizierten Technikern installiert werden.
- 
- ACHTUNG** Ohne die ausdrückliche Genehmigung des Herstellers dürfen keine elektrischen Geräte in das Kühlmöbel gelegt werden.
- 
- ACHTUNG** Verwenden Sie das Produkt nicht ohne die Lampenblenden/Reflektoren unter den Handläufen. Sie dienen als Schutz vor Stromschlägen durch die Beleuchtungselektrik und müssen bei Beschädigung oder Abhandenkommen unverzüglich ersetzt werden. Solange die Schutzblenden installiert sind, kann das Produkt gefahrlos verwendet werden.
- 

2.2. Einschränkungen

Jede andere Nutzung des Kühlmöbels als zu den in dieser Anleitung beschriebenen Zwecken ist untersagt. In dem Gerät dürfen nur die in diesem Dokument oder dem Prospekt genannten Produkte aufbewahrt werden.

Der Hersteller lehnt jegliche Haftung für Unfälle ab, die auf anleitungswidrige Verwendung des Geräts oder eine Missachtung der in dieser Anweisung gegebenen Hinweise bzw. auf einen Verstoß gegen diese zurückzuführen sind.

- Anmerkung** Der Aufenthalt von Personen in dem Kühlmöbel ist verboten, ebenso das Sitzen oder Stehen auf dem Gerät oder auf Teilen davon.
- 
- Anmerkung** Beim Öffnen und Schließen von Glastüren bzw. -deckeln ist Vorsicht geboten, um Finger- und anderweitige Verletzungen zu vermeiden.
- 
- Anmerkung** Das Kühlmöbel ist nur für den Innengebrauch vorgesehen.
- 

Anmerkung Geräte die das Kühlmittel R290 (Propan) enthalten, müssen in einem Raum installiert werden, der ein Mindestvolumen von 1m³ pro 8g R290 aufweist.



Anmerkung Sollte es zu einem Kühlmittelleck kommen, müssen die Räumlichkeiten gut durchgelüftet und die Produkte in dem betroffenen Schrank entsorgt werden.



Anmerkung Trennen Sie das Kühlmöbel von der Stromversorgung, bevor Sie die Lichtquelle austauschen. Die Neonröhre darf nur von qualifizierten Technikern ausgewechselt werden.



Anmerkung Die Aufbewahrung entflammbarer oder anderweitig gefährlicher Flüssigkeiten in dem Gerät ist strengstens verboten.



2.3. Verpackung

Transportieren Sie das Kühlmöbel möglichst in seiner Originalverpackung zum endgültigen Aufstellungsort. Die Verpackungsmaterialien sind recyclingfähig.

Anmerkung (Für Versionen, die R290 als Kältemittel verwenden:) Falls Anlass zu der Vermutung besteht, dass beim Transport Kühlmittelleckagen aufgetreten sein können, darf das Gerät nicht eingeschaltet werden.



2.4. Transportschäden

Packen Sie das Kühlmöbel aus und überprüfen Sie es auf eventuelle Transportschäden. Melden Sie ggf. festgestellte Schäden unverzüglich Ihrer Versicherungsgesellschaft, dem Lieferanten oder dem Hersteller des Möbels.

2.5. Installation

Anmerkung Die Mindestflächenanforderung für einen MD2 Euromax-Schrank beträgt 15m² in einem Raum mit einer Deckenhöhe von 3m oder mehr. Für weitere Informationen über Geräte, die R290 enthalten, lesen Sie die Abschnitte „Warnungen“ und „Einschränkungen“.



1. Lösen Sie das Band vom Luftspaltstopper und lassen Sie diesen in eine horizontale Position fallen.

2. Stellen Sie das Kühlmöbel auf.

Lassen Sie mindestens 8 cm Platz hinter dem Schrank und mindestens 25 cm Freiraum zur Decke.

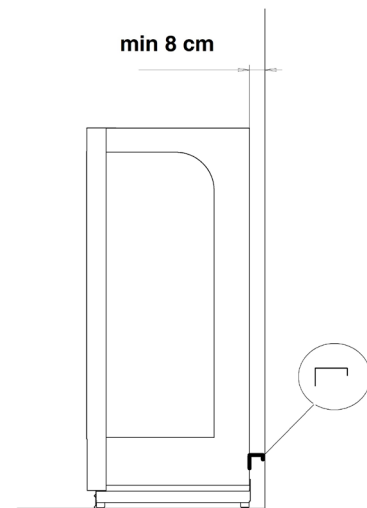

3. Stellen Sie die FüÙe so ein, dass das Kühlmöbel genau senkrecht steht.

4. Stellen Sie sicher, dass der Luftstrom zum Kondensator nicht blockiert wird.

Beim Aufstellen des Kühlmöbels muss auf Folgendes geachtet werden:

- Der Aufstellbereich ist waagrecht und eben.
- Auf dem Kühlmöbel werden keine Objekte abgestellt.
- Das Kühlmöbel befindet sich nicht in unmittelbarer Nähe einer Heizquelle, wie Heizkörper, Heißluftgebläse oder Scheinwerfer.
- Das Kühlmöbel darf keiner direkten Sonneneinstrahlung ausgesetzt sein. Wenn nötig, verwenden Sie Blenden in den nahe gelegenen Fenstern.
- Die Klimaanlage der Räumlichkeiten darf nicht auf das Kühlmöbel blasen.



SachgemäÙe Aufstellung optimiert die Temperaturbedingungen und die Leistung des Geräts.

Mit Rollen ausgestattete Kühlmöbel können durch eine Wandverankerung gesichert werden.

2.6. Reinigung vor der Inbetriebnahme

1. Säubern Sie die Regalflächen und Innenwände vor der Inbetriebnahme mit einer milden, ungiftigen Reinigungslösung (pH 6-8).

Beachten Sie die Gebrauchshinweise des Reinigungsmittels.

Anmerkung Achten Sie darauf, dass alle verwendeten Reinigungsmittel als ungiftig eingestuft sind.



2. Trocknen Sie die Flächen sorgfältig ab.

3. Elektrische Anschlüsse

Anmerkung Das Stromwarnsymbol (Blitz im Dreieck) weist darauf hin, dass sich unter der Abdeckung spannungsführende Bauteile und Kabel befinden. Der Zugang zu spannungsführenden Bereichen ist nur Fachkräften zum Installieren und Instandsetzen elektrischer Anlagen gestattet.



Die erforderliche Spannungsversorgung und Sicherungsgröße ist auf dem Typenschild des Geräts vermerkt. Die Steckdose muss geerdet sein. In der nachstehenden Tabelle werden die Sicherungsgrößen für die verschiedenen Steckertypen aufgeführt:

STECKERTYP
16A Euro Schuko
13A BS 1363
16A CEE
32A CEE
2x16A Euro Schuko
2x13A BS 1363
3x16A CEE 3-phasig

Über die Sicherung dürfen keine weiteren Elektrogeräte abgesichert werden. Die elektrischen Anschlüsse des Kühlmöbels sind im Anschlussschema dargestellt, das sich in einer Plastiktasche seitlich im Anschlusskasten befindet. Legen Sie das Anschlussschema nach Gebrauch immer zurück.

ACHTUNG Alle elektrischen Anschlüsse dürfen nur von dafür zugelassenen Fachkräften unter Beachtung geltender Vorschriften des Elektrotechnikerverbands sowie anwendbarer lokaler Bestimmungen ausgeführt werden. Anderenfalls besteht die Gefahr von Unfällen mit schweren oder tödlichen Verletzungen.



Anmerkung Das Stromkabel des MD4 PI Visio befindet sich standardmäßig oben auf dem Kühlmöbel.



4. Betrieb

Die Kühlung wird mittels eines Umluftverdampfers erzielt. Die gekühlte Luft wird durch die Lochblende und durch die in der oberen Ecke befindliche Kühlzelle ins Innere des Kühlmöbels geblasen.

Das Kühlmöbel ist mit einer elektronischen Steuereinheit ausgerüstet. Die Steuereinheit schaltet bei einem Druckanstieg (verursacht z. B. durch Verschmutzung des Kondensators) das Gerät aus und meldet den Fehlercode (HA2).

Am MD4 PI gibt es keinen eigenen Schalter für die Beleuchtung des Kühlmöbels. Die Beleuchtung wird durch eine Taste gesteuert, die sich oben links auf der Anzeige der Steuereinheit befindet. Bitte beachten Sie das Bild im Kapitel *Steuereinheit*.

Nähere Informationen zum Steuersystem finden Sie in den entsprechenden Kapiteln.

4.1. Inbetriebnahme

Anmerkung Bevor Sie sie an das Netz anschließen, stellen Sie sicher, dass die Kondensatablassleitung in einen Bodenablauf führt.



1. Stecken Sie den Stecker in die Steckdose.
Kompressor und Gebläse nehmen ihren Betrieb auf.
2. Warten Sie 90 Minuten oder bis zum Erreichen der gewünschten Temperatur.
Das Kühlmöbel kann nun bestückt werden.

4.2. Bestückung des Kühlmöbels

- Ordnen Sie die Produkte sorgfältig ein.
- Überschreiten Sie nicht das zulässige Gewicht. Die maximale Tragkraft der Regalböden beträgt 100 kg/m.
- Ordnen Sie die Produkte nicht so ein, dass sie über die Vorderkante der Etagen hinausreichen oder das Ansauggitter behindern.

Unter der Regaldecke muss ein Freiraum von mindestens 20 mm bleiben. Die Produkte dürfen nicht unmittelbar vor die Ausblas- und Ansauggitter gestellt werden oder über die Vorderkanten der Regalböden hinausragen. Ein falsches Bestücken des Kühlmöbels führt zu einer Unterbrechung der Luftzirkulation und einem Temperaturanstieg der Produkte.

Siehe *Abb. 2 und 3 auf der Innenseite des Umschlags*.

- Stellen Sie keine Gegenstände auf der Oberseite des Kühlmöbels ab.

Anmerkung Das Kühlmöbel ist nicht zum Abkühlen von Produkten ausgelegt, sondern zur Aufrechterhaltung ihrer ursprünglichen Temperatur. Lebensmittel, deren Temperatur über dem angegebenen Maximalwert liegt, dürfen nicht in das Gerät gelegt werden.

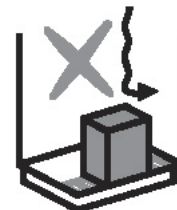
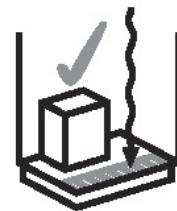

4.3. Einstellung des Betriebsthermostats

Das Betriebsthermostat des Kühlmöbels befindet sich im Anschlusskasten des Maschinenfachs. Die Klappe zum Maschinenfach ist mit einer Feder gesichert. Das Thermostat ist ab Werk auf die richtige Temperatur eingestellt.

4.4. Steuereinheit

Die integrierte Steuereinheit ist vom Gerätemodell abhängig. Es sind nicht alle Funktionen in jedem Kühlmöbel verfügbar.



4.4.1. Alarmmeldungen









Im Normalstatus wird auf dem Display die Kühltemperatur angezeigt.

MELDUNG	URSACHE	AUSWIRKUNG	GILT FÜR
P1	Fehler im Kontrollsensoren.	Fest eingestellte An-/Auszeit für den Kompressor	XR40CX / XR77CX
P2	Fehler im Abtausensoren.	Feste Abtauzeit	XR40CX / XR77CX
P3	Fehler im Innensensoren.	Keine Auswirkung	XR40CX / XR77CX
P4	Fehler im Kondensatorsensoren.	Keine Auswirkung	XR40CX / XR77CX
HA	Alarm wegen Maximaltemperatur	Keine Auswirkung	XR40CX / XR77CX
LA	Alarm wegen Minimaltemperatur	Keine Auswirkung	XR40CX / XR77CX
HA2	Hohe Temperatur des Kondensators	Kompressoren aus	XR40CX / XR77CX
LA2	Niedrige Temperatur des Kondensators	Keine Auswirkung	XR40CX / XR77CX
dA	Tür geöffnet	Keine Auswirkung	XR40CX / XR77CX
EA	Externer Alarm	Keine Auswirkung	XR40CX / XR77CX
CA	Schwerwiegender externer Alarm	Alle Ausgaben aus	XR40CX / XR77CX
CA	Alarm des Druckschalters	Alle Ausgaben aus	XR40CX / XR77CX

4.4.2. Weitere Meldungen

MELDUNG	URSACHE	AUSWIRKUNG	GILT FÜR
dEF	Abtauen gestartet	Kompressoren aus	XR40CX / XR77CX
Pon	Tastatur entsperrt		XR40CX / XR77CX
PoF	Tastatur gesperrt		XR40CX / XR77CX
noP	Ausgewählter Sensor ist nicht aktiviert		XR40CX / XR77CX
noA	Es wurde kein Alarm aufgezeichnet		XR40CX / XR77CX

4.4.3. LED-Symbole

LED	MODUS	FUNKTION	GILT FÜR
	AN	Kompressor aktiviert	XR40CX / XR77CX
	BLINKEN	Einschaltverzögerung aktiviert	XR40CX / XR77CX
	AN	Abtauen gestartet	XR40CX / XR77CX
	BLINKEN	Abtropfzeit im Gang	XR40CX / XR77CX
	AN	Es liegt ein Alarm vor	XR40CX / XR77CX
	AN	Kontinuierlicher Zyklus läuft	XR40CX / XR77CX
	AN	Energiesparen aktiviert	XR40CX / XR77CX
	AN	Ventilatoren eingeschaltet	XR77CX
	BLINKEN	Ventilatoren verzögert	XR77CX

	AN	Lichter an	XR77CX
AUX	AN	Zusatzrelais an	XR77CX
°C/°F	AN	Maßeinheit	XR40CX / XR77CX
°C/°F	BLINKEN	Programmierungsphase	XR40CX / XR77CX

4.5. Automatisches Abtauen

Das Kühlmöbel ist mit einer automatischen Abtauvorrichtung ausgerüstet. Die Steuereinheit des Geräts reguliert die Betriebsphasen und den Abtauvorgang. Das Kühlmöbel wird sechsmal (6) täglich elektrisch abgetaut. Tauwasser wird automatisch zur Heißgas-Verdampfungsschale bzw. zum elektrisch beheizten Verdampfer-Sammelbehälter (modellabhängig) weitergeleitet. Die Temperatur im Kühlmöbel steigt während des Abtauvorgangs um einige Grad.

5. Reinigung

Das Gerät muss mindestens zweimal jährlich gereinigt werden. Gehen Sie dabei in folgenden Schritten vor.

Anmerkung Die Reinigung darf nur bei abgeschaltetem Gebläse erfolgen. Ziehen Sie den Stecker des Geräts aus der Steckdose, um die Ventilatoren abzuschalten.



ACHTUNG Verdampfer, Kondensatoren und Edelstahlteile können scharfe Kanten haben. Tragen Sie Schutzhandschuhe und arbeiten Sie vorsichtig, um Verletzungen zu vermeiden.



1. Ziehen Sie den Netzstecker oder schalten Sie den Trennschalter in die Reinigungsposition.
2. Leeren Sie das Kühlmöbel.
3. Warten Sie, bis sich das Kühlmöbel auf Raumtemperatur erwärmt hat.
4. Entfernen Sie losen Schmutz.

Verwenden Sie keine Meißel oder scharfen Werkzeuge, um das Eis vom Verdampfer zu lösen. Beschädigung der Spule kann zu Kühlmittelleckagen führen.

5. Entfernen Sie eventuell vorhandenes Tauwasser.
6. Reinigen Sie die Innenflächen mit einer milden, für Lebensmittel geeigneten Reinigungslösung (ungiftig, pH 6-8) und wischen Sie sie mit einem sauberen Reinigungstuch sorgfältig trocken.

7. Nehmen Sie das Kühlmöbel nach Abschluss der Reinigung in Betrieb.

Siehe Abschnitt *Inbetriebnahme*.

Überprüfen Sie auch in regelmäßigen Abständen Folgendes:

- Die Betriebsgeräusche des Kühlmöbels sind normal.
- Der Dampf ist sauber.
- Die Ansaug- und Ausblasgitter sind nicht blockiert oder verschmutzt.

Anmerkung Auch die im Maschinenbereich befindliche Auffangschale muss regelmäßig gereinigt werden. Unzureichende oder zu seltene Reinigung kann die Lebensdauer der elektrischen Heizung bzw. der Heißgasleitungen der Auffangschale verkürzen. Reinigungsmittelrückstände in der Auffangschale müssen unverzüglich entfernt werden.



Anmerkung Falls Kühlmittel austritt, müssen sämtliche im Gerät enthaltenen Produkte entsorgt und das Gerät gründlich gereinigt werden.



5.1. Reinigung des Kondensators

Prüfen Sie mindestens einmal monatlich die Sauberkeit des Kondensators.

Reinigen Sie ihn bei Bedarf wie folgt:

1. Säubern Sie die Lamellen des Kondensators mit einem Staubsauger und achten Sie darauf, dass die Lamellen nicht blockiert sind.
2. Ziehen Sie die Oberkante des Blechs heraus und drehen Sie das Blech nach unten, wie in der Zeichnung angegeben.

Falls die Steuereinheit einen Druckanstieg meldet, kontrollieren Sie den Kondensator auf Verschmutzungen und säubern Sie ihn bei Bedarf. Falls die Störung dadurch nicht behoben werden kann, wenden Sie sich bitte an Ihren Wartungsdienst.



Anmerkung Wenn das Kühlmöbel vom Stromnetz getrennt ist, sind Heizung und Pumpe der Tauwasserschale nicht in Betrieb. Daher kann sich die Schale mit Tau oder Reinigungswasser füllen.

Anmerkung Die Kondensatoreinheit befindet sich am Boden des Kühlmöbels.

6. Unterbrechungen der Stromversorgung

Nach einem Stromausfall schaltet sich das Gerät automatisch wieder ein. Während des Stromausfalls kann jedoch die Wasserschale überlaufen. Überprüfen Sie nach einem Stromausfall, ob das Kühlmöbel wieder normal funktioniert. Kontaktieren Sie bei Bedarf den Wartungsdienst.

7. Fehlersuche

Überprüfen Sie bei Auftreten eines Defekts am Kühlmöbel oder einem Zubehörteil bzw. bei Betriebsstörungen sofort, ob sich daraus eine Gefährdung für Personen oder Sachwerte ergibt. Falls erforderlich, trennen Sie das Gerät von der Stromversorgung und kontaktieren Sie den Wartungsdienst.

Überprüfen Sie vor Kontaktaufnahme mit dem Kundendienst Folgendes:

- Der Netzstecker steckt in der Steckdose und die Steckdose funktioniert.
- Die Sicherung ist in Ordnung.
- Das Kühlmöbel ist korrekt aufgestellt.
- Der Kondensator ist nicht blockiert oder verschmutzt.
- Das Kühlmöbel ist ordnungsgemäß bestückt.
- Der Luftstrom ist nicht gestört.
- Es liegt kein Abtauvorgang vor (siehe Thermometer).

Falls sich die Fehlerursache nicht feststellen lässt, trennen Sie das Kühlmöbel von der Stromversorgung und kontaktieren Sie den Wartungsdienst.

Überprüfen Sie regelmäßig die Betriebsgeräusche des Kühlmöbels und die Sauberkeit des Verdampfers. Kontrollieren Sie die Ansaug- und Ausblasgitter auf Schmutz und Abfälle. Siehe Abschnitt 4.4.1. *Displaymeldungen*.

8. Wartung und Ersatzteile

Die technischen Daten des Geräts sind auf dem Typenschild vermerkt, siehe *innere Umschlagseite*. Bitte informieren Sie den Wartungsdienst über Typ, Namen und Seriennummer des Kühlmöbelmodells sowie über die Prüfdaten auf dem Typenschild. Den Schaltplan und das FAKTA-Formular mit den technischen Daten und den Komponenteninformationen finden Sie in einer Kunststofftasche im Maschinenfach des Geräts. Die Wartungsintervalle des Kühlmöbels sind im Wartungsvertrag festgelegt.

Anmerkung Nur zugelassene Monteure dürfen die Wartung und die Reparatur des Aggregats und der elektrischen Ausstattung des Kühlmöbels übernehmen. Dies gilt auch für das mit der Reinigung des Verdampfers betraute Wartungspersonal.



Verwenden Sie nur Originalersatzteile des Schrankherstellers.

8.1. LED-Röhre austauschen

Inspizieren und warten Sie die Kondensatpumpe mindestens einmal alle 12 Monate gemäß den Anleitungen des Pumpenherstellers, die zusammen mit dem Schrank geliefert werden.

Die Pumpe dient nur dem Ablassen von Kondenzwasser. Sollte eine fremde Substanz auf oder in der Pumpe festgestellt werden, entfernen Sie die Substanz und reinigen Sie die Pumpe unverzüglich.

8.2. LED-Röhre austauschen

1. Trennen Sie Spannvorrichtung der Beleuchtung von der Stromversorgung.
2. Entfernen Sie die Schutzabdeckung.
3. Lösen Sie die LED-Röhre aus der Spannvorrichtung.
4. Setzen Sie eine neue LED-Röhre ein und bringen Sie die Schutzabdeckung wieder an.

9. Entsorgung der Geräte

Nach der Außerbetriebnahme muss das Kühlmöbel entsprechend den geltenden örtlichen Bestimmungen und Gesetzen entsorgt werden. Die Entsorgung umweltschädlicher Substanzen und recyclingfähiger Materialien muss über Fachbetriebe erfolgen.

ACHTUNG Bei Verwendung von R290 (Propan) als Kältemittel ist zu beachten, dass dieses Gas sehr leicht entflammbar ist.



ESPAÑOL

1. Antes de empezar	2
1.1. Garantía	2
2. MD4 PI	2
2.1. Advertencias	2
2.2. Restricciones	3
2.3. Embalaje	4
2.4. Daños de transporte	4
2.5. Instalación	4
2.6. Limpieza antes del uso.....	5
3. Conexiones eléctricas	6
4. Funcionamiento	6
4.1. Puesta en marcha	7
4.2. Carga del armario	7
4.3. Ajuste del termostato de funcionamiento	7
4.4. Dispositivo de control	8
4.4.1. Alarmas.....	8
4.4.2. Otros mensajes.....	8
4.4.3. Símbolos LED.....	9
4.5. Descongelación automática	10
5. Limpieza.....	10
5.1. Limpieza del condensador.....	11
6. Interrupciones en la distribución eléctrica.....	11
7. Solución de problemas.....	11
8. Mantenimiento y piezas de repuesto	12
8.1. Mantenimiento de la bomba de condensados	12
8.2. Sustitución del tubo LED	12
9. Eliminación del equipo	12

1. Antes de empezar

Lea atentamente estas instrucciones. Explican cómo instalar, colocar, utilizar y reparar el armario de manera correcta y segura.

Guarde estas instrucciones en un lugar seguro y disponible para otros usuarios.

El armario debe instalarse y ponerse en marcha de acuerdo con las instrucciones del fabricante y de conformidad con las instrucciones y normas locales.

Si se produce un defecto en el armario o en su equipo, o si el armario no funciona normalmente, compruebe que esto no suponga un peligro para las personas o los bienes. Si es necesario, desconecte el armario y póngase en contacto con el servicio técnico más cercano. Todos los usuarios del armario deben saber utilizarlo de forma correcta y segura.

1.1. Garantía

Cada armario tiene una garantía de durabilidad y materiales de un (1) año para condiciones ambientales normales (clase 3).

Las condiciones ambientales normales no deben exceder:

- Humedad relativa 60 % HR
- Temperatura ambiente +25 °C
- Flujo de aire frontal < 0,2 m/s

NOTA

La garantía no cubre la rotura del cristal, accidental o de cualquier otro tipo.



2. MD4 PI

MD4 PI es un armario expositor para productos lácteos, productos cárnicos, alimentos procesados, ensaladas, comidas preparadas, alimentos precocinados, frutas, verduras y bebidas, que mantiene la temperatura de conservación requerida por estos productos.

2.1. Advertencias

ADVERTENCIA



El refrigerante y la carga se indican en la placa de características. El refrigerante R290 (propano) es altamente inflamable. Manipule con especial cuidado los equipos que contengan R290.

ADVERTENCIA



No obstruya el flujo de aire dentro de la maquinaria y el armario.

ADVERTENCIA No acelere la descongelación por medios mecánicos.



ADVERTENCIA No dañe el circuito de refrigeración.



ADVERTENCIA Debido al riesgo de incendio, solo un técnico cualificado puede instalar el sistema.



ADVERTENCIA No se debe colocar ningún equipo eléctrico dentro del armario a menos que esté específicamente aprobado por el fabricante.



ADVERTENCIA No utilice el producto sin cubiertas protectoras de iluminación/reflectores debajo de los pasamanos. Si las cubiertas de iluminación están dañadas o ausentes, deben sustituirse e instalarse cuanto antes para descartar cualquier riesgo de descarga eléctrica de los componentes de iluminación. Utilizar el producto con las cubiertas de iluminación colocadas es perfectamente seguro.



2.2. Restricciones

Se prohíbe utilizar el armario de cualquier forma distinta a la especificada en estas instrucciones. Solo pueden almacenarse en el armario los productos especificados en estas instrucciones o en el folleto del armario.

El fabricante no se hace responsable de los incidentes causados por el uso del armario en contravención de estas instrucciones, por hacer caso omiso de las advertencias de estas instrucciones o por no atenerse a las mismas.

NOTA



Está prohibido trepar al interior o a la parte superior del armario. Se prohíbe permanecer de pie sobre cualquier parte del armario.

NOTA



Manipule con cuidado los armarios con tapas y puertas de cristal para evitar lesiones en los dedos o de otro tipo.

NOTA



El armario está destinado exclusivamente al uso en interiores.

NOTA

Los equipos que contengan refrigerante R290 (propano) deben instalarse en un recinto con un volumen mínimo de 1 m³ por cada 8 gramos de R290.

NOTA

En caso de fuga de refrigerante, se debe ventilar inmediatamente el local y eliminar los productos del armario afectado.

NOTA

Desconecte el armario de la fuente de alimentación antes de sustituir la fuente de luz. Solo un técnico calificado puede sustituir un tubo fluorescente.

NOTA

Queda terminantemente prohibido almacenar líquidos inflamables o peligrosos en el armario.

2.3. Embalaje

Siempre que sea posible, transporte o traslade el armario a su lugar de destino en el embalaje original de fábrica. Los materiales de embalaje son reciclables.

NOTA

(Esto se aplica a los armarios que utilizan R290 como refrigerante): no conecte la alimentación del armario si sospecha que se ha producido una fuga de refrigerante durante el transporte.

2.4. Daños de transporte

Desembale el armario y compruebe si ha sufrido daños durante el transporte. Informe inmediatamente de cualquier daño a su compañía de seguros o al proveedor o fabricante del armario.

2.5. Instalación

NOTA

El espacio mínimo requerido para un armario MD2 Euromax es de 15 m² en un recinto con una altura de techo igual o superior a 3 m. Consulte las secciones Advertencias y Restricciones para obtener más información sobre los equipos que contienen R290.

1. Suelte la cinta del tapón del espacio de aire y déjela caer en posición horizontal.

2. Coloque el armario en su lugar.

Deje un espacio de aire libre de al menos 8 cm detrás del armario y de al menos 25 cm por encima del mismo.

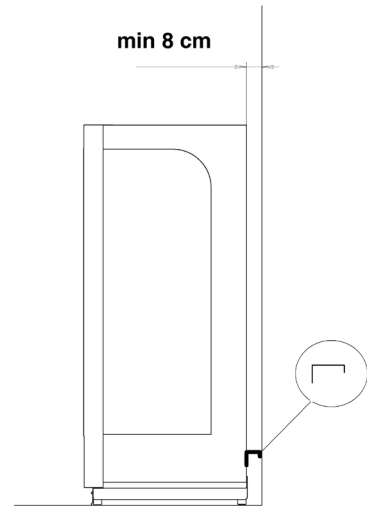

3. Ajuste el armario para que quede en posición perpendicular utilizando las patas ajustables.

4. Asegúrese de que el flujo de aire hacia la unidad condensadora no esté obstruido.

Al instalar el armario, asegúrese de lo siguiente:

- El área donde se coloca el armario es plana y está nivelada.
- No hay objetos encima del armario.
- El armario no se coloca en las inmediaciones de una fuente de calor como un radiador, un calentador de aire caliente o un foco.
- El armario no está expuesto a la luz solar directa. Si es necesario, utilice persianas en cualquier ventana cercana.
- El aire acondicionado del local no sopla sobre el armario.

La colocación correcta del armario optimiza las condiciones de temperatura y el rendimiento.

Los armarios con ruedas pueden anclarse a la pared detrás de ellos como medida de seguridad.



2.6. Limpieza antes del uso

1. Limpie las superficies del armario y el compartimento para el almacenamiento de alimentos con un detergente líquido suave (pH 6-8) antes de utilizar el armario.

Siga las instrucciones proporcionadas con el detergente.

NOTA



Asegúrese de que todos los productos de limpieza estén clasificados como no tóxicos.

2. Seque cuidadosamente las superficies.

3. Conexiones eléctricas

NOTA



El símbolo marcado en el armario (un rayo dentro de un triángulo) indica que hay componentes y cables debajo de la cubierta que están bajo tensión. Solo se permite el acceso a las zonas bajo tensión al personal cualificado para la instalación y el mantenimiento de equipos eléctricos.

Compruebe la tensión y el tamaño del fusible necesario en la placa de características fijada al armario. La toma de alimentación debe estar conectada a tierra. En la tabla siguiente se presenta la clasificación de los fusibles para los distintos tipos de enchufes:

TIPO DE ENCHUFE
Euro Schuko 16 A
BS 1363 13 A
CEE 16 A
CEE 32 A
Euro Schuko 2x16 A
BS 1363 2x13 A
Trifásico CEE 3x16 A

No se puede conectar ningún otro aparato al mismo fusible. Las conexiones eléctricas para el armario se muestran en el diagrama de cableado en la funda de plástico colocada en el lateral de la caja de terminales eléctricos. Reemplace siempre el diagrama de cableado después del uso.

ADVERTENCIA



Todas las conexiones eléctricas deben ser realizadas por personal autorizado y cualificado y cumplir con todas las normas locales y de la CEI. De lo contrario, podrían producirse lesiones personales o mortales.

NOTA



Por defecto, el cable de alimentación del MD4 PI se encuentra en la parte superior del armario.

4. Funcionamiento

La refrigeración se logra mediante un sistema de evaporador con ventilador. El aire frío llega a las estanterías a través de la pared trasera perforada y por la celda de refrigeración de la esquina superior.

El armario está equipado con un controlador electrónico. En caso de que la presión aumente demasiado, por ejemplo debido a suciedad en el condensador, el controlador detiene el funcionamiento de la máquina y muestra un mensaje de error (HA2).

En el MD4 PI no hay un interruptor separado para las luces del armario. Las luces se controlan mediante un botón ubicado en la parte superior izquierda del panel de visualización del controlador. Consulte la imagen en el capítulo *Dispositivo de control*.

Para obtener más información sobre el sistema de control, consulte los capítulos correspondientes.

4.1. Puesta en marcha

NOTA



Antes de conectarlo a la red eléctrica, asegúrese de que la línea de drenaje de condensado desemboque en un desagüe en el suelo.

1. Conecte el enchufe a la toma de corriente.
El compresor y los ventiladores entran en funcionamiento.
2. Espere 90 minutos o hasta que se alcance la temperatura deseada.
El armario ya está listo para llenarse.

4.2. Carga del armario

- Coloque los productos con cuidado.
- No exceda el límite de carga. La carga máxima en las estanterías es de 100 kg por metro.
- No coloque los productos de manera que sobresalgan por el borde frontal del estante u obstruyan la rejilla de entrada.

Se debe dejar un espacio libre de al menos 20 mm entre los estantes y la placa superior del armario. Los productos no deben colocarse delante de las rejillas de entrada y salida y no deben sobresalir de los bordes frontales de los estantes. La carga incorrecta del armario interrumpirá el flujo de aire y aumentará la temperatura de los productos en el armario.

Consulte las *figuras 2 y 3 en la cubierta interior*.

- No coloque productos encima del armario.

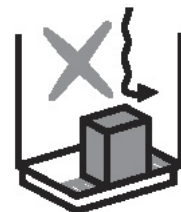

NOTA



El armario no está diseñado para enfriar los productos, sino para mantenerlos a la temperatura a la que se colocan en su interior. No deben colocarse en el armario alimentos a una temperatura superior a la especificada.

4.3. Ajuste del termostato de funcionamiento

El termostato de funcionamiento del armario se encuentra en la caja de terminales situada en el interior de los compartimentos de máquinas. La tapa del compartimento de máquinas se fija con un resorte. El termostato viene preajustado de fábrica a la temperatura correcta.

4.4. Dispositivo de control

El tipo de dispositivo de control depende del armario. No están disponibles todas las funciones en todos los armarios.



4.4.1. Alarmas











En estado normal, la pantalla muestra la temperatura del armario.

MENSAJE	CAUSA	EFECTO	SE APLICA A
P1	Fallo de la sonda de control	Tiempo fijo de conexión/ desconexión del compresor	XR40CX / XR77CX
P2	Fallo de la sonda de descongelación	Tiempo fijo de descongelación	XR40CX / XR77CX
P3	Fallo de la sonda interior	Sin efectos	XR40CX / XR77CX
P4	Fallo de la sonda del condensador	Sin efectos	XR40CX / XR77CX
HA	Alarma de temperatura máxima	Sin efectos	XR40CX / XR77CX
LA	Alarma de temperatura mínima	Sin efectos	XR40CX / XR77CX
HA2	Alta temperatura del condensador	Compresores apagados	XR40CX / XR77CX
LA2	Baja temperatura del condensador	Sin efectos	XR40CX / XR77CX
dA	Puerta abierta	Sin efectos	XR40CX / XR77CX
EA	Alarma externa	Sin efectos	XR40CX / XR77CX
CA	Alarma externa grave	Todas las salidas apagadas	XR40CX / XR77CX
CA	Alarma del presostato	Todas las salidas apagadas	XR40CX / XR77CX

4.4.2. Otros mensajes

MENSAJE	CAUSA	EFECTO	SE APLICA A
dEF	Descongelación activada	Compresores apagados	XR40CX / XR77CX
Pon	Teclado desbloqueado		XR40CX / XR77CX
PoF	Teclado bloqueado		XR40CX / XR77CX
noP	La sonda seleccionada no está activada		XR40CX / XR77CX
noA	No se registra ninguna alarma		XR40CX / XR77CX

4.4.3. Símbolos LED

LED	MODO	FUNCIÓN	SE APLICA A
	ENCENDIDO	Compresor activado	XR40CX / XR77CX
	INTERMITENTE	Temporizador de retardo anti ciclo corto activado	XR40CX / XR77CX
	ENCENDIDO	Descongelación activada	XR40CX / XR77CX
	INTERMITENTE	Tiempo de goteo en curso	XR40CX / XR77CX
	ENCENDIDO	Alarma en curso	XR40CX / XR77CX
	ENCENDIDO	Ciclo continuo en marcha	XR40CX / XR77CX
	ENCENDIDO	Ahorro de energía activado	XR40CX / XR77CX
	ENCENDIDO	Ventiladores activados	XR77CX
	INTERMITENTE	Retraso de los ventiladores en curso	XR77CX
	ENCENDIDO	Luces encendidas	XR77CX
AUX	ENCENDIDO	Relé auxiliar encendido	XR77CX
°C/°F	ENCENDIDO	Unidad de medida	XR40CX / XR77CX
°C/°F	INTERMITENTE	Fase de programación	XR40CX / XR77CX

4.5. Descongelación automática

El armario está equipado con un equipo de descongelación automática. El dispositivo de control del armario controla los períodos de funcionamiento y el proceso de descongelación. La descongelación se realiza seis (6) veces al día (descongelación eléctrica). El agua de drenaje de la descongelación se conduce automáticamente a una bandeja de evaporación de gas caliente o a un sumidero de evaporación calentado eléctricamente según el modelo de armario. La temperatura interior del armario aumenta unos pocos grados durante la descongelación.

5. Limpieza

El siguiente procedimiento de limpieza debe llevarse a cabo al menos dos veces al año.

NOTA



El armario no debe limpiarse con los ventiladores en funcionamiento. Para desactivar los ventiladores, desconecte el armario de la red eléctrica.

ADVERTENCIA



Los evaporadores, condensadores y piezas de acero inoxidable pueden tener bordes afilados. Use guantes de protección y trabaje con precaución para evitar lesiones por cortes.

1. Desconecte el armario de la red eléctrica o gire el interruptor independiente a la posición de limpieza.
2. Vacíe el armario.
3. Deje que el armario alcance la temperatura ambiente.
4. Elimine cualquier residuo.

No utilice picos ni herramientas afiladas para retirar el hielo del evaporador. Los daños en la bobina pueden provocar fugas de refrigerante.

5. Compruebe si hay agua de drenaje y, si es así, elimínela.
6. Limpie las superficies interiores del armario con un detergente líquido suave (no tóxico, pH 6-8) y seque con cuidado las superficies con una toalla limpia.
7. Una vez finalizada la limpieza, ponga en marcha el armario.

Consulte la sección *Puesta en marcha*.

Compruebe también a intervalos regulares que:

- el ruido de funcionamiento del armario sea normal,
- el evaporador esté limpio y
- las rejillas de entrada y salida no estén obstruidas o sucias.

NOTA



Limpie el sumidero de drenaje situado en el compartimento de máquinas. Una limpieza inadecuada o poco frecuente puede acortar la vida útil del calentador eléctrico/tubería de gas caliente para el sumidero de drenaje. Los residuos de detergente deben limpiarse inmediatamente de la bandeja.

NOTA



En caso de fuga de refrigerante, se deben eliminar todos los productos expuestos en el armario y, a continuación, se debe limpiar el armario.

5.1. Limpieza del condensador

Compruebe una vez al mes, o con más frecuencia si es necesario, que el condensador esté limpio.

Lleve a cabo los siguientes procedimientos cuando sea necesario.

1. Aspire las aletas del condensador y compruebe que los espacios entre las aletas no estén obstruidos.
2. Tire del borde superior de la placa hacia fuera y gírela hacia abajo, como se indica en el dibujo adjunto.

Si la unidad de control indica alta presión en el condensador, compruebe el condensador y límpielo, si es necesario. Si el armario sigue sin funcionar normalmente después de este procedimiento, póngase en contacto con el servicio técnico.



NOTA Cuando el armario se desconecte de la red eléctrica, el calentador del sumidero o la bomba no funcionarán y el agua de drenaje o el líquido de limpieza podrían llenar el sumidero de evaporación.

NOTA La unidad condensadora se encuentra en la parte inferior del armario.

6. Interrupciones en la distribución eléctrica

El armario se pondrá en marcha automáticamente tras un corte de corriente o una interrupción del suministro eléctrico. El sumidero de drenaje de evaporación podría desbordarse durante un corte de corriente. Tras un corte de corriente, compruebe que el armario funcione con normalidad. Si es necesario, póngase en contacto con el servicio técnico más cercano.

7. Solución de problemas

Si se produce un defecto en el armario o en su equipo, o si el armario no funciona normalmente, compruebe que esto no suponga un peligro para las personas o los bienes. Si es necesario, desconecte el armario y póngase en contacto con el servicio técnico más cercano.

Antes de ponerse en contacto con un representante del servicio técnico, compruebe que

- el enchufe no se ha salido de la toma de corriente y la red eléctrica funciona.
- el fusible del armario está intacto.
- el armario está bien colocado.
- el condensador no está obstruido ni sucio.
- los productos están bien colocados en el armario.
- no se interrumpe el flujo de aire en el armario.
- la descongelación no está en curso, consulte el termómetro.

Si no se puede identificar el motivo de la avería, desconecte la alimentación eléctrica del armario y póngase en contacto con el servicio técnico.

Compruebe a intervalos regulares que el ruido de funcionamiento del armario sea normal, que el condensador y el evaporador estén limpios y que el flujo de aire a través de las rejillas de entrada y salida no esté obstruido por residuos, desechos de embalaje u otros materiales similares. Véase la sección 4.4.1. *Mensajes en la pantalla*.

8. Mantenimiento y piezas de repuesto

Las especificaciones del armario están indicadas en la placa de características, consulte *la cubierta interior*. Informe al servicio técnico autorizado sobre el tipo de armario, el nombre, el número de serie y las marcas de control que figuran en la placa de características. Dentro del compartimento de máquinas del armario, en una funda de plástico, se encuentran un diagrama de cableado y una lista de especificaciones técnicas (FAKTA) que incluye una lista de componentes. Los períodos de mantenimiento del armario se definen en un contrato de mantenimiento.

NOTA



El mantenimiento y la reparación de la maquinaria y el equipo eléctrico del armario solo pueden ser efectuados por instaladores autorizados. El evaporador debe ser limpiado por personal de servicio autorizado.

Utilice únicamente las piezas de repuesto originales del fabricante del armario.

8.1. Mantenimiento de la bomba de condensados

Inspeccione y revise la bomba de condensados al menos una vez cada 12 meses de acuerdo con las instrucciones del fabricante de la bomba que se suministran con el armario.

La bomba está diseñada únicamente para eliminar el agua condensada. Si se detecta alguna sustancia extraña sobre la bomba o en su interior, retírela y limpie inmediatamente la bomba.

8.2. Sustitución del tubo LED

1. Desconecte la luminaria de la fuente de alimentación.
2. Retire la cubierta protectora de la luminaria.
3. Desenrosque el tubo LED de la luminaria.
4. Enrosque el nuevo tubo LED y vuelva a colocar la cubierta protectora.

9. Eliminación del equipo

Una vez finalizada su vida útil, el armario debe desecharse de acuerdo con las normas e instrucciones locales. Solicite el asesoramiento de un experto cuando elimine sustancias nocivas para el medioambiente y cuando utilice material reciclable.

ADVERTENCIA



El R290 es altamente inflamable, esto se aplica a los armarios que utilizan propano R290 como refrigerante.

FRANÇAIS

1. Pour commencer	2
1.1. Garantie	2
2. MD4 PI	2
2.1. Avertissements	2
2.2. Restrictions	3
2.3. Emballage	4
2.4. Dommages consécutifs au transport.....	4
2.5. Installation	4
2.6. Nettoyage avant utilisation	5
3. Branchements électriques	6
4. Fonctionnement	6
4.1. Mise en route	7
4.2. Remplissage de l'armoire	7
4.3. Réglage du thermostat	7
4.4. Régulateur	8
4.4.1. Alarmes.....	8
4.4.2. Autres message.....	8
4.4.3. Symboles diodes	9
4.5. Dégivrage automatique	10
5. Nettoyage.....	10
5.1. Nettoyage du condenseur.....	11
6. Pannes de courant.....	11
7. Dépannage.....	11
8. Entretien et pièces de rechange	12
8.1. Entretien de la pompe à condensat	12
8.2. Remplacement d'un tube fluorescent.....	13
9. Mise au rebut.....	13

1. Pour commencer

Lisez attentivement les instructions suivantes. Elles expliquent comment installer, placer, utiliser et entretenir l'armoire correctement et en toute sécurité.

Conservez ces instructions en lieu sûr et à portée de tous les utilisateurs.

L'armoire doit être installée et mise en route conformément aux instructions du fabricant et aux consignes et réglementations locales.

En cas de panne de l'armoire ou de ses équipements, ou si l'armoire ne fonctionne pas normalement, vérifiez que celle-ci ne présente aucun danger pour les personnes et les biens. Si nécessaire, débranchez l'armoire et contactez la société de maintenance la plus proche. Tous les utilisateurs de l'armoire doivent savoir comment l'utiliser correctement et en toute sécurité.

1.1. Garantie

Chaque armoire est accompagnée d'une garantie de un (1) an sur sa durée de vie et ses matériaux, pour des conditions ambiantes normales (classe 3).

Les conditions ambiantes normales ne doivent pas dépasser les valeurs suivantes :

- Humidité relative : 60 %
- Température ambiante : +25 °C
- Débit d'air frontal : < 0,2 m/s

Remarque La garantie ne couvre pas les bris de vitres, accidentels ou autres.



2. MD4 PI

MD4 PI est une vitrine pour produits laitiers, viandes, aliments traités, salades, aliments précuits, aliments prêt-à-servir, fruits, légumes et boissons qui maintient la température requise pour conserver ces produits.

2.1. Avertissements

ATTENTION



Le réfrigérant et la charge sont indiqués sur la plaque signalétique. Le réfrigérant R290 (propane) est extrêmement inflammable. Les équipements contenant du R290 doivent être manipulés avec précaution.

ATTENTION Ne bloquez jamais la circulation d'air au sein de la machinerie et de l'armoire.



ATTENTION N'accélérez pas le dégivrage par des moyens mécaniques.



ATTENTION Veillez à ne pas endommager le circuit de réfrigération.



ATTENTION En raison du risque d'incendie, seul un technicien qualifié est autorisé à effectuer l'installation du système.



ATTENTION Aucun équipement électrique ne doit être placé à l'intérieur de l'armoire, sauf en cas d'autorisation expresse du fabricant.



ATTENTION N'utilisez pas ce produit sans les réflecteurs/caches de protection de l'éclairage, situés sous les mains courantes. Si les caches sont endommagés ou manquants, remplacez-les ou installez-les sans délai, pour éviter tout risque de choc électrique causé par l'éclairage. L'utilisation de l'armoire avec les caches de protection de l'éclairage est parfaitement sans danger.



2.2. Restrictions

L'utilisation de l'armoire à d'autres fins que celles spécifiées dans les présentes instructions est interdite. Seuls les produits spécifiés dans ces instructions ou dans la brochure peuvent être stockés dans l'armoire.

Le fabricant ne saura être tenu pour responsable des incidents causés par l'utilisation de l'armoire en violation des présentes instructions, ou dans le non-respect des avertissements présentés dans ces instructions ou par le non-respect de ces instructions.

Remarque Il est interdit de monter à l'intérieur de l'armoire ou dessus. Il est interdit de monter sur les éléments qui composent l'armoire.



Remarque Manipulez avec précaution les armoires équipées de portes en verre, pour éviter les blessures, notamment aux doigts.



Remarque Cette armoire est conçue pour une utilisation en intérieur uniquement.



Remarque Les équipements contenant du réfrigérant R290 (propane) doivent être installés dans une pièce d'un volume minimum d'1m³ pour 8 grammes de R290.



Remarque En cas de fuite du réfrigérant, aérez immédiatement les locaux et jetez les produits stockés dans l'armoire concernée..



Remarque Débranchez l'alimentation électrique de l'armoire avant de remplacer l'éclairage. Seul un technicien qualifié est autorisé à effectuer le remplacement du tube fluorescent.



Remarque Il est strictement interdit de stocker des liquides inflammables ou dangereux dans l'armoire.



2.3. Emballage

Transportez ou déplacez l'armoire vers son emplacement final dans son emballage d'origine, si possible. Les matériaux d'emballage sont recyclables.

Remarque (Concerne uniquement les armoires contenant du R290 comme réfrigérant): ne mettez pas l'armoire en route si vous pensez qu'une fuite de réfrigérant s'est produite pendant le transport.



2.4. Dommages consécutifs au transport

Désemballez l'armoire et vérifiez qu'elle n'a subi aucun dommage pendant le transport. Signalez immédiatement tout dommage à votre compagnie d'assurance, ou bien au fournisseur ou au fabricant de l'armoire.

2.5. Installation

Remarque L'espace au sol minimum requis pour une armoire MD2 Euromax est de 15 m² dans une pièce ayant une hauteur minimale sous plafond de 3 m. Voir les sections Avertissements et Restrictions d'utilisation pour plus d'informations sur les équipements contenant du R290.



1. Retirez l'adhésif de la butée d'aération pour que celle-ci passe en position horizontale.

2. Placez l'armoire en son emplacement.

Laissez un espace d'aération d'au moins 8 cm à l'arrière de l'armoire et d'au moins 25 cm au-dessus de celle-ci.

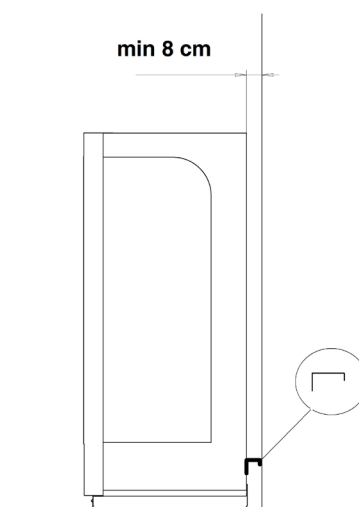

3. Mettez l'armoire à niveau à l'aide de ses pieds réglables.

4. Vérifiez que l'air circule librement vers le condenseur.

Lorsque vous installez l'armoire, vérifiez les points suivants :

- Le futur emplacement de l'armoire est plat et horizontal.
- Aucun objet n'est posé sur l'armoire.
- L'armoire n'est pas placée à proximité d'une source de chaleur telle qu'un radiateur, un ventilateur à air chaud ou un spot.
- L'armoire n'est pas exposée au rayonnement direct du soleil. Si nécessaire, posez des stores sur les fenêtres attenantes.
- La climatisation de la pièce n'est pas dirigée vers l'armoire.

Une armoire correctement installée offre des conditions de température et des performances optimales.

Par mesure de sécurité, les armoires munies de roulettes peuvent être fixées au mur situé derrière.



2.6. Nettoyage avant utilisation

1. Nettoyez les surfaces de l'armoire et le compartiment de stockage des aliments à l'aide d'un détergent liquide doux (pH 6-8).

Suivez les instructions fournies avec le détergent.

Remarque Veillez à utiliser des agents nettoyants non toxiques.



2. Séchez soigneusement les surfaces.

3. Branchements électriques

Remarque Le symbole apposé sur l'armoire (un éclair dans un triangle) indique que des composants et des câbles sous tension se trouvent sous le capot. Seul un personnel qualifié pour l'installation et l'entretien d'appareils électriques est autorisé à accéder à ces zones sous tension.



Vérifiez la tension et la taille du fusible requis sur la plaque signalétique fixée à l'armoire. La prise d'alimentation doit être reliée à la terre. Le tableau suivant donne la liste des fusibles requis par type de prise :

TYPE DE PRISE
16A Euro Schuko
13A BS 1363
16A CEE
32A CEE
2x16A Euro Schuko
2x13A BS 1363
3x16A CEE Triphasé

Aucun autre appareil ne doit être connecté au même fusible. Les branchements électriques de l'armoire figurent sur le schéma de connexions dans l'enveloppe plastique fixée sur le côté de la boîte à bornes électrique. Remettez toujours le schéma de connexions en place après l'avoir utilisé.

ATTENTION Tous les branchements électriques doivent être réalisés par un personnel qualifié et certifié et être conformes aux réglementations locales et de l'IEC. Toute infraction de ces réglementations risque d'entraîner des blessures graves voire mortelles.



Remarque Par défaut, le câble d'alimentation de MD4 PI est situé sur le haut de l'armoire.



4. Fonctionnement

La réfrigération est obtenue à l'aide d'un évaporateur-ventilateur. L'air froid est soufflé sur les étagères à travers la paroi arrière perforée et à travers la cellule de refroidissement dans l'angle supérieur.

L'armoire est équipée d'un régulateur électronique. Si la pression est trop élevée, par exemple à cause de saletés dans le condenseur, le régulateur arrête l'armoire et affiche un message d'erreur (HA2).

MD4 PI ne comporte pas d'interrupteur séparé pour l'éclairage de l'armoire. L'éclairage est contrôlé par un bouton situé en haut à gauche de l'écran du régulateur. Pour l'illustration de l'écran, reportez-vous au chapitre *Régulateur*.

Pour de plus amples informations sur le régulateur, reportez-vous aux chapitres correspondants.

4.1. Mise en route

Remarque Avant de brancher le câble d'alimentation, vérifiez que la conduite d'évacuation du condensat s'écoule dans un siphon de sol.



1. Raccordez la prise de l'armoire à la prise d'alimentation.
Le compresseur et les ventilateurs démarrent.
2. Attendez 90 minutes ou jusqu'à ce que la température désirée soit atteinte.
L'armoire est maintenant prête à être remplie.

4.2. Remplissage de l'armoire

- Placez soigneusement les produits.
- Ne dépassez pas la limite de chargement. La charge maximale autorisée sur les étagères est de 100 kg par mètre.
- Placez les produits en veillant à ce qu'ils ne dépassent pas du bord avant des étagères ou qu'ils ne bouchent pas la grille d'aspiration.

Laissez un espace libre d'au moins 20 mm entre les produits et le haut de l'armoire. Ne placez pas les produits devant les grilles d'aspiration ou d'évacuation et veillez à ce qu'ils ne dépassent pas du bord avant des étagères. Un remplissage inadapté de l'armoire gênera la circulation d'air et élèvera la température des produits.

Voir figures 2 et 3 de la couverture intérieure.

- Ne placez pas de marchandises sur l'armoire.

Remarque L'armoire n'est pas conçue pour refroidir les produits mais pour les maintenir à la température à laquelle ils doivent être conservés. Les produits alimentaires dont la température est supérieure à la température spécifiée ne doivent pas être placés dans l'armoire.

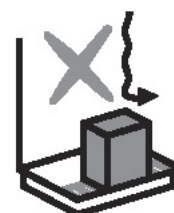
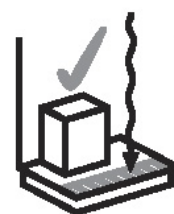

4.3. Réglage du thermostat

Le thermostat de l'armoire se trouve dans la boîte à bornes à l'intérieur du compartiment moteur. Un ressort est monté sur le couvercle du compartiment moteur. Le thermostat est réglé par défaut sur la bonne température.

4.4. Régulateur

Le type de régulateur dépend de l'armoire. Toutes les fonctionnalités ne sont pas disponibles sur toutes les armoires.



4.4.1. Alarmes

En fonctionnement normal, l'écran indique la température de l'armoire.











MESSAGE	CAUSE	EFFET	CONCERNE
P1	Panne de la sonde de réglage	Heure de démarrage/arrêt du compresseur fixe	XR40CX / XR77CX
P2	Panne de la sonde de dégivrage	Temps de dégivrage fixe	XR40CX / XR77CX
P3	Panne de la sonde intérieure	Aucun effet	XR40CX / XR77CX
P4	Panne de la sonde du condenseur	Aucun effet	XR40CX / XR77CX
HA	Alarme température maximale	Aucun effet	XR40CX / XR77CX
LA	Alarme température minimale	Aucun effet	XR40CX / XR77CX
HA2	Température élevée condenseur	Compresseurs coupés	XR40CX / XR77CX
LA2	Température base condenseur	Aucun effet	XR40CX / XR77CX
dA	Porte ouverte	Aucun effet	XR40CX / XR77CX
EA	Alarme externe	Aucun effet	XR40CX / XR77CX
CA	Alarme externe grave	Toutes les sorties à l'arrêt	XR40CX / XR77CX
CA	Alarme pressostat	Toutes les sorties à l'arrêt	XR40CX / XR77CX

4.4.2. Autres message

MESSAGE	CAUSE	EFFET	CONCERNE
dEF	Dégivrage activé	Compresseurs coupés	XR40CX / XR77CX
Pon	Clavier déverrouillé		XR40CX / XR77CX
PoF	Clavier verrouillé		XR40CX / XR77CX

noP	La sonde sélectionnée n'est pas activée		XR40CX / XR77CX
noA	Aucune alarme enregistrée		XR40CX / XR77CX

4.4.3. Symboles diodes

Diode	MODE	FONCTION	CONCERNE
	ALLUMÉE	Compresseur activé	XR40CX / XR77CX
	CLIGNOTANTE	Temporisation anti-court cycle activée	XR40CX / XR77CX
	ALLUMÉE	Dégivrage activé	XR40CX / XR77CX
	CLIGNOTANTE	Temps d'écoulement en cours	XR40CX / XR77CX
	ALLUMÉE	Une alarme s'est déclenchée	XR40CX / XR77CX
	ALLUMÉE	Cycle continue en cours	XR40CX / XR77CX
	ALLUMÉE	Économie d'énergie activée	XR40CX / XR77CX
	ALLUMÉE	Ventilateurs activés	XR77CX
	CLIGNOTANTE	Temporisation des ventilateurs en cours	XR77CX
	ALLUMÉE	Éclairage allumé	XR77CX
	ALLUMÉE	Relais auxiliaire allumé	XR77CX

°C/°F	ALLUMÉE	Unité de mesure	XR40CX / XR77CX
°C/°F	CLIGNOTANTE	Phase de programmation	XR40CX / XR77CX

4.5. Dégivrage automatique

L'armoire est équipée d'un dispositif de dégivrage automatique. Le régulateur de l'armoire commande les périodes de fonctionnement et le processus de dégivrage. Le dégivrage a lieu six (6) fois par jour (dégivrage électrique). L'eau produite par le dégivrage est automatiquement évacuée vers un bac d'évaporation à gaz chauds ou vers un bac d'évaporation chauffé électriquement, selon le modèle de l'armoire. La température à l'intérieur de l'armoire augmente de quelques degrés pendant le dégivrage.

5. Nettoyage

La procédure de nettoyage suivante doit être suivie au moins deux fois par an.

Remarque L'armoire ne doit pas être nettoyée lorsque les ventilateurs sont en route. Pour arrêter les ventilateurs, débranchez l'armoire.



ATTENTION Les évaporateurs, les condenseurs et les pièces en acier inoxydable peuvent avoir des bords tranchants. Pour ne pas vous couper, portez des gants de protection et travaillez prudemment.



1. Débranchez l'armoire ou passez l'interrupteur séparé en position nettoyage.
2. Videz l'armoire.
3. Laissez l'armoire atteindre la température ambiante.
4. Retirez les déchets.

N'utilisez pas d'outils pointus pour enlever la glace de l'évaporateur. Des fuites de réfrigérant sont possibles si vous endommagez le serpentin.

5. Éliminez l'eau de vidange, le cas échéant.
6. Nettoyez les surfaces internes de l'armoire à l'aide d'un détergent liquide doux (non toxique, pH 6-8) et séchez soigneusement les surfaces avec un linge propre.
7. Une fois le nettoyage terminé, remettez l'armoire en route.

Voir section *Mise en route*.

De plus, vérifiez régulièrement que

- le bruit produit par l'armoire est normal,
- l'évaporateur est propre
- les grilles d'aspiration et d'évacuation ne sont pas bouchées ou encrassées.

Remarque Nettoyez le bac de vidange situé dans le compartiment moteur. Un nettoyage insuffisant ou occasionnel risque de réduire la durée de vie du radiateur électrique / des tuyaux de gaz du bac de vidange. Les résidus de détergent dans le bac doivent être immédiatement éliminés.



Remarque En cas de fuite de réfrigérant, tous les produits exposés dans l'armoire doivent être jetés et l'armoire doit être nettoyée.



5.1. Nettoyage du condenseur

Vérifiez une fois par mois, ou davantage si nécessaire, que le condenseur est propre.

Si nécessaire, suivez les procédures suivantes.

1. Dépoussiérez les ailettes du condenseur et vérifiez que l'espace entre les ailettes n'est pas obstrué.
2. Tirez le bord supérieur de la plaque vers l'extérieur et tournez la plaque vers la bas, comme illustré sur le dessin ci-joint.

Si le régulateur indique une pression élevée dans le condenseur, celui-ci doit être vérifié et nettoyé si nécessaire. Si l'armoire ne fonctionne toujours pas normalement, contactez la maintenance.



Remarque Lorsque l'armoire est débranchée, son radiateur ou la pompe ne fonctionnent pas et le bac de vidange peut se remplir d'eau ou de liquide de nettoyage.

Remarque Le condenseur se trouve en bas de l'armoire.

6. Pannes de courant

Suite à une panne de courant ou une interruption de l'alimentation électrique, l'armoire se remet en route automatiquement. Suite à une panne de courant, le bac d'évaporation peut déborder. Après une panne de courant, vérifiez que l'armoire fonctionne normalement. Si nécessaire, contactez votre société de maintenance la plus proche.

7. Dépannage

En cas de panne de l'armoire ou de ses équipements, ou si l'armoire ne fonctionne pas normalement, vérifiez que celle-ci ne présente aucun danger pour les personnes et les biens. Si nécessaire, débranchez l'armoire et contactez votre société de maintenance la plus proche.

Avant de contacter un représentant d'entretien, vérifiez que

- la prise de l'armoire est bien raccordée à la prise d'alimentation, et la source d'alimentation fonctionne correctement.
- le fusible de l'armoire est intact.
- l'armoire est correctement positionnée.
- le condensateur n'est ni bloqué ni sale.
- les produits sont correctement placés dans l'armoire.
- l'air circule librement dans l'armoire.
- le dégivrage n'est pas en cours (voir le thermomètre).

Si vous ne parvenez pas à identifier la raison du dysfonctionnement, débranchez l'armoire et contactez votre société de maintenance.

Vérifiez à intervalles réguliers que le bruit de l'armoire est normal, que le condenseur et l'évaporateur sont propres et que les grilles d'aspiration et d'évacuation ne sont pas bouchées par des déchets, des débris d'emballage ou d'autres matériaux. Voir section 4.4.1. *Messages de l'écran.*

8. Entretien et pièces de rechange

Les spécifications de l'armoire sont indiquées sur la plaque signalétique (voir la couverture intérieure). Veuillez indiquer à votre société de maintenance agréée le type, le nom, le numéro de série de l'armoire ainsi que les marquages de contrôle indiqués sur la plaque signalétique. Un schéma de connexions et une liste des spécifications techniques (FAKTA) qui comprend une liste des composants sont inclus dans la pochette plastique située à l'intérieur du compartiment moteur de l'armoire. Les fréquences d'entretien de l'armoire sont indiquées dans le contrat de maintenance.

Remarque



Seules des régleurs autorisés peuvent effectuer l'entretien et les réparations du moteur et des appareils électriques de l'armoire. L'évaporateur doit être nettoyé uniquement par un personnel d'entretien agréé.

Utilisez uniquement les pièces de rechange d'origine du fabricant de l'armoire.

8.1. Entretien de la pompe à condensat

La pompe à condensat doit être inspectée et entretenue au moins une fois tous les 12 mois, selon les instructions du fabricant fournies avec l'armoire.

La pompe est uniquement destinée à évacuer l'eau de condensation. En cas de détection de substance étrangère sur ou dans la pompe, éliminez cette substance et nettoyez immédiatement la pompe.

8.2. Remplacement du tube à diode électroluminescente

1. Débranchez l'éclairage.
2. Retirez le capot de protection de l'éclairage.
3. Dévissez le tube à diode électroluminescente de l'éclairage.
4. Vissez le nouveau tube à diode électroluminescente et remettez le capot de protection en place.

9. Mise au rebut

Une fois sa durée de vie écoulée, l'armoire doit être mise au rebut conformément aux réglementations et instructions locales. Demandez conseil auprès d'un expert avant de mettre au rebut des substances dangereuses pour l'environnement et pour utiliser des matériaux recyclables.

ATTENTION Le R290 est très inflammable (concerne les armoires contenant du propane R290 comme réfrigérant).



POLSKI

1. Informacje ogólne	2
1.1. Gwarancja	2
2. MD4 PI	2
2.1. Ostrzeżenia	2
2.2. Ograniczenia	3
2.3. Opakowanie	4
2.4. Uszkodzenia podczas transportu	4
2.5. Sposób instalowania	4
2.6. Czyszczenie przed rozpoczęciem użytkowania	5
3. Połączenia elektryczne	6
4. Działanie	6
4.1. Uruchamianie	7
4.2. Zapełnianie regału	7
4.3. Nastawianie termostatu	7
4.4. Przyrząd kontrolny	7
4.4.1. Alarmy	8
4.4.2. Inne komunikaty	8
4.4.3. Kontrolki	9
4.5. Automatyczne odszranianie	10
5. Czyszczenie	10
5.1. Czyszczenie skraplacza	11
6. Przerwy w zasilaniu	11
7. Rozwiązywanie problemów	12
8. Serwis i części zamienne	12
8.1. Serwisowanie pompy kondensatu	12
8.2. Wymiana lampy jarzeniowej	13
9. Likwidacja urządzenia	13

1. Informacje ogólne

Należy dokładnie zapoznać się z niniejszą instrukcją. Jest w niej wyjaśnione jak poprawnie i bezpiecznie instalować, ustawiać, użytkować i obsługiwać regał chłodniczy.

Instrukcja powinna być przechowywana w miejscu bezpiecznym i łatwo dostępnym dla wszystkich użytkowników.

Regał chłodniczy należy instalować i uruchamiać zgodnie z zaleceniami producenta oraz przepisami obowiązującymi w danym kraju.

W przypadku uszkodzenia regału chłodniczego bądź jego podzespołu, a także w przypadku nieprawidłowej pracy regału, należy upewnić się, że zaistniały defekt nie powoduje zagrożenia dla osób bądź mienia. W razie konieczności należy odłączyć regał od zasilania oraz skontaktować się z najbliższym serwisem. Użytkownicy regału chłodniczego zobowiązani są do prowadzenia jego eksploatacji w sposób prawidłowy i bezpieczny.

1.1. Gwarancja

Działanie oraz materiały, z których wykonano regał są objęte gwarancją przez okres jednego (1) roku dla normalnych warunków eksploatacji (klasa 3).

Normalna eksploatacja odnosi się do warunków otoczenia nieprzekraczających:

- Wilgotności względnej 60%
- Temperatury otoczenia +25°C
- Przepływu powietrza < 0,2 m/s

Uwaga



Gwarancja nie obejmuje stłuczenia (incydentalnego bądź nie) elementów wykonanych ze szkła.

2. MD4 PI

MD4 PI jest wystawowym regałem chłodniczym do przechowywania produktów mlecznych, produktów mięsnych, produktów przetworzonych, sałatek, żywności przygotowanej do spożycia, owoców, warzyw i napojów, pozwalającym utrzymać temperaturę przechowywania odpowiednią dla tych produktów.

2.1. Ostrzeżenia

UWAGA







Rodzaj oraz ilość czynnika chłodniczego są podane na tabliczce znamionowej. Czynniki chłodnicze R290 (propan) jest wysoce łatwopalny. Ze sprzętem zawierającym R290 należy obchodzić się ze szczególną ostrożnością.

UWAGA





Nie zakłócać przepływu powietrza w podzespołach i regale.





- UWAGA** Nie przyspieszać rozmrażania sposobami mechanicznymi.
- 
- UWAGA** Nie dopuścić do uszkodzenia układu chłodniczego.
- 
- UWAGA** Ze względu na zagrożenie pożarowe system może być montowany wyłącznie przez wykwalifikowanych techników.
- 
- UWAGA** Wewnątrz regału nie wolno umieszczać żadnych urządzeń elektrycznych, chyba że jest to jednoznacznie dozwolone przez producenta.
- 
- UWAGA** Nie używać produktu, jeśli pod poręczami nie znajdują się zabezpieczające oprawy oświetlenia/reflektorów. Jeśli oprawy oświetleniowe zostały uszkodzone lub usunięte, należy je bezzwłocznie wymienić lub zamontować, aby wyeliminować ryzyko porażenia prądem spowodowanego kontaktem z elementami oświetlenia. Korzystanie z produktu, w którym zamontowano oprawy oświetleniowe, jest całkowicie bezpieczne.
- 

2.2. Ograniczenia

Zabrania się użytkowania regału w sposób niezgodny z jego przeznaczeniem. W regale można przechowywać wyłącznie te produkty, które zostały wymienione w instrukcji lub w broszurze informacyjnej regału.

Producent nie ponosi odpowiedzialności za wypadki spowodowane użytkowaniem regału chłodniczego niezgodnie z niniejszą instrukcją, niestosowaniem się do zawartych w niej ostrzeżeń lub postępowaniem z pominięciem instrukcji.

- Uwaga** Wchodzenie do regału lub na jego górną część jest zabronione. Stawanie na którejkolwiek części regału jest zabronione.
- 
- Uwaga** Ze szklanymi pokrywami i drzwiami należy obchodzić się ostrożnie, aby zapobiec obrażeniom palców i innych części ciała.
- 
- Uwaga** Regału można używać wyłącznie w pomieszczeniach.
- 

- Uwaga**  Sprzęt, który zawiera czynnik chłodniczy R290 (propan), musi być zainstalowany w pomieszczeniu o objętości minimalnej wynoszącej 1m³ na każde 8 gramów R290.
- Uwaga**  W przypadku wycieku czynnika chłodniczego należy natychmiast wywietrzyć pomieszczenie i wyrzucić produkty, które były przechowywane wewnątrz szafy.
- Uwaga**  Przed wymianą źródła światła należy odłączyć regał od zasilania. Wymianę świetlówki rurkowej może wykonywać tylko wykwalifikowany technik.
- Uwaga**  Przechowywanie palnych lub niebezpiecznych cieczy w regale jest surowo zabronione.

2.3. Opakowanie

Regał chłodniczy, zawsze gdy jest to możliwe, należy transportować do miejsca przeznaczenia w oryginalnym opakowaniu fabrycznym. Materiały opakowania mogą być wykorzystane jako surowce wtórne.

- Uwaga**  (dotyczy tylko regałów, w których jako czynnik chłodniczy stosowany jest R290): nie włączać zasilania regału, jeśli występuje podejrzenie, że podczas transportu doszło do wycieku czynnika chłodniczego.

2.4. Uszkodzenia podczas transportu

Regał należy rozpakować oraz sprawdzić, czy podczas transportu nie wystąpiły uszkodzenia. Wszelkie zauważone uszkodzenia należy bezzwłocznie zgłaszać firmie ubezpieczeniowej, dostawcy bądź producentowi regału.

2.5. Sposób instalowania

- Uwaga**  Minimalna powierzchnia podłogi wymagana dla szafy MD2 Euromax wynosi 15 m² w pomieszczeniu o wysokości 3 m lub więcej. Zapoznaj się z rozdziałami dotyczącymi ostrzeżeń i ograniczeń, aby uzyskać więcej informacji o sprzęcie zawierającym R290.

1. Zdjąć taśmę z ogranicznika pozycji, aby pozwolić mu na opadnięcie do pozycji poziomej.

2. Ustawić regał we właściwym miejscu.

Za regałem powinna być zostawiona wolna przestrzeń o szerokości co najmniej 8 cm, a nad regałem przestrzeń o szerokości co najmniej 25 cm.

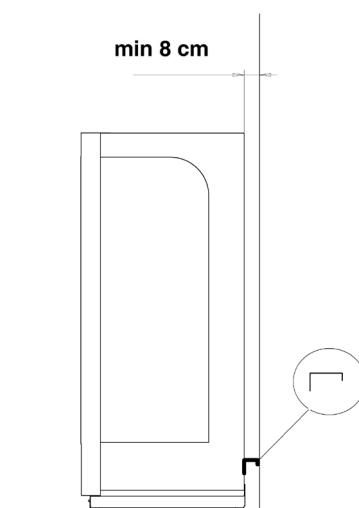

3. Wyregulować ustawienie regału w pionie za pomocą stopek regulacyjnych.

4. Należy upewnić się, iż dopływ powietrza do skraplacza nie jest zakłócany.

Podczas instalowania regału należy sprawdzić, czy:

- Podłoże, na którym stoi regał, jest płaskie i równe.
- Na regale nie znajdują się żadne przedmioty.
- Regał nie znajduje się w bezpośrednim sąsiedztwie źródła ciepła takiego jak grzejnik, dmuchawa grzewcza lub reflektor punktowy.
- Regał nie znajduje się w miejscu bezpośredniego działania promieni słonecznych. W razie konieczności zamontować na pobliskim oknie żaluzje.
- Strumień powietrza z urządzeń klimatyzacyjnych nie jest skierowany na regał.



Prawidłowe ustawienie regału optymalizuje warunki temperaturowe oraz pracę urządzenia.

Regały z kółkami można przymocować do znajdującej się za nimi ściany w celu zabezpieczenia.

2.6. Czyszczenie przed rozpoczęciem użytkowania

1. Przed użyciem regału należy oczyścić powierzchnie i miejsca przeznaczone do przechowywania produktów żywnościowych za pomocą delikatnego płynnego detergentu (pH 6-8).

Należy przy tym postępować zgodnie z instrukcjami zamieszczonymi na stosowanym detergencie.

Uwaga



Należy też sprawdzić, czy wszystkie płyny do czyszczenia regału nie są zaliczone do substancji toksycznych.

2. Wszystkie powierzchnie należy dokładnie wytrzeć do sucha.

3. Połączenia elektryczne

Uwaga



Symbol zamieszczony na regale (symbol pioruna w trójkątnej obwódce) ostrzega, iż pod obudową znajdują się podzespoły i przewody pod napięciem. Dostęp do miejsc, w których znajdują się urządzenia pod napięciem, jest dozwolony wyłącznie dla personelu wykwalifikowanego w zakresie instalacji i obsługi urządzeń elektrycznych.

Rodzaj bezpiecznika należy sprawdzić na tabliczce znamionowej zamocowanej na regale. Gniazdo zasilania powinno być uziemione. W poniższej tabeli podane są parametry znamionowe wkładek bezpiecznikowych różnych typów:

TYP WKŁADKI
16A Euro Schuko
13A BS 1363
16A CEE
32A CEE
2x16A Euro Schuko
2x13A BS 1363
3x16A CEE 3-fazowy

Ten sam obwód bezpiecznika nie powinien chronić innych urządzeń. Połączenia elektryczne regału zostały zamieszczone na schemacie elektrycznym, który znajduje się wewnątrz plastikowej oprawy zamocowanej na bocznej ścianie skrzynki zaciskowej. Po wykorzystaniu schematu należy pozostawić go na miejscu.

UWAGA



Wszystkie połączenia elektryczne wykonuje dopuszczony i wykwalifikowany personel, zgodnie z wszelkimi wytycznymi IEC oraz przepisami krajowymi. Nieprzestrzeganie tego zapisu może doprowadzić do wypadku lub śmierci.

Uwaga



Zwykle kabel zasilania regału MD4 PI znajduje się na górze regału.

4. Działanie

Chłodzenie odbywa się za pomocą układu parownika z wiatrakami. Zimne powietrze nadmuchiwane jest przez perforowaną tylną ścianę regału oraz przez elementy chłodzące u góry urządzenia.

Regał wyposażono w elektroniczny regulator. W przypadku nadmiernego wzrostu ciśnienia, na przykład na skutek zabrudzenia skraplacza, regulator zatrzyma pracę regału i wyświetli komunikat o błędzie (HA2).

Regał MD4 PI nie posiada odrębnego przełącznika oświetlenia. Oświetleniem steruje się za pomocą przycisku w lewym górnym rogu wyświetlacza regulatora. Zob. rysunek w rozdziale *Przyrząd kontrolny*.

Więcej informacji na temat systemu kontrolnego można znaleźć w odpowiednich rozdziałach instrukcji.

4.1. Uruchamianie

Uwaga



Przed podłączeniem do sieci zasilającej upewnij się, że odpływ kondensatu jest doprowadzony do kratki odpływowej.

1. Podłączyć wtyczkę do gniazda zasilającego.
Kompresor i wentylatory rozpoczną działanie.
2. Odczekać 90 minut lub do momentu uzyskania żądanej temperatury.
Od tej chwili regał można napełniać towarem.

4.2. Zapełnianie regału

- Układać produkty w sposób ostrożny.
- Nie należy przekraczać limitu obciążenia. Maksymalne obciążenie regału wynosi 100 kg na metr bieżący półki.
- Umieszczać produkty w taki sposób, aby nie wystawały poza przednią krawędź półki ani poza krawędź kratki wlotowej.

Między górną płytą regału a półkami należy pozostawić wolną przestrzeń o wysokości co najmniej 20 mm. Nie umieszczać produktów przed kratkami wlotowymi i wylotowymi. Dodatkowo, nie mogą one wystawać poza krawędzie półek. Niewłaściwe umieszczenie towaru w regale może powodować zakłócenia przepływu powietrza i wzrost temperatury przechowywanych produktów.

Zob. rys. 2 i 3 na wewnętrznej pokrywie regału.

- Nie należy umieszczać produktów na górnej części regału.

Uwaga



Regał nie został zaprojektowany w celu chłodzenia produktów, ale w celu utrzymywania ich temperatury na poziomie takim, jaką miały one w momencie umieszczenia w regale. Produkty żywnościowe o temperaturze wyższej niż określona przez ich producenta nie powinny być umieszczane w regale.

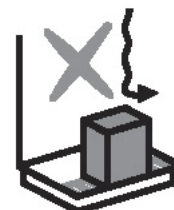
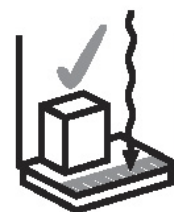

4.3. Nastawianie termostatu

Termostat regału jest umieszczony w skrzynce rozdzielczej umieszczonej wewnątrz komory podzespołów regału. Pokrywa komory podzespołów regału jest umocowana sprężyną. Temperatura termostatu jest ustawiona fabrycznie na właściwą wartość.

4.4. Przyrząd kontrolny

Typ przyrządu kontrolnego zależy od modelu regału. Niektóre funkcje mogą być niedostępne dla danego regału chłodniczego.



4.4.1. Alarmy











W normalnym trybie pracy wyświetlacz wskazuje temperaturę wewnętrzną regału.

KOMUNIKAT	PRZYCZYNA	SKUTEK	DOTYCZY
P1	Awaria czujnika przyrządu kontrolnego	Stały czas włączania/ wyłączenia kompresora	XR40CX / XR77CX
P2	Awaria czujnika odszraniania	Stały czas odszraniania	XR40CX / XR77CX
P3	Awaria czujnika wewnętrznego	Brak	XR40CX / XR77CX
P4	Awaria czujnika skraplacza	Brak	XR40CX / XR77CX
HA	Wykrycie temperatury maksymalnej	Brak	XR40CX / XR77CX
LA	Wykrycie temperatury minimalnej	Brak	XR40CX / XR77CX
HA2	Wysoka temperatura skraplacza	Kompresor wyłączony	XR40CX / XR77CX
LA2	Niska temperatura skraplacza	Brak	XR40CX / XR77CX
dA	Drzwi otwarte	Brak	XR40CX / XR77CX
EA	Alarm zewnętrzny	Brak	XR40CX / XR77CX
CA	Poważny alarm zewnętrzny	Wszystkie wyjścia wyłączone	XR40CX / XR77CX
CA	Alarm przełącznika ciśnieniowego	Wszystkie wyjścia wyłączone	XR40CX / XR77CX

4.4.2. Inne komunikaty

KOMUNIKAT	PRZYCZYNA	SKUTEK	DOTYCZY
dEF	Odszranianie włączone	Kompresor wyłączony	XR40CX / XR77CX
Pon	Klawiatura odblokowana		XR40CX / XR77CX
PoF	Klawiatura zablokowana		XR40CX / XR77CX
noP	Wybrany czujnik jest wyłączony		XR40CX / XR77CX
noA	Nie zarejestrowano alarmów		XR40CX / XR77CX

4.4.3. Kontrolki

Kontrolka	TRYB	FUNKCJA	DOTYCZY
	Wł.	Kompresor włączony	XR40CX / XR77CX
	MIGA	Zwłoka czasowa pomiędzy dwoma uruchomieniami włączona	XR40CX / XR77CX
	Wł.	Odszranianie włączone	XR40CX / XR77CX
	MIGA	Trwa odprowadzanie wody	XR40CX / XR77CX
	Wł.	Wystąpił alarm	XR40CX / XR77CX
	Wł.	Cykl ciągły jest aktywny	XR40CX / XR77CX
	Wł.	Tryb energooszczędny włączony	XR40CX / XR77CX
	Wł.	Wentylatory włączone	XR77CX
	MIGA	Opóźnienie włączenia wentylatorów	XR77CX
	Wł.	Oświetlenie włączone	XR77CX
AUX	Wł.	Dodatkowy przekaźnik włączony	XR77CX
°C/°F	Wł.	Jednostka miary	XR40CX / XR77CX
°C/°F	MIGA	Faza programowania	XR40CX / XR77CX

4.5. Automatyczne odszranianie

Regał wyposażono w automatyczne urządzenie odszraniające. Pracą regału oraz procesem odszraniania steruje przyrząd kontrolny. Odszranianie jest wykonywane sześć (6) razy dziennie (odszeranie elektryczne). W zależności od modelu regału, woda odpływowa z procesu odszraniania jest automatycznie odprowadzana do tacy odparowującej skropliny gorącym gazem lub do ogrzewanego elektrycznie zbiornika odpływowego. W czasie odszraniania, temperatura wewnątrz regału wzrasta o kilka stopni.

5. Czyszczenie

Przynajmniej dwukrotnie w ciągu roku należy przeprowadzać poniżej opisaną procedurę czyszczenia:

Uwaga



Nie wolno czyścić regału podczas pracy wentylatorów. Aby wyłączyć wentylatory, należy odłączyć regał od źródła zasilania.

UWAGA



Parowniki, kondensatory oraz części wykonane ze stali nierdzewnej mogą mieć ostre krawędzie. Aby uniknąć obrażeń, nosić rękawice ochronne i wykonywać pracę ostrożnie.

1. Odłączyć regał od źródła zasilania (bądź umieścić przełącznik zasilania w pozycji „czyszczenie”).
2. Opróżnić regał z towaru.
3. Odczekać, aż regał osiągnie temperaturę otoczenia.
4. Usunąć wszelkie zanieczyszczenia.

Nie używać szpikulców ani innych ostrych narzędzi w celu usunięcia lodu z parownika. Uszkodzenie cewki może prowadzić do wycieku czynnika chłodniczego.

5. Sprawdzić stan wody odprowadzonej z odszraniania, w razie potrzeby usunąć ją.
6. Oczyszczyć wewnętrzne powierzchnie regału za pomocą łagodnego detergentu (nietoksycznego, pH 6-8), a następnie wytrzeć czystą szmatką do sucha.
7. Po zakończeniu czyszczenia, uruchomić regał.

Zob. sekcję *Uruchomienie*.

W regularnych odstępach czasu należy również sprawdzać, czy:

- odgłosy pracy regału brzmią normalnie,
- parownik jest czysty oraz
- kratki wlotu i wylotu powietrza nie są zatkane bądź zanieczyszczone.

Uwaga

Wyczyścić zbiornik odpływowy znajdujący się w komorze podzespołów. Nieprawidłowe lub zbyt rzadkie czyszczenie może skrócić okres użytkowania ogrzewaczy oraz instalacji rurowej gorącego gazu będącej częścią zbiornika odpływowego. Osady detergentu należy niezwłocznie wytrzeć.

Uwaga

W przypadku wycieku czynnika chłodniczego, wszystkie produkty znajdujące się regale należy usunąć, a następnie wyczyścić regał.

5.1. Czyszczenie skraplacza

Czystość skraplacza należy sprawdzać co najmniej raz w miesiącu, a nawet częściej jeśli zajdzie potrzeba.

Jeżeli to konieczne, wykonać następujące czynności:

1. Odkurzyć ożebrowanie skraplacza i sprawdzić, czy przestrzenie między żebrami są wolne od przeszkód.
2. Odciągnąć górną krawędź płyty na zewnątrz oraz obrócić płytę ku dołowi zgodnie z załączonym rysunkiem.

Jeżeli regulator wskazuje, że w skraplaczu wytworzyło się wysokie ciśnienie, należy sprawdzić skraplacz i w razie konieczności wyczyścić go. Jeśli po wykonaniu tej procedury regał nadal nie działa prawidłowo, wezwać serwis.

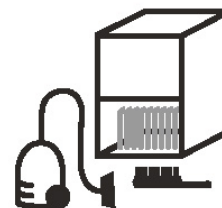
**Uwaga**

Kiedy regał jest odłączony od zasilania, ogrzewacz zbiornika odpływowego lub pompa nie będą działały i woda odpływowa lub płyn czyszczący mogą wypełnić zbiornik odpływowy parowania.

Uwaga

Skraplacz znajduje się w dolnej części regału.

6. Przerwy w zasilaniu

W przypadku zaniku napięcia zasilającego, po jego przywróceniu działanie regału zostanie wznowione automatycznie. Podczas przerwy w zasilaniu zbiornik odpływowy parowania może się przepełnić. Po przywróceniu zasilania należy sprawdzić czy regał pracuje normalnie. W razie konieczności należy skontaktować się z najbliższym serwisem.

7. Rozwiązywanie problemów

W przypadku uszkodzenia regału chłodniczego bądź jego podzespołu, a także w przypadku nieprawidłowej pracy regału, należy upewnić się, że zaistniały defekt nie powoduje zagrożenia dla osób bądź mienia. W razie konieczności należy odłączyć regał od zasilania oraz skontaktować się z najbliższym serwisem.

Przed skontaktowaniem się z przedstawicielem serwisu należy sprawdzić, czy:

- wtyczka nie została odłączona od gniazda zasilającego oraz czy zasilanie działa prawidłowo
- bezpiecznik regału nie jest przepalony
- pozycja regału jest prawidłowa
- skraplacz nie jest zablokowany bądź zabrudzony
- produkty są właściwie umieszczone w regale
- obieg powietrza w regale odbywa się bez zakłóceń
- nie jest przeprowadzane odszranianie, zob. wskazanie termometru

Jeśli nie można określić powodu wadliwego działania urządzenia, należy rozłączyć zasilanie regału i skontaktować się z serwisem.

W regularnych odstępach czasu należy kontrolować odgłosy pracy regału, czystość parownika i skraplacza oraz sprawdzać, czy kanały wlotu i wylotu powietrza nie są zasłonięte resztkami, pozostałościami opakowań itp.

8. Serwis i części zamienne

Dane techniczne regału zostały umieszczone na tabliczce znamionowej, zob. *pokrywa wewnętrzna*. W przypadku kontaktu z serwisem, należy podać następujące informacje: typ regału, jego nazwę, numer seryjny i oznaczenia kontrolne zamieszczone na tabliczce znamionowej. Schemat elektryczny i lista danych technicznych (FAKTA), która zawiera także listę podzespołów, znajdują się w plastikowej oprawie umieszczonej wewnątrz komory podzespołów regału. Okresy serwisowania regału uzgadnia się w umowie serwisowej.

Uwaga



Obsługę i naprawę podzespołów oraz urządzeń elektrycznych regału mogą przeprowadzać tylko uprawnieni do tego monterzy. Parownik powinien być czyszczony przez uprawnioną osobę z personelu obsługi.

Należy używać wyłącznie oryginalnych części zamiennych producenta regału.

8.1. Serwisowanie pompy kondensatu

Wykonuj przeglądy i serwis pompy kondensatu przynajmniej raz na 12 miesięcy zgodnie z instrukcjami producenta pompy, które są dołączone do szafy.

Pompa jest przeznaczona tylko do usuwania skroplonej wody. W przypadku wykrycia jakiegokolwiek obcej substancji na lub w pompie, natychmiast usuń tę substancję i wyczyść pompę.

8.2. Wymiana lampy LED

1. Odłączyć oprawę oświetleniową od zasilania.
2. Zdjąć pokrywę zabezpieczającą oprawę oświetleniową.
3. Odkręcić lampę LED od oprawy oświetleniowej.
4. Przykręcić nową lampę LED i umieścić pokrywę zabezpieczającą na swoim miejscu.

9. Likwidacja urządzenia

Po zakończeniu przewidzianego okresu użytkowania regału, jego likwidacja powinna odbywać się zgodnie z lokalnie obowiązującymi normami i przepisami. W przypadku usuwania substancji szkodliwych dla środowiska bądź utylizacji materiałów nadających się do wykorzystania wtórnego, należy korzystać z informacji i pomocy specjalistów.

UWAGA



R290 jest środkiem wysoce łatwopalnym; dotyczy to regałów, w których jako czynnik chłodniczy stosowany jest propan R290.

РУССКИЙ

1. Перед эксплуатацией.....	2
1.1.Гарантийные обязательства.....	2
2. MD4 PI	2
2.1.Предупреждения	2
2.2.Ограничения.....	3
2.3.Упаковка.....	4
2.4.Повреждение при транспортировке.....	4
2.5.Установка.....	4
2.6.Чистка перед началом эксплуатации	6
3. Электрические соединения	6
4. Принцип работы	7
4.1.Ввод в эксплуатацию	7
4.2.Загрузка витрины.....	7
4.3.Настройка рабочего термостата.....	8
4.4.Устройство управления	8
4.4.1. Сигналы тревоги	8
4.4.2. Прочие сообщения.....	9
4.4.3. Символы светодиодных индикаторов	9
4.5.Автораозморозка.....	10
5. Чистка	11
5.1.Чистка конденсатора	12
6. Перерывы в подаче электроэнергии.....	12
7. Устранение неисправностей	12
8. Техническое обслуживание и запасные части	13
8.1.Обслуживание конденсатного насоса.....	13
8.2.Замена люминесцентной лампы.....	13
9. Утилизация оборудования	13

1. Перед эксплуатацией

Внимательно прочитайте инструкции, в которых описано, как правильно и безопасно устанавливать, эксплуатировать и обслуживать витрину.

Храните эти инструкции в надежном месте, доступном другим пользователям.

Установка и ввод в эксплуатацию витрины должны выполняться в соответствии с указаниями изготовителя, а также местными нормами.

При обнаружении повреждений витрины или ее оборудования, а также при сбоях в ее работе убедитесь в том, что неполадки не представляют опасности для людей или имущества. При необходимости отключите витрину от источника питания и обратитесь в ближайший сервисный центр. Все пользователи должны ознакомиться с правилами техники безопасности и эксплуатации витрины.

1.1. Гарантийные обязательства

На каждую витрину и используемые в ней материалы предоставляется годовая гарантия в случае работы в нормальных условиях окружающей среды (класс 3).

Должны соблюдаться указанные ниже условия.

- Относительная влажность воздуха: 60 %
- Температура окружающей среды: +25 °C
- Фронтальный воздушный поток: не более 0,2 м/с

Внимание Гарантия не распространяется на какие повреждения стекла (случайные или умышленные).



2. MD4 PI

MD4 PI — это витрины, в которых поддерживается температура, необходимая для хранения молочных и мясных продуктов, бакалейных товаров, салатов, готовой пищи, полуфабрикатов, фруктов, овощей и напитков.

2.1. Предупреждения

ОСТОРОЖНО







Тип хладагента и его количество указываются на паспортной табличке. Хладагент R290 (пропан) легко воспламеняется. С оборудованием, содержащим R290, следует обращаться с особой осторожностью.

ОСТОРОЖНО



Не создавайте препятствий воздушному потоку в машинном отсеке и витрине.

- ОСТОРОЖНО**  Запрещается ускорять процесс размораживания механическими способами.
- ОСТОРОЖНО**  Запрещается нарушать холодильный цикл.
- ОСТОРОЖНО**  По причине огнеопасности установку системы может выполнять только квалифицированный специалист.
- ОСТОРОЖНО**  Запрещается помещать электрооборудование внутрь витрины, если на это не получено разрешение изготовителя.
- ОСТОРОЖНО**  Не пользуйтесь изделием без защитных крышек / рефлекторов осветительных приборов, расположенных под поручнями. В случае повреждения или отсутствия крышек осветительных приборов они должны быть немедленно заменены и установлены на место во избежание любого риска поражения электрическим током от осветительных приборов. Эксплуатация изделия с установленными на место крышками осветительных приборов является абсолютно безопасной.

2.2. Ограничения

Использование витрины в целях, не указанных в данной инструкции, запрещено. В витрине могут храниться только те продукты, которые указаны в данной инструкции или брошюре с описанием витрины.

Изготовитель не несет никакой ответственности за неисправности, которые явились результатом эксплуатации холодильной витрины с нарушением этой инструкции, игнорирования предупреждений или невыполнения указаний этой инструкции.

- Внимание**  Запрещается залезать внутрь витрины и на нее. Запрещается вставлять на какие-либо детали витрины.

- Внимание**  Осторожно обращайтесь с витринами со стеклянными крышками и дверцами во избежание получения порезов пальцев и других травм.

- Внимание**  Витрина предназначена для эксплуатации только в помещении.

Внимание  Оборудование с хладагентом R290 (пропан) разрешается устанавливать только в помещении, минимальный объем которого рассчитывается как 1 м³ на каждые 8 граммов R290.

Внимание  В случае утечки хладагента помещение необходимо немедленно проветрить, а продукты, находящиеся в данной витрине, утилизировать.

Внимание  Перед заменой осветительного прибора отключите витрину от источника питания. Замену люминесцентной лампы может выполнять только квалифицированный специалист.

Внимание  Строго запрещается хранение легко воспламеняющихся или опасных жидкостей.

2.3. Упаковка

Витрину рекомендуется транспортировать или перемещать к месту установки в оригинальной заводской упаковке. Упаковочные материалы подлежат вторичной переработке.

Внимание  (Относится только к витринам, в которых используется хладагент R290): запрещается включать питание витрины в случае возникновения протечки хладагента во время транспортировки.

2.4. Повреждение при транспортировке

Распакуйте витрину и проверьте ее на наличие повреждений, полученных при транспортировке. О любом обнаруженном повреждении незамедлительно сообщите своей страховой компании, поставщику или изготовителю витрины.

2.5. Установка

Внимание  Минимальная площадь помещения для установки одной витрины MD2 Eurotax составляет 15 м² при высоте потолков 3 м или более. Более подробные сведения об оборудовании, содержащем R290, см. в разделе «Предупреждения и ограничения».

1. Снимите ленту с воздушной заслонки и дайте ей опуститься в горизонтальное положение.

2. Установите витрину в требуемом месте.

Необходимо оставить свободное пространство шириной не менее 8 см позади витрины и не менее 25 см над ней.

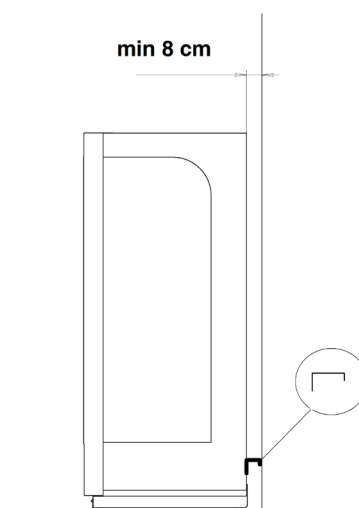

3. С помощью регулируемых ножек установите витрину в вертикальное положение.

4. Убедитесь в отсутствии препятствий на пути воздушного потока к блоку конденсатора.

При установке витрины соблюдайте приведенные ниже правила.

- Устанавливайте витрину на ровную поверхность.
- Не кладите предметы сверху на витрину.
- Не размещайте ее в непосредственной близости от источников тепла, например радиаторов, калориферов или мощных осветительных ламп.
- Витрина не должна подвергаться прямому воздействию солнечных лучей. При необходимости установите жалюзи на расположенном поблизости окне.
- Поток воздуха из системы кондиционирования не должен быть направлен на витрину.



Правильное расположение витрины позволяет достичь наилучших температурных условий и производительности.

В целях безопасности витрину на роликах/колесиках можно надежно прикрепить к расположенной за ней стене.

2.6. Чистка перед началом эксплуатации

1. Перед использованием витрины произведите чистку поверхностей и отсека для хранения пищевых продуктов с помощью моющей жидкости мягкого действия (рН 6–8).

Следуйте инструкциям по использованию моющего средства.

Внимание Убедитесь в том, что все применяемые моющие средства относятся к классу нетоксичных веществ.



2. Тщательно высушите поверхности.

3. Электрические соединения

Внимание Символ, изображенный на корпусе витрины (молния внутри треугольника) означает, что некоторые компоненты и провода, расположенные под крышкой, находятся под напряжением. Доступ к таким зонам разрешен только квалифицированным специалистам по монтажу и ремонту электрооборудования.



Напряжение и размер предохранителя см. на паспортной табличке на корпусе витрины. Электрическая розетка должна быть заземлена. Параметры предохранителей для разных типов вилок см. в приведенной ниже таблице.

ТИП ВИЛКИ
16A Euro Schuko
13A BS 1363
16A CEE
32A CEE
2x16A Euro Schuko
2x13A BS 1363
3x16A, 3-фазная CEE

К тому же предохранителю запрещено подключать другие электрические устройства. Электрические соединения витрины показаны на схеме электропроводки, которая находится в пластиковом кармане на стенке электрической распределительной коробки. После использования всегда возвращайте схему электропроводки на место.

ОСТОРОЖНО Все электрические соединения должны выполняться квалифицированными специалистами в соответствии с местными нормами и нормами IEC. Несоблюдение этих правил может привести к травмам или летальному исходу.



Внимание В стандартном варианте кабель электропитания витрины MD4 PI расположен в верхней части шкафа.



4. Принцип работы

Охлаждение выполняется при помощи испарителя с вентиляторами. За счет вентиляторов охлажденный воздух поступает в витрину через перфорированную заднюю панель и решетку, расположенную в верхнем углу.

Витрина оборудована электронным контроллером. В случае значительного увеличения давления, например, из-за загрязнения конденсатора, контроллер останавливает работу машины и отображает сообщение об ошибке (HA2).

Модель MD4 PI не оборудуется отдельным выключателем освещения витрины. Освещение управляется кнопкой, расположенной в левой верхней части панели дисплея контроллера. См. иллюстрацию к главе *Устройство управления*.

Более подробную информацию о системе управления см. в соответствующих главах.

4.1. Ввод в эксплуатацию

Внимание



Перед подключением к сети убедитесь, что линия слива конденсата выведена в напольный трап.

1. Вставьте вилку в розетку.

Компрессор и вентиляторы начнут работать.

2. Не загружайте витрину в течении 90 минут или до достижения установленной температуры.

После этого устройство готово к работе.

4.2. Загрузка витрины

- Размещайте продукты аккуратно.
- Не превышайте максимально допустимую нагрузку. Максимальная нагрузка на полку не должна превышать 100 кг на метр.
- Продукты не должны выступать за передний край полки или перекрывать входную решетку.

Между полками и верхней стенкой витрины должно быть не менее 20 мм свободного места. Запрещается класть продукты перед впускной и выпускной решетками. Продукты не должны выступать за передние края полок. Неправильная загрузка витрины нарушит распределение воздушного потока, что приведет к повышению температуры продуктов.

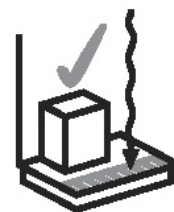

См. рис. 2 и 3 на внутренней крышке.

- Не кладите товар на верх витрины.

Внимание



Витрина предназначена не для охлаждения продуктов, а для поддержания температуры, при которой они были помещены в нее. Не размещайте в витрине продукты, температура которых превышает указанную.

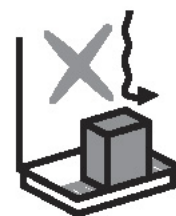

4.3. Настройка рабочего термостата

Рабочий термостат расположен в распределительной коробке внутри машинного отсека. Крышка машинного отсека закреплена с помощью пружины. Правильный уровень температуры для термостата задан на заводе.

4.4. Устройство управления

Тип устройства управления зависит от витрины. Не все функции доступны у каждой витрины.



4.4.1. Сигналы тревоги

В обычном режиме работы на дисплее показывается температура внутри витрины.



СООБЩЕНИЕ	ПРИЧИНА	ДЕЙСТВИЕ	ПРИМЕНИМО К
P1	Сбой управляющего датчика	Фиксированное время вкл./выкл. компрессора	XR40CX / XR77CX
P2	Сбой датчика разморозки	Фиксированное время разморозки	XR40CX / XR77CX
P3	Сбой внутреннего датчика	Не влияет	XR40CX / XR77CX
P4	Сбой датчика конденсатора	Не влияет	XR40CX / XR77CX
HA	Сигнал тревоги по максимальной температуре	Не влияет	XR40CX / XR77CX
LA	Сигнал тревоги по минимальной температуре	Не влияет	XR40CX / XR77CX







HA2	Высокая температура конденсатора	Компрессоры выключены	XR40CX / XR77CX
LA2	Низкая температура конденсатора	Не влияет	XR40CX / XR77CX
dA	Дверца открыта	Не влияет	XR40CX / XR77CX
EA	Внешний сигнал тревоги	Не влияет	XR40CX / XR77CX
CA	Критический сигнал тревоги	Все выходы выкл.	XR40CX / XR77CX
CA	Сигнал тревоги по реле давления	Все выходы выкл.	XR40CX / XR77CX

4.4.2. Прочие сообщения

СООБЩЕНИЕ	ПРИЧИНА	ДЕЙСТВИЕ	ПРИМЕНИМО К
dEF	Включена разморозка	Компрессоры выключены	XR40CX / XR77CX
Pon	Клавиатура разблокирована		XR40CX / XR77CX
PoF	Клавиатура заблокирована		XR40CX / XR77CX
poP	Выбранный датчик выключен.		XR40CX / XR77CX
poA	Не зарегистрировано ни одного сигнала тревоги		XR40CX / XR77CX

4.4.3. Символы светодиодных индикаторов

СВЕТОДИОДНЫЙ ИНДИКАТОР	РЕЖИМ	НАЗНАЧЕНИЕ	ПРИМЕНИМО К
	ВКЛ.	Компрессор включен	XR40CX / XR77CX
	МИГАЕТ	Включена задержка защиты от короткого цикла	XR40CX / XR77CX
	ВКЛ.	Включена разморозка	XR40CX / XR77CX

	МИГАЕТ	Выполняется слив талой воды	XR40CX / XR77CX
	ВКЛ.	Имеется аварийный сигнал	XR40CX / XR77CX
	ВКЛ.	Работа в режиме непрерывного цикла	XR40CX / XR77CX
	ВКЛ.	Включен энергосберегающий режим	XR40CX / XR77CX
	ВКЛ.	Включены вентиляторы	XR77CX
	МИГАЕТ	Режим задержки вентиляторов	XR77CX
	ВКЛ.	Освещение вкл.	XR77CX
AUX	ВКЛ.	Вспомогательное реле вкл.	XR77CX
°C/°F	ВКЛ.	Единицы измерения	XR40CX / XR77CX
°C/°F	МИГАЕТ	Этап программирования	XR40CX / XR77CX

4.5. Авторазморозка

Витрина оснащена оборудованием для автоматической разморозки. Устройство управления витрины управляет рабочими циклами и разморозкой, которая производится шесть (6) раз в сутки (электрическая разморозка). Вода, сливаемая при разморозке, автоматически направляется в лоток испарителя с горячим газом или в испарительный поддон с электрическим подогревом, в зависимости от модели витрины. Во время разморозки температура внутри витрины повышается на несколько градусов.

5. Чистка

Описанные ниже процедуры чистки необходимо выполнять не реже двух раз в год.

Внимание



Не следует выполнять очистку витрины при работающих вентиляторах. Для отключения вентиляторов отсоедините витрину от источника электропитания.

ОСТОРОЖНО



Изготовленные из нержавеющей стали испарители, компрессоры и детали могут иметь острые кромки. Надевайте защитные перчатки и работайте, соблюдая осторожность, во избежание порезов.

1. Отключите витрину от источника питания или переведите отдельно стоящий переключатель в положение чистки.
2. Извлеките продукты.
3. Дайте температуре в витрине повыситься до температуры окружающей среды.
4. Удалите весь мусор.

Не используйте резцы и острые инструменты для удаления льда из испарителя. Повреждение змеевика может привести к утечке холодильного агента.

5. Проверьте наличие талой воды и слейте ее при необходимости.
6. Очистите внутренние поверхности витрины, используя мягкое нетоксичное моющее средство (рН 6-8), затем насухо вытрите их чистым полотенцем.
7. После чистки включите витрину.

См. раздел «Ввод в эксплуатацию».

Периодически проверяйте:

- уровень шума витрины в режиме работы;
- степень загрязненности испарителя;
- степень загрязненности входной и выходной решеток и отсутствие препятствий для движения воздуха через них.

Внимание



Очистите поддон испарителя в машинном отсеке. Небрежная и нерегулярная чистка может сократить срок службы электронагревателя / трубопровода горячего газа для поддона испарителя. Остаток моющего средства следует незамедлительно удалить их лотка.

Внимание



В случае утечки холодильного агента требуется утилизировать все выставленные на витрине продукты, затем выполнить чистку витрины.

5.1. Чистка конденсатора

Проверяйте конденсатор на предмет наличия загрязнений раз в месяц или чаще.

При необходимости выполняйте указанные ниже действия.

1. Прочистите пластины конденсатора пылесосом и проверьте, нет ли между ними посторонних предметов.
2. Потяните верхний край панели наружу и поверните ее вниз, как показано на рисунке.

Если модуль контроллера указывает на высокое давление в конденсаторе, проверьте конденсатор и при необходимости очистите его. Если проблема не устранена, обратитесь в сервисный центр.

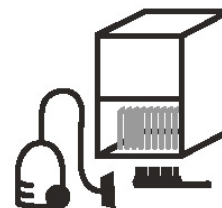

Внимание Когда витрина не подключена к источнику питания, подогреватель поддона и насос не работают, поэтому вода или моющее средство могут наполнить поддон испарителя.

Внимание Конденсаторный агрегат расположен в нижней части витрины.

6. Перерывы в подаче электроэнергии

После перерыва в подаче питания витрина автоматически возобновляет работу. За время, когда питание отключено, может переполниться поддон испарителя. После возобновления питания проверьте правильность работы витрины. При необходимости обратитесь в ближайший сервисный центр.

7. Устранение неисправностей

При обнаружении повреждений витрины или ее оборудования, а также при сбоях в ее работе убедитесь в том, что неполадки не представляют опасности для людей или имущества. При необходимости отключите витрину от источника питания и обратитесь в ближайший сервисный центр.

Перед обращением в сервисный центр убедитесь в том, что:

- вилка вставлена в розетку, а питающая электросеть исправна;
- плавкий предохранитель находится в рабочем состоянии;
- витрина установлена правильно;
- конденсатор не заблокирован и не загрязнен;
- продукты размещены надлежащим образом;
- циркуляция воздуха в витрине не нарушена;
- не выполняется разморозка (посмотрите на термометр).

Если причина сбоя в работе не определена, отключите устройство от источника питания и обратитесь в сервисный центр.

Периодически проверяйте уровень шума витрины во время работы (он должен быть в пределах нормы), а также степень загрязненности испарителя, отсутствие препятствий для движения воздуха через входную и выходную решетки и отсутствие в них мусора, остатков упаковочной бумаги и подобных материалов.

8. Техническое обслуживание и запасные части

Технические данные витрины указаны в паспортной табличке, см. на *внутренней крышке*. Сообщите сотрудникам сервисного центра тип устройства, его название, заводской номер и данные о маркировках управления, имеющихся в паспортной табличке. Схема соединений и перечень технических характеристик (ФАКТА), который включает в себя список компонентов, находятся в пластиковом футляре в машинном отсеке. Сроки проведения обслуживания указаны в соответствующем договоре.

Внимание  Обслуживание и ремонт электрического и механического оборудования витрины разрешено проводить только уполномоченным специалистам. Испаритель разрешается чистить только уполномоченным представителям сервисного центра.

Используйте только оригинальные запасные части производителя витрины.

8.1. Обслуживание конденсатного насоса

Работы по обследованию состояния конденсатного насоса и его обслуживанию следует выполнять не реже одного раза в 12 месяцев в соответствии с инструкциями производителя насоса, которые входят в комплект поставки витрины.

Насос предназначен только для удаления водного конденсата. При обнаружении посторонних веществ на поверхности или внутри насоса немедленно удалите их и очистите насос.

8.2. Замена светодиодной лампы

1. Отключите осветительный прибор от источника питания.
2. Снимите защитную крышку.
3. Извлеките светодиодную лампу из осветительного прибора.
4. Установите новую светодиодную лампу и верните на место защитную крышку.

9. Утилизация оборудования

По окончании срока службы витрину необходимо утилизировать в соответствии с местными нормами и правилами. Утилизацию повторно используемых материалов, а также веществ, опасных для окружающей среды, должны выполнять специалисты.

ОСТОРОЖНО  R290 является чрезвычайно огнеопасным. Данное положение применяется к витринам, в которых в качестве хладагента используется пропан R290.

NEDERLANDS

1. Voordat u de kast in gebruik neemt	2
1.1. Garantie	2
2. MD4 PI	2
2.1. Waarschuwingen.....	2
2.2. Beperkingen	3
2.3. Verpakking.....	4
2.4. Transportschade	4
2.5. De kast installeren	4
2.6. Reiniging vóór gebruik.....	5
3. Elektrische aansluitingen.....	6
4. Bediening.....	6
4.1. De kast opstarten.....	7
4.2. De kast vullen.....	7
4.3. De bedrijfstermostaat instellen	7
4.4. Bedieningsapparaat.....	8
4.4.1. Alarmen	8
4.4.2. Andere berichten	8
4.4.3. LED-symbolen	9
4.5. Automatisch ontdooien.....	10
5. Reinigen	10
5.1. De condensor reinigen	11
6. Storingen in de elektriciteitsvoorziening.....	11
7. Problemen oplossen.....	11
8. Onderhoud en reserveonderdelen	12
8.1. Onderhoud condensaatpomp.....	12
8.2. De tl-buis vervangen.....	12
9. De kast afdanken.....	12

1. Voordat u de kast in gebruik neemt

Lees de onderstaande instructies aandachtig door. Hierin staat uitgelegd hoe u de kast op juiste en veilige wijze moet installeren, plaatsen, gebruiken en onderhouden.

Bewaar deze handleiding op een veilige plaats en zorg dat hij voor andere gebruikers beschikbaar is.

De kast moet worden geïnstalleerd en ingeschakeld in overeenstemming met de instructies van de fabrikant en de plaatselijk van kracht zijnde richtlijnen en voorschriften.

Bij een defect in de kast of uitrusting van de kast of als de kast niet op de juiste wijze functioneert, moet u controleren of er sprake is van risico's voor personen of eigendommen. Trek zo nodig de stekker van de kast uit het stopcontact en neem contact op met de dichtstbijzijnde reparatiedienst. Alle gebruikers van de kast dienen te weten hoe de kast op juiste en veilige wijze moet worden gebruikt.

1.1. Garantie

Op elke kast staat één (1) jaar garantie op duurzaamheid en materialen bij gebruik onder normale omgevingscondities (klasse 3).

Onder normale omgevingscondities wordt verstaan:

- Relatieve vochtigheid 60 % RV
- Omgevingstemperatuur +25 °C
- Frontale luchtstroom < 0,2 m/s

Opmerking Breuk van het glas, per ongeluk of anderszins, valt niet onder de garantie.



2. MD4 PI

De MD4 PI is een wandkoeling voor melkproducten, vleesproducten, versproducten, salades, bereide voedingsmiddelen, kant-en-klaarproducten, fruit, groenten en dranken. De kast handhaaft permanent de bewaartemperatuur die voor deze producten is vereist.

2.1. Waarschuwingen

Let op!



Het koelmiddel en de hoeveelheid koelmiddel staan vermeld op de typeplaat. Koelmiddel R290 (propan) is zeer ontvlambaar. Ga zeer behoedzaam om met apparatuur met R290.

Let op!



Blokkeer de luchtstroom in de compressor en de kast niet.

- Let op!** Probeer het ontdooien niet te versnellen met mechanische middelen.
- 
- Let op!** Voorkom beschadiging van het koelcircuit.
- 
- Let op!** Vanwege brandgevaar mag het systeem alleen worden geïnstalleerd door een gekwalificeerde monteur.
- 
- Let op!** Plaats geen elektrische apparatuur in de kast, tenzij dit nadrukkelijk is goedgekeurd door de fabrikant.
- 
- Let op!** Gebruik het product niet zonder afdekplaten voor de verlichting / reflectoren onder de handrails. Als de afdekplaten ontbreken of beschadigd zijn, moeten ze direct worden vervangen en geïnstalleerd om het risico van een elektrische schok door de verlichtingsonderdelen te voorkomen. Gebruik van het product met geïnstalleerde afdekplaten voor de verlichting is volledig veilig.
- 

2.2. Beperkingen

Het is niet toegestaan om de kast op andere wijze te gebruiken dan in deze handleiding wordt aangegeven. De kast is uitsluitend bedoeld voor de in deze handleiding of de brochure vermelde producten.

De fabrikant is niet aansprakelijk voor schade of ongevallen veroorzaakt door gebruik van deze kast op andere wijze dan in deze handleiding wordt aangegeven, het niet opvolgen van de instructies in deze handleiding of het negeren van de waarschuwingen in deze handleiding.

- Opmerking** Het is niet toegestaan in of op de kast te klimmen. Het is niet toegestaan op enig onderdeel van de kast te staan.



- Opmerking** Wees voorzichtig met kasten met glazen kleppen en deuren om sneden aan vingers of ander letsel te voorkomen.



- Opmerking** De kast is uitsluitend voor binnengebruik.



Opmerking Apparatuur met koelmiddel R290 (propan) moet worden geïnstalleerd in een ruimte met een minimaal volume van 1m³ per 8 gram R290.



Opmerking Bij het lekken van koelmiddel moet de ruimte onmiddellijk worden geventileerd en moeten de producten in de betreffende kast worden weggegooid.



Opmerking Trek de stekker van de kast uit het stopcontact voordat u de lichtbron vervangt. Alleen een gekwalificeerde monteur mag een tl-buis vervangen.



Opmerking De opslag van ontvlambare of gevaarlijke vloeistoffen in de kast is in geen geval toegestaan.



2.3. Verpakking

Transporteer of verplaats de kast zo mogelijk altijd in de oorspronkelijke fabrieksverpakking naar de uiteindelijke plaats. De verpakkingsmaterialen zijn recyclebaar.

Opmerking (Dit is alleen van toepassing op kasten die R290 gebruiken als koelmiddel): schakel de kast niet in als u vermoedt dat er koelmiddel is gelekt tijdens het vervoer.



2.4. Transportschade

Pak de kast uit en controleer of er tijdens het transport schade is opgetreden. Meld eventuele schade direct bij uw verzekeringsbedrijf, de leverancier of de fabrikant van de kast.

2.5. De kast installeren

Opmerking Het minimaal vereiste vloeroppervlak voor een MD2 Euromax kast is 15 m² in een ruimte met een plafondhoogte van 3 m of meer. Zie de gedeeltes Waarschuwingen en Beperkingen voor meer informatie over apparatuur met R290.



1. Maak de tape van de tochtstrip los en plaats de strip in horizontale positie.

2. Zet de kast op zijn plaats.

Zorg ervoor dat ten minste 8 cm achter de kast en ten minste 25 cm boven de kast vrij blijft voor de vereiste luchtstroom.

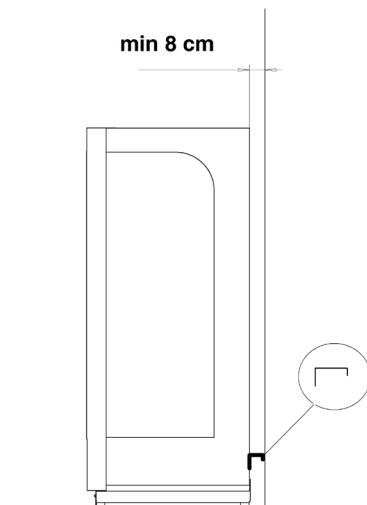

3. Gebruik de stelpoten om de kast waterpas te zetten.

4. Zorg dat de luchtstroom naar de condensor niet wordt belemmerd.

Let bij het installeren van de kast op het volgende:

- De kast moet op een vlakke en rechte ondergrond worden geplaatst.
- Er mogen geen producten op de kast worden geplaatst.
- De kast mag niet in de directe nabijheid van een warmtebron, zoals een verwarmingsradiator of verlichtingsspot, worden geplaatst.
- De kast mag niet worden blootgesteld aan direct zonlicht. Gebruik zo nodig jaloezieën voor ramen in de nabijheid van de kast.
- Zorg dat een eventueel aanwezige airconditioning geen lucht tegen de kast blaast.



Juiste plaatsing van de kast zorgt voor optimale temperatuurvoorwaarden en koelprestaties.

Kasten met wieltjes kunnen als veiligheidsmaatregel worden verankerd aan de wand erachter.

2.6. Reiniging vóór gebruik

1. Maak alvorens de kast in gebruik te nemen de oppervlakken en de voedselcompartimenten schoon met een mild, vloeibaar reinigingsmiddel (pH 6-8).

Volg de instructies op de verpakking van het reinigingsmiddel.

Opmerking Gebruik uitsluitend reinigingsmiddelen die zijn geclassificeerd als niet-giftig.



2. Droog de oppervlakken goed af.

3. Elektrische aansluitingen

Opmerking  Het symbool op de kast (een bliksemschicht in een driehoek) geeft aan dat de kast onderdelen en bedrading bevat die onder spanning staan. De gedeelten die onder spanning staan, mogen alleen worden geopend door monteurs die zijn gekwalificeerd om elektrische apparatuur te installeren en te repareren.

Controleer de spanning en het ampèreage voor de vereiste stop op het typeplaatje op de kast. Het stopcontact moet geaard zijn. De vereisten voor andere typen stoppen staan vermeld in de onderstaande tabel:

TYPE STOP
16A Euro Schuko
13A BS 1363
16A CEE
32A CEE
2x16A Euro Schuko
2x13A BS 1363
3x16A CEE 3-Phase

Er mogen geen andere apparaten op dezelfde groep worden aangesloten. In de plastic map aan de zijkant van de stekkerdoos bevindt zich een elektrisch schema waarin alle elektrische aansluitingen van de kast zijn weergegeven. Plaats het elektrisch schema na gebruik altijd terug in deze map.

Let op!  Werkzaamheden aan de elektrische installatie mogen uitsluitend worden uitgevoerd door een erkende installateur en de installatie moet voldoen aan alle IEC-voorschriften en lokale regelgeving. Het niet in acht nemen van deze veiligheidsinstructie kan ernstig of dodelijk letsel tot gevolg hebben.

Opmerking  Standaard bevindt de stroomkabel van MD4 PI zich boven op de kast.

4. Bediening

De kast wordt gekoeld door middel van een verdampers met ventilator. De gekoelde lucht wordt over de schappen geblazen via het geperforeerde achterpaneel van de kast en het rooster in de bovenhoek.

De kast is uitgerust met een elektronische bedieningseenheid. Als de druk te hoog wordt, bijvoorbeeld vanwege vuil in de condenser, schakelt de bedieningseenheid de machine uit en verschijnt er een foutmelding (HA2).

Bij MD4 PI is er geen afzonderlijke schakelaar voor de kastverlichting. De verlichting wordt bediend door een kop linksboven in het weergavepaneel van de bedieningseenheid. Zie de afbeelding in het hoofdstuk *Bedieningsapparaat*.

Zie de desbetreffende hoofdstukken voor meer informatie over het bedieningssysteem.

4.1. De kast opstarten

Opmerking Voordat u de kast aansluit op het elektriciteitsnet, dient u ervoor te zorgen dat de afvoerleiding voor condensaat naar een vloerafvoer loopt.



1. Steek de stekker in het stopcontact.
De compressor en de ventilatoren slaan aan.
2. Wacht 90 minuten of tot de gewenste temperatuur is bereikt alvorens de kast te vullen.

4.2. De kast vullen

- Plaats de producten zorgvuldig.
- Voorkom overschrijding van de maximale belasting. De maximale belasting van de schappen is 100 kg per meter.
- Zorg ervoor dat de producten niet over de voorste rand van de schappen uitsteken en niet voor de luchtroosters staan.

Houd ten minste 20 mm vrij tussen de schappen en het bovenpaneel van de kast. Plaats geen producten voor de luchtroosters en zorg dat er geen producten over de voorste rand van de schappen uitsteken. Als de kast op onjuiste wijze is gevuld, wordt de luchtstroom belemmerd en stijgt de temperatuur van de producten in de kast.

Zie afbeelding 2 en 3 op de binnenzijde van de omslag.

- Plaats geen producten op de kast.

Opmerking De kast is niet ontworpen om producten te koelen, maar om ze op de temperatuur te houden waarmee ze in de vitrine worden geplaatst. Plaats geen voedingsproducten in de kast met een hogere bewaartemperatuur dan aangegeven.

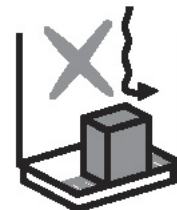
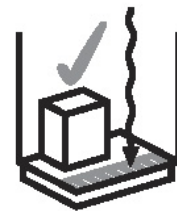

4.3. De bedrijfstermostaat instellen

De bedrijfstermostaat van de kast bevindt zich in de stekkerdoos in het compressorcompartiment. De klep van het compressorcompartiment is bevestigd met een klemveer. De thermostaat is in de fabriek ingesteld op de juiste temperatuur.

4.4. Bedieningsapparaat

Het type bedieningsapparaat is afhankelijk van de kast. Niet alle onderdelen zijn beschikbaar voor iedere koeling.



4.4.1. Alarmen











Bij normale werking wordt op het display de temperatuur in de kast weergegeven.

BETEKENIS	OORZAAK	EFFECT	VAN TOEPASSING OP
P1	Storing controlesensor	Vaste compressor aan/ uit-tijd	XR40CX / XR77CX
P2	Storing ontdooiingssonde	Vaste ontdooitijd	XR40CX / XR77CX
P3	Storing interne sonde	Geen effect	XR40CX / XR77CX
P4	Storing condensorsonde	Geen effect	XR40CX / XR77CX
HA	Alarm maximumtemperatuur	Geen effect	XR40CX / XR77CX
LA	Alarm minimumtemperatuur	Geen effect	XR40CX / XR77CX
HA2	Hoge temperatuur condensor	Compressoren uit	XR40CX / XR77CX
LA2	Lage temperatuur condensor	Geen effect	XR40CX / XR77CX
dA	Deur open	Geen effect	XR40CX / XR77CX
EA	Extern alarm	Geen effect	XR40CX / XR77CX
CA	Ernstig extern alarm	Alle uitgangen uit	XR40CX / XR77CX
CA	Alarm drukschakelaar	Alle uitgangen uit	XR40CX / XR77CX

4.4.2. Andere berichten

BETEKENIS	OORZAAK	EFFECT	VAN TOEPASSING OP
dEF	Ontdooiing ingeschakeld	Compressoren uit	XR40CX / XR77CX
Pon	Toetsenbord ontgrendeld		XR40CX / XR77CX
PoF	Toetsenbord vergrendeld		XR40CX / XR77CX
noP	Geselecteerde sonde is niet ingeschakeld		XR40CX / XR77CX
noA	Geen alarm wordt opgenomen		XR40CX / XR77CX

4.4.3. LED-symbolen

LED	MODUS	FUNCTIE	VAN TOEPASSING OP
	AAN	Compressor ingeschakeld	XR40CX / XR77CX
	KNIPPERT	Anti-korte cyclusvertraging ingeschakeld	XR40CX / XR77CX
	AAN	Ontdooiing ingeschakeld	XR40CX / XR77CX
	KNIPPERT	Druiptijd in uitvoering	XR40CX / XR77CX
	AAN	Een alarm vindt plaats	XR40CX / XR77CX
	AAN	Ononderbroken cyclus loopt	XR40CX / XR77CX
	AAN	Energiebesparing ingeschakeld	XR40CX / XR77CX
	AAN	Ventilatoren ingeschakeld	XR77CX
	KNIPPERT	Ventilatorenvertraging in uitvoering	XR77CX
	AAN	Verlichting aan	XR77CX
AUX	AAN	Hulprelais aan	XR77CX
°C/°F	AAN	Meeteenheid	XR40CX / XR77CX
°C/°F	KNIPPERT	Programmeringsfase	XR40CX / XR77CX

4.5. Automatisch ontdooien

De kast beschikt over een automatische ontdooivoorziening. Het bedieningsapparaat van de kast bepaalt wanneer de koeling in werking is en wanneer de ontdooifunctie wordt gestart. Ontdooien vindt zes (6) keer per dag plaats (elektrisch ontdooien). Het dooiwater wordt automatisch naar een verwarmingsbak met stoompijpen of een elektrisch verwarmde verdampingsbak geleid, afhankelijk van het model van de kast. Tijdens het ontdooien stijgt de temperatuur in de kast enkele graden.

5. Reinigen

De volgende reinigingsprocedure moeten ten minste tweemaal per jaar worden uitgevoerd:

Opmerking



Reinig de kast niet terwijl de ventilatoren aanstaan. Trek de stekker uit het stopcontact om de ventilatoren uit te schakelen.

Let op!



Verdampers, condensors en onderdelen van roestvrij staal kunnen scherpe randen hebben. Draag beschermende handschoenen en werk voorzichtig om snijwonden te voorkomen.

1. Trek de stekker van de kast uit het stopcontact of zet het apparaat in de reinigingsmodus met de daarvoor bestemde schakelaar.
2. Maak de kast leeg.
3. Wacht tot de temperatuur in de kast gelijk is aan de omgevingstemperatuur.
4. Verwijder eventuele voedselresten en ander vuil.

Gebruik nooit een mes of scherp voorwerp om het ijs uit de verdamper te verwijderen. Schade aan het koelcircuit kan leiden tot lekkage van koelvloeistof.

5. Controleer of de kast dooiwater bevat en verwijder dit zo nodig.
6. Reinig de interne oppervlakken van de kast met een mild reinigingsmiddel (niet giftig, pH 6-8) en droog ze goed af met een schone doek.
7. Zet de kast aan als het reinigen gereed is.

Zie *Inschakelen*.

Controleer tevens regelmatig of

- Het geluid dat de kast maakt normaal klinkt
- De verdamper schoon is
- De luchtroosters voor de luchttoevoer en -uitstroom niet verstopt of vuil zijn

Opmerking



Reinig het afvoerreservoir in het compressorcompartiment. Niet regelmatig of niet op de juiste wijze reinigen van het koelsysteem kan de levensduur van de elektrische verwerkingseenheid of de stoompijpen voor het afvoerreservoir bekorten. Verwijder resten reinigingsmiddel direct uit de lade.

Opmerking



Bij lekkage van de koelvloeistof moeten alle producten in de vitrinekast worden weggegooid en moet de kast worden gereinigd.

5.1. De condensor reinigen

Controleer eenmaal per maand, of vaker indien nodig, of de condensor schoon is.

Doe zo nodig het volgende.

1. Reinig de koelribben van de condensor met een stofzuiger en controleer of de ruimten tussen de ribben vrij zijn.
2. Trek het paneel aan de bovenzijde naar buiten en leg het omgekeerd neer (zie tekening).

Controleer de condenser als de bedieningseenheid een te hoge druk in de condensor aangeeft, en reinig de condenser zo nodig. Neem contact op met servicedienst indien de kast daarna nog niet normaal functioneert.



Opmerking Als de kast niet is aangesloten op de netvoeding, werken de verwarming en pomp van de verdampingsbak niet, waardoor deze vol kan lopen met dooiwater of vloeibaar reinigingsmiddel.

Opmerking De condensor bevindt zich in de voet van de kast.

6. Storingen in de elektriciteitsvoorziening

Na een stroomstoring of onderbreking van de stroomvoorziening start het koelproces automatisch opnieuw. Tijdens de stroomuitval kan de dooiwaterverdampingsbak vol raken en overlopen. Controleer na een stroomstoring of de kast normaal werkt. Neem zo nodig contact op met de dichtstbijzijnde servicedienst.

7. Problemen oplossen

Bij een defect in de kast of uitrusting van de kast of als de kast niet op de juiste wijze functioneert, moet u controleren of er sprake is van risico's voor personen of eigendommen. Trek zo nodig de stekker van de kast uit het stopcontact en neem contact op met de dichtstbijzijnde servicedienst.

Controleer voordat u een monteur belt eerst het volgende:

- Zit de stekker in het stopcontact en staat er spanning op het stopcontact?
- Is de stop van de groep waarop de kast is aangesloten niet doorgeslagen?
- Is de kast correct geplaatst?
- Is de condensor niet verstopt of vuil?
- Zijn de producten op de juiste wijze in de kast geplaatst?
- Wordt de luchtstroom in de kast niet belemmerd?
- Is de kast niet aan het ontdooien? (zie thermometer)

Kunt u de oorzaak van de storing niet achterhalen, trek dan de stekker uit het stopcontact en neem contact op met de servicedienst.

Controleer regelmatig of het geluid dat de kast maakt normaal klinkt, of de condensor en de verdamper schoon zijn en of de luchtroosters voor de luchttoevoer en -uitstroom niet worden geblokkeerd door vuilresten, verpakkingsmaterialen, etc.

8. Onderhoud en reserveonderdelen

De specificaties van de kast staan vermeld op het typeplaatje, zie *de binnenzijde van de omslag*. Geef het type, de naam, het serienummer en de op het typeplaatje vermelde controlemarkeringen van de kast door aan de erkende servicedienst. In het compressorcompartiment vindt u een plastic map met een elektrisch schema en een lijst met technische specificaties (FAKTA) inclusief onderdelenlijst. De onderhoudsintervallen voor de kast staan vermeld in een onderhoudscontract.

Opmerking  Onderhouds- en reparatiewerkzaamheden aan het koelsysteem of de elektrische installatie van de kast mogen uitsluitend worden uitgevoerd door een erkende reparateur. De verdamper mag alleen worden gereinigd door een erkende servicemonteur.

Gebruik alleen de originele reserveonderdelen van de fabrikant van de kast.

8.1. Onderhoud condensaatpomp

U dient de pomp minimaal eenmaal per 12 maanden te inspecteren en te onderhouden volgens de instructies van de fabrikant van de pomp die bij de kast zijn meegeleverd.

De pomp is uitsluitend bedoeld voor het verwijderen van condensaatwater. Als er een vreemde stof op of in de pomp wordt waargenomen, verwijder dan de stof en reinig de pomp onmiddellijk.

8.2. De led-buis vervangen

1. Trek de stekker van het verlichtingsarmatuur uit het stopcontact.
2. Verwijder de afdekkap van het verlichtingsarmatuur.
3. Schroef de led-buis uit het armatuur.
4. Schroef de nieuwe led-buis in het armatuur en plaats de afdekkap terug.

9. De kast afdanken

Als de levensduur van de kast ten einde loopt, moet de kast conform de lokale milieuwetgeving worden afgevoerd. Vraag bij de plaatselijke reinigingsdienst of milieudienst informatie over het afvoeren van schadelijke stoffen en het inzamelen van recyclebare materialen.

Let op!  R290 is uiterst ontvlambaar, dit is van toepassing op kasten die R290 propaan gebruiken als koelmiddel.

SUOMI

1. Ennen käyttöä.....	2
1.1.Takuu.....	2
2. MD4 PI	2
2.1.Varoitukset.....	2
2.2.Rajoitukset.....	3
2.3.Pakkaus	4
2.4.Kuljetusvauriot.....	4
2.5.Asentaminen	4
2.6.Puhdistaminen ennen käyttöä	5
3. Sähköliitännät.....	6
4. Toiminta	6
4.1.Käynnistys.....	7
4.2.Kalusteen täyttäminen.....	7
4.3.Ohjauslaitteen säätäminen	7
4.4.Ohjauslaite.....	8
4.4.1. Hälytykset	8
4.4.2. Muut viestit.....	8
4.4.3. Merkkivalojen symbolit.....	9
4.5.Automaattinen sulatus	9
5. Puhdistus.....	10
5.1.Lauhduksen puhdistaminen.....	11
6. Sähkökatkokset.....	11
7. Vianetsintä	11
8. Huolto ja varaosat	12
8.1.Kondenssivesipumpun huolto	12
8.2.Loisteputken vaihtaminen.....	12
9. Laitteiston poistaminen käytöstä	12

1. Ennen käyttöä

Lue nämä ohjeet huolellisesti. Ne kertovat miten kaluste voidaan asentaa, sijoittaa, käyttää ja huoltaa oikein ja turvallisesti.

Säilytä nämä ohjeet huolellisesti mahdollisia muita käyttäjiä varten.

Kalusteen asennus ja käyttöönotto on suoritettava valmistajan ohjeiden mukaisesti, paikallisia ohjeita ja määräyksiä noudattaen.

Mikäli kalusteeseen tai kalusteen laitteisiin tulee vika tai laitteen toiminta poikkeaa normaalista, varmista, että vaaratilannetta ei pääse syntymään. Tarvittaessa kytke kaluste pois päältä ja ota yhteys lähimpään huoltoliikkeeseen. Kaikkien kalusteen käyttäjien tulee perehtyä kalusteen oikeaan ja turvalliseen käyttöön.

1.1. Takuu

Kalusteelle myönnetään yhden (1) vuoden kestävyys- ja materiaalitakuu normaaliolosuhteissa (luokka 3).

Normaaliolosuhteet ovat enintään:

- ilman suhteellinen kosteus 60 % RH
- käyttöympäristön lämpötila +25 °C
- ilmavirtaus kalusteen edessä < 0,2 m/s

Huomautus Takuu ei kata rikkoutunutta lasia (rikkoutumisyyistä riippumatta).



2. MD4 PI

MD4 PI on maitotuotteiden, lihajalosteiden, eineksien, salaattien, valmisruokien, puolivalmisteiden, hedelmien ja vihanneksien sekä juomien esittelyyn ja tuotteiden vaatiman säilytyslämpötilan ylläpitämiseen tarkoitettu hyllykköjääkaappi.

2.1. Varoitukset

Varoitus



Kylmäaine ja täyttömäärä on ilmoitettu kalustekilvessä. Kylmäaine R290 (propaani) on erittäin herkästi syttyvää. Käsittele R290:aa sisältäviä kalusteita erityisellä huolella.

Varoitus Älä estä koneiston ja kalusteen ilmanvaihtoa.



Varoitus Älä yritä nopeuttaa sulatusta mekaanisesti.



Varoitus Älä vahingoita kylmäainepiiriä.



Varoitus Palovaaran vuoksi vain valtuutettu asentaja saa asentaa järjestelmän.



Varoitus Mitään sähkölaitteita ei saa asettaa kalusteen sisälle, ellei valmistaja ole sitä erityisesti hyväksynyt.



Varoitus Älä käytä laitetta ilman valaisinsuojia. Jos suojat ovat vahingoittuneet tai puuttuvat kokonaan, ne pitää uusia välittömästi sähköiskuvaaran välttämiseksi. Kun valaisinsuojat ovat paikallaan, laitteen käyttö on turvallista.



2.2. Rajoitukset

Kalusteen käyttö muulla tavalla kuin tässä ohjeessa on mainittu on kielletty. Kalusteessa ei saa säilyttää muita kuin kalusteen ohjeessa tai esitteessä mainittuja tuotteita.

Valmistaja ei ota vastuuta niistä tapahtumista, jotka saattavat syntyä ohjeiden vastaisesta käytöstä tai varoitusten ja ohjeiden noudattamatta jättämisestä.

Huomautus Kiipeäminen kalusteen sisään tai päälle on kielletty. Seisominen kalusteen minkään kohdan päällä on kielletty.





Huomautus Käsittele lasikantisia ja -ovisia kalusteita varovasti, ettet vahingoita käsiäsi tai saa muita vammoja.



Huomautus Kaluste on tarkoitettu käytettäväksi ainoastaan sisätiloissa.



Huomautus  Kylmäainetta R290 (propaani) sisältävät kalusteet on asennettava huoneeseen, jonka vähimmäistilavuus on 1m³ kalusteen täyttömäärän jokaista 8 grammaa kohti.

Huomautus  Kylmäainevuodon sattuessa liiketilat on tuuletettava välittömästi ja kylmäainetta vuotavan kalusteen sisältämät elintarvikkeet on hävitettävä.

Huomautus  Irrota kaluste sähköverkosta ennen valaisimen vaihtamista. Loisteputken saa vaihtaa vain valtuutettu asentaja.

Huomautus  Tulenarkojen tai vaarallisten nesteiden säilyttäminen kalusteessa on ehdottomasti kielletty.

2.3. Pakkaus

Kuljeta tai siirrä kaluste aina omassa pakkauksessaan lopulliselle sijoituspaikalleen asti, jos se vain on mahdollista. Pakkausmateriaalit ovat kierrätettäviä.

Huomautus  Tämä osa koskee vain kalusteita, joissa kylmäaineena on R290: älä kytke virtaa kalusteeseen, jos epäilet, että kylmäaine on päässyt vuotamaan kuljetuksessa.

2.4. Kuljetusvauriot

Poista kaluste pakkauksesta ja tarkista se mahdollisten kuljetusvaurioiden varalta. Ilmoita vaurioista välittömästi vakuutusyhtiölle, tuotteen jälleenmyyjälle tai valmistajalle.

2.5. Asentaminen

Huomautus  Asennuspaikan vapaan lattiapinta-alan vähimmäisvaatimus yhtä MD2 Euromax-kalustetta kohden on 15 m² huonekorkeuden ollessa 3 metriä tai enemmän. Varoitukset ja Rajoitukset -kappaleissa on lisätietoa R290:aa käyttävistä laitteista.

1. Irrota ilmaraon asetuskappale teippauksesta ja anna sen laskeutua vaaka-asentoon.

2. Aseta kaluste paikalleen.

Kalusteen taakse pitää jäädä vapaata ilmarakoa vähintään 8 cm ja yläpuolelle vähintään 25 cm.

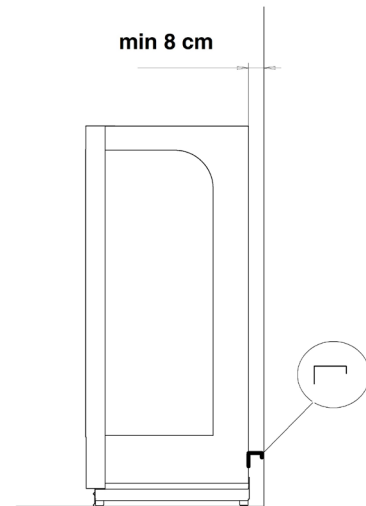

3. Säädä kaluste säätöjalkojen avulla pystysuoraan.

4. Varmista, että koneikon lauhdutusilman saanti on esteetön.

Varmista seuraavat seikat kalustetta asentaessasi:

- Kalusteen asennuspaikan pitää olla tasainen ja vaakasuora.
- Kalusteen päälle ei saa asettaa esineitä.
- Kalustetta ei saa sijoittaa lämmönlähteen välittömään läheisyyteen (lämpöpatteri, lämminilmapuhallin tai kohdevalaisin).
- Kaluste ei saa olla alttiina suoralle auringonvalolle. Estä valontulo kaihtimilla, mikäli tämä on tarpeen.
- Ilmastointilaitte ei saa puhaltaa kalusteeseen.

Kalusteen oikea sijoittelu mahdollistaa parhaat mahdolliset lämpötilaolosuhteet ja suorituskyvyn.

Kalusteet, jotka on varustettu rullilla/pyörillä voidaan kiinnittää takana olevaan seinään turvallisuuden vuoksi.



2.6. Puhdistaminen ennen käyttöä

1. Puhdista esittelyalue ja elintarvikkeiden säilytysalue miedolla nestemäisellä pesuaineella (pH 6 - 8) ennen kalusteen käyttöönottoa.

Noudata pesuaineen mukana toimitettuja ohjeita.

Huomautus Varmista, että kaikki käyttämäsi nesteet on luokiteltu myrkyttömiksi.



2. Kuivaa pinnat huolellisesti.

3. Sähköliitännät

Huomautus Kaapissa oleva kuvio (salama kolmion sisällä) kertoo, että kannen alla on jännitteellisiä komponentteja ja johtimia. Jännitteellisen tilan saa avata ainoastaan henkilö, jolla on sähkölaitteiden asentamiseen ja huoltamiseen tarvittava ammattipätevyys.



Tarkista sulakekoko kalusteen tyyppikilvestä. Virtapistokkeen pitää olla maadoitettu. Sulakekoot erityyppisille virtapistokkeille löydät oheisesta taulukosta:

PISTOKKEEN TYPPI
16A Euro Schuko
13A BS 1363
16A CEE
32A CEE
2x16A Euro Schuko
2x13A BS 1363
3x16A CEE 3-vaiheinen

Muita laitteita ei saa olla kytkettynä saman sulakkeen taakse. Kaapin sähkökytkennät esitetään kytkentäkotelon sivuun kiinnitetyssä muovitaskussa olevassa kytkentäkaaviossa. Laita kytkentäkaavio aina takaisin muovitaskuun.

Varoitus Kaikki sähköliitännät tulee jättää asianmukaiset asennusoikeudet omaavien ammattihenkilöiden tehtäväksi. Henkilövahinkojen ja hengenvaaran välttämiseksi tulee sähköliitäntöjen olla IEC- sekä paikallisten säädösten mukaisia.



Huomautus MD4 PI virtakaapeli sijaitsee oletusarvoisesti kaapin päällä.



4. Toiminta

Jäähdytys tapahtuu puhallinhöyrystinjärjestelmällä. Kylmäilma puhalletaan hyllyille reiitetyin takaseinän kautta sekä yläkulman jäähdytyskennon kautta.

Kaapissa on elektroninen ohjauslaite. Jos paine kaapin sisällä nousee esimerkiksi lauhduttimeen kertyneen lian vuoksi, ohjain pysäyttää laitteiston toiminnan ja ohjauslaitteen näytölle ilmestyy virheilmoitus (HA2).

MD4 PI ei ole erillistä kytkintä kaapin valoille. Valoja hallitaan ohjaimen näyttöpaneelin vasemman yläkulman painikkeella. Katso kuva luvusta *Ohjauslaite*.

Saat lisätietoja ohjauslaitteista niitä koskevista luvuista.

4.1. Käynnistys

Huomautus Varmista ennen sähkövirran kytkemistä, että kondenssivesipumpun letku on johdettu viemäriin.



1. Liitä pistotulppa pistorasiaan.
Kalusteen kompressori ja puhaltimet käynnistyvät.
2. Odota 90 minuuttia tai kunnes kaluste saavuttaa halutun lämpötilan.
Kaluste on nyt valmis täytettäväksi.

4.2. Kalusteen täyttäminen

- Sijoittele tuotteet huolella.
- Älä ylitä täyttörajaa. Hyllyjen maksimikuormitus on 100 kg/metri
- Älä sijoita tuotteita hyllyjen etureunan ulkopuolelle eikä imuritilän eteen.

Hyllyjen ja kattopellin alle on jäätävä vähintään 20 mm:n vapaa tila. Tuotteet eivät saa olla puhallusaukon tai imuritilän edessä eivätkä ulottua hyllyn etureunan ohi. Virheellisesti täytetyn kalusteen ilmankierto heikkenee ja tuotteet lämpiävät.

Katso sisäkannen kuvat 2 ja 3.

- Kalusteen päälle ei saa asettaa tavaroita.

Huomautus Kalustetta ei ole suunniteltu jäähdyttämään tuotteita, vaan ylläpitämään lämpötilaa, jossa tuotteet tuodaan kalusteeseen. Tuotteita, jotka ovat lämpimämpiä kuin kalusteen suunniteltu toimintalämpötila, ei saa asettaa kalusteeseen.

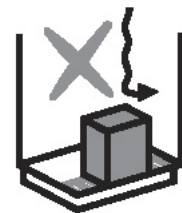
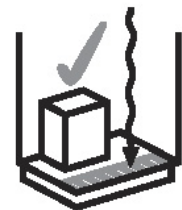

4.3. Ohjauslaitteen säätäminen

Kalusteen ohjauslaite sijaitsee konetilassa olevassa kytkentäkotelossa. Konetilan kansi on jousikiinnitteinen. Ohjauslaite on tehdasasetettu oikeaan lämpötilaan.

4.4. Ohjauslaite

Ohjauslaitteen tyyppi riippuu käytettävästä kalusteesta. Toimintojen laajuus vaihtelee kalusteissa. Kaikki toiminnot eivät ole saatavilla kaikissa kalusteissa.



4.4.1. Hälytykset











Normaalitilassa näytössä on sisälämpötila.

VIESTI	SYY	SEURAUUS	MALLIT
P1	Ohjausanturin vika	Kiinteä kompressorin käyttöaika	XR40CX / XR77CX
P2	Sulatusanturin vika	Kiinteä sulatusaika	XR40CX / XR77CX
P3	Tuotetilan anturin vika	Ei vaikutusta	XR40CX / XR77CX
P4	Lauhdutinanturin vika	Ei vaikutusta	XR40CX / XR77CX
HA	Enimmäislämpötilan hälytys	Ei vaikutusta	XR40CX / XR77CX
LA	Vähimmäislämpötilan hälytys	Ei vaikutusta	XR40CX / XR77CX
HA2	Lauhduttimen suuri lämpötila	Kompressorit poissa käytöstä	XR40CX / XR77CX
LA2	Lauhduttimen pieni lämpötila	Ei vaikutusta	XR40CX / XR77CX
dA	Ovi auki	Ei vaikutusta	XR40CX / XR77CX
EA	Ulkoinen hälytys	Ei vaikutusta	XR40CX / XR77CX
CA	Vakava ulkoinen hälytys	Kaikki lähdöt poissa käytöstä	XR40CX / XR77CX
CA	Painekyttimeen hälytys	Kaikki lähdöt poissa käytöstä	XR40CX / XR77CX

4.4.2. Muut viestit

VIESTI	SYY	SEURAUUS	MALLIT
dEF	Sulatus käynnissä	Kompressorit poissa käytöstä	XR40CX / XR77CX
Pon	Näppäimistölukitus avattu		XR40CX / XR77CX
PoF	Näppäimistö lukittu		XR40CX / XR77CX
noP	Valittu anturi ei käytössä		XR40CX / XR77CX
noA	Ei hälytystä kirjattu		XR40CX / XR77CX

4.4.3. Merkkivalojen symbolit

MERKKIVALO	TILA	TOIMINTO	MALLIT
	VALO PALAA	Kompressori käytössä	XR40CX / XR77CX
	VALO VILKKUU	Tiheäkäynnistyksen esto käynnissä	XR40CX / XR77CX
	VALO PALAA	Sulatus käynnissä	XR40CX / XR77CX
	VALO VILKKUU	Kuivatus käynnissä	XR40CX / XR77CX
	VALO PALAA	Hälytys	XR40CX / XR77CX
	VALO PALAA	Jatkuva sykli käynnissä	XR40CX / XR77CX
	VALO PALAA	Energiansäästö käytössä	XR40CX / XR77CX
	VALO PALAA	Tuulettimet käytössä	XR77CX
	VALO VILKKUU	Tuuletinviive käynnissä	XR77CX
	VALO PALAA	Valot päällä	XR77CX
AUX	VALO PALAA	Apurele käytössä	XR77CX
°C/°F	VALO PALAA	Mittayksikkö	XR40CX / XR77CX
°C/°F	VALO VILKKUU	Ohjelmointivaihe	XR40CX / XR77CX

4.5. Automaattinen sulatus

Kaluste on varustettu automaattisella sulatuksella. Kalusteen ohjauslaite säätää kalusteen käyntijaksoja ja sulatusta. Sulatus tapahtuu kuusi (6) kertaa vuorokaudessa (sähkösulatus). Sulavesi johdetaan automaattisesti kuumakaasukierrolla toimivaan tai sähkölämmitteiseen haihdutusastiaan riippuen kalusteen mallista. Sulatuksen aikana kalusteen lämpötila nousee muutaman asteen.

5. Puhdistus

Kaluste pitää puhdistaa seuraavalla tavalla vähintään kaksi kertaa vuodessa.

Huomautus Kalustetta ei saa puhdistaa tuuletinten ollessa käynnissä. Tuulettimet pysäytetään kytkemällä kaluste irti sähköverkosta.



Varoitus Höyrystimissä, lauhduttimissa ja ruostumattomissa teräsosissa saattaa olla teräviä reunoja. Käytä työkaluseineitä ja työskentele varovasti, jotta et saa niistä haavoja.



1. Kytke kaluste irti sähköverkosta tai käännä erillinen katkaisija siivousasentoon.
2. Tyhjennä kaluste tuotteista.
3. Anna kalusteen lämmetä ympäristön lämpötilaan.
4. Poista mahdolliset roskat.

Älä käytä hakkuuvasaroita tai teräväkärkisiä työkaluja poistaessasi jäätä höyrystimen pinnalta. Höyrystinkierukan vahingoittuminen saattaa aiheuttaa kylmäainevuodon.

5. Poista mahdollinen sulavesi.
6. Puhdista kalusteen sisäpinnat miedolla (myrkyttömällä, pH 6 - 8) pesuaineliuoksella ja kuivaa pinnat huolellisesti puhtaalla pyyhkeellä.
7. Käynnistä kaluste puhdistamisen jälkeen.

Katso kohta *Käynnistys*.

Tarkista myös säännöllisesti, että:

- kalusteen käyntiääni on normaali,
- haihdutusastia on puhdas, ja
- imu- ja poistoritilät eivät ole tukossa tai likaiset.

Huomautus Puhdista sulavesikaukalo, joka sijaitsee konetilassa. Riittämätön tai liian harvoin tapahtuva puhdistus saattaa lyhentää sulavesisäiliön haihdutusvastuksen / kuumakaasuputken kestoikää. Pesuainejäämät on viipymättä puhdistettava kaukalosta.



Huomautus Kylmäainevuodon sattuessa kaikki kalusteessa olevat tuotteet on hävitettävä ja kaluste on sen jälkeen puhdistettava.



5.1. Lauhduttimen puhdistaminen

Tarkista lauhduttimen puhtaus kerran kuukaudessa ja tarvittaessa useammin.

Suorita tarvittaessa seuraavat toimenpiteet.

1. Imuroi lauhduttimen jäähdytinvälikatjat ja varmista, että niiden välit eivät ole tukossa.
2. Vedä levyn yläreunasta ulospäin ja käännä se alaspäin oheisen kuvan mukaisesti.

Jos ohjauslaite ilmoittaa, että lauhdutinpaine on liian korkealla, tarkista lauhdutin ja puhdista tarvittaessa. Jos kaluste ei tämänkään jälkeen lähde käyntiin, ota yhteys huoltoon.

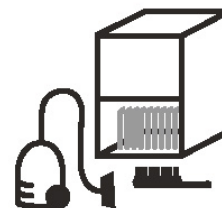

Huomautus Kun kaluste on kytkettynä irti sähköverkosta, haihdutusvastus tai pumppu ei ole toiminnassa ja sulavesikaukalo saattaa täytyä sulavasta jäädä tai pesuvedestä.

Huomautus Lauhdutinyksikkö sijaitsee tuotteen alaosassa.

6. Sähkökatkokset

Kaluste käynnistyy automaattisesti sähkökatkoksen jälkeen. Haihdutusastia saattaa vuotaa yli katkon aikana. Varmista, että kaluste toimii normaalisti sähkökatkoksen jälkeen. Ota tarvittaessa yhteys huoltoliikkeeseen.

7. Vianetsintä

Mikäli kalusteeseen tai kalusteen laitteisiin tulee vika tai laitteen toiminta poikkeaa normaalista, varmista, että vaaratilannetta ei pääse syntymään. Kytke kaluste tarvittaessa pois päältä ja ota yhteys huoltoliikkeeseen.

Ennen huoltomiehen kutsumista tarkista, että

- pistotulppa ei ole irronnut pistorasiasta ja sähkönjakelu toimii.
- kalusteelle varattu sulake on ehjä.
- kaluste on sijoitettu oikein.
- lauhdutin ei ole tukossa tai likainen.
- tuotteet on sijoitettu oikein kalusteeseen.
- kalusteen ilmanvirtaus ei ole estynyt.
- sulatus ei ole käynnissä (tarkista lämpömittari).

Ellei häiriön syy selviä, irrota kalusteen johto pistorasiasta ja ota yhteys huoltoliikkeeseen.

Tarkista säännöllisesti, että kalusteen käyntiäänäni on normaali, lauhdutin ja höyrystin ovat puhtaat, imu- ja poistoritilöihin ei ole kertynyt roskaa, pakkausjätteitä tai muuta vastaavaa ainetta estämään ilmankiertoa.

8. Huolto ja varaosat

Kalusteen tekniset tiedot on merkitty kalustekilpeen. Katso *sisäkansi*. Kun asioit valtuutetun huoltoliikkeen kanssa, ilmoita kalustekilpeen merkityt kalusteen tyyppi, nimi, numero ja Control-merkintä. Kalusteen konetilassa olevassa muovitaskussa löytyy sähkökytkentäkaavion lisäksi sarjaselvitysloMAKE eli FAKTA-loMAKE, jossa on laitteessa käytettyjen komponenttien luettelo. Laitteen huoltovälit on määritelty huoltosopimuksessa.

Huomautus Kylmä- ja sähkölaitteiden huollon tai korjauksen saa suorittaa vain valtuutettu asentaja. Höyrystimen puhdistus on syytä jättää huollon tehtäväksi.



Käytä vain kalusteen valmistajan toimittamia alkuperäisiä varaosia.

8.1. Kondenssivesipumpun huolto

Tarkasta ja huolla kondenssivesipumppu vähintään kerran 12 kuukauden välein kalusteen mukana tulevan pumpun valmistajan käyttöohjeen mukaan.

Pumppu on tarkoitettu vain kalusteen omalle kondenssivedelle. Jos pumpulla tai pumpussa havaitaan vierasta ainetta, poista vierasaine ja puhdista pumppu heti.

8.2. LED-putken vaihtaminen

1. Kytke valaisin irti virtalähteestä.
2. Irrota valaisimen suojus.
3. Kierrä LED-putki irti valaisimesta.
4. Kierrä uusi LED-putki valaisimeen ja aseta suojus takaisin paikalleen.

9. Laitteiston poistaminen käytöstä

Kalusteen tultua käyttöikänsä loppuun on sen hävittämisessä noudatettava voimassa olevia paikallisia määräyksiä ja ohjeita. Ympäristölle haitallisten aineiden hävittäminen ja kierrätettävien materiaalien hyödyntäminen tapahtuu parhaiten käyttämällä apuna alan ammattilaisia.

Varoitus R290 on erittäin helposti syttyvä aine. Tämä osa koskee kalusteita, joissa kylmäaineena käytetään propaania R290.



SVENSKA

1. Innan du börjar	2
1.1. Garanti	2
2. MD4 PI	2
2.1. Varningar	2
2.2. Begränsningar	3
2.3. Förpackning	4
2.4. Transportskador	4
2.5. Installering	4
2.6. Rengöring före användning	5
3. Elektriska anslutningar	6
4. Drift	6
4.1. Starta upp	7
4.2. Påfyllning av disken	7
4.3. Inställning av driftstermostat	7
4.4. Kontrollenhet	8
4.4.1. Alarm	8
4.4.2. Övriga meddelanden	8
4.4.3. LED-symboler	9
4.5. Automatisk avfrostning	10
5. Rengöring	10
5.1. Rengöring av kondensator	11
6. Avbrott i spänningsmatningen	11
7. Felsökning	11
8. Service och reservdelar	12
8.1. Service för kondensatpump	12
8.2. Byte av lysrör	12
9. Skrotning av utrustning	12

1. Innan du börjar

Läs dessa instruktioner noggrant. De förklarar hur disken ska monteras, placeras, användas och underhållas rätt och säkert.

Förvara instruktionerna på en säker plats och så att andra användare har tillgång till dem.

Disken måste installeras och köras igång enligt tillverkarens instruktioner och enligt lokala bestämmelser och regler.

Om ett fel uppkommer i disken eller diskutrustningen, eller om disken inte fungerar normalt, ska du kontrollera att den inte utgör någon fara för personer eller annan utrustning. Koppla vid behov bort disken och kontakta närmaste serviceverkstad. Alla som använder disken måste känna till hur disken ska användas korrekt och säkert.

1.1. Garanti

Alla diskar har en hållbarhets- och materialgaranti på ett (1) år under normala omgivningsförhållanden (klass 3).

Normala omgivningsförhållanden innebär följande:

- Relativ luftfuktighet högst 60 % RH
- Omgivningstemperatur högst +25 °C
- Luftflöde framför disken < 0,2 m/s

Obs

Garantin omfattar inte krossat glas (vare sig detta är oavsiktligt eller ej).



2. MD4 PI

MD4 PI är en exponeringsdisk för mejeriprodukter, köttprodukter, halvfabrikat, sallader, färdiglagad mat, frukt, grönsaker och drycker. Disken håller produkterna vid rätt lagringstemperatur.

2.1. Varningar

Varning







Köldmediet och laddningen anges på märkskylten. Köldmediet R290 (propan) är mycket brandfarligt. Hantera utrustning som innehåller R290 med extra försiktighet.

Varning





Blockera inte luftflödet inom maskineriet och disken.





- Varning** Påskynda inte avfrostningen på mekanisk väg.

- Varning** Skada inte kylningskretsen.

- Varning** På grund av brandrisken måste systemet installeras av en kvalificerad tekniker.

- Varning** Ingen elektrisk utrustning får placeras inuti disken om den inte särskilt har godkänts av tillverkaren.

- Varning** Använd inte produkten utan belysningskydd / reflektorer under räcken.
Om belysningskydden är skadade eller saknas måste de ersättas och installeras utan dröjsmål för att utesluta risken för elektriska stötar från belysningskomponenterna. Användningen av produkten med belysningskydden på plats innebär inga som helst risker.

2.2. Begränsningar

Disken får inte användas på annat sätt än de som anges i dessa instruktioner. Endast produkter som anges i instruktionerna eller i diskens dokumentation får lagras i disken.

Tillverkaren tar inget ansvar för händelser som orsakas av att disken används i strid med dessa instruktioner, eller om användaren bortser från de varningar som ges eller om instruktionerna inte följs.

- Obs** Det är förbjudet att klättra i disken eller ovanpå den. Det är förbjudet att stå på någon del av disken.

- Obs** Hantera diskar med glaslock och glasdörrar försiktigt för att undvika skador på fingrar och andra skador.

- Obs** Disken är endast avsedd för inomhusbruk.

- Obs**  Utrustning som innehåller köldmediet R290 (propan) måste installeras i ett utrymme med en minimal volym på 1m³ per 8 gram av R290.
- Obs**  I händelse av läckage av köldmediet, måste lokalerna ventileras omedelbart och produkten i det påverkade skåpet måste omhändertas.
- Obs**  Koppla ur disken från strömkällan innan du byter ut ljuskällorna. Lysrör får endast bytas av kvalificerade tekniker.
- Obs**  Det är strängt förbjudet att förvara lättantändliga eller farliga vätskor i disken.

2.3. Förpackning

Om möjligt, transportera eller flytta disken till uppställningsplatsen i originalförpackningen från fabriken. Förpackningsmaterialen kan återvinnas.

- Obs**  (Detta gäller diskar som använder R290 som köldmedium): slå inte på strömmen till disken om du misstänker att köldmediet har läckt under transporten.

2.4. Transportskador

Packa upp disken och kontrollera om det finns tecken på transportskador. Rapportera omedelbart alla skador till ditt försäkringsbolag, leverantören eller diskens tillverkare.

2.5. Installering

- Obs**  Minimalt tillåten golvyta för ett MD2 Euromax-skåp är 15 m² i ett rum med en takhöjd på 3 m eller mer. Se avsnittet Varningar och begränsningar för ytterligare information om utrustning som innehåller R290.

1. Lossa tejen från luftgapsspärren och låt den falla i horisontellt läge.

2. Placera disken på plats.

Lämna en fri luftspalt på minst 8 cm bakom skåpet och minst 25 cm ovanför skåpet.

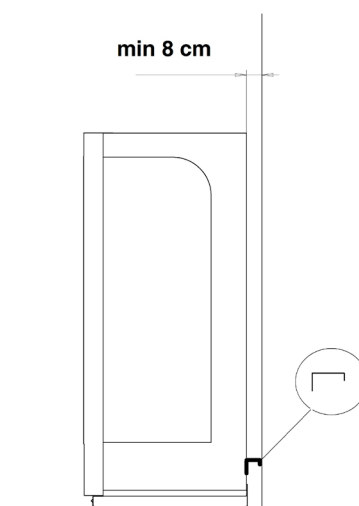

3. Använd de inställbara benen för att rikta upp disken så att den står vinkelrätt.

4. Se till att luftflödet till kondensatorn inte blockeras.

Kontrollera följande vid installering av disken:

- Att underlaget på vilket disken placeras är plant och rakt.
- Att inga objekt är placerade ovanpå disken.
- Att disken inte placeras nära en värmekälla, till exempel element, värmefläkt eller stark lampa.
- Att disken inte utsätts för direkt solljus. Installera vid behov persienner i närliggande fönster.
- Att lokalens luftkonditionering inte blåser mot disken.

En korrekt placering av disken ger optimala temperaturförhållanden och prestanda.

Diskar försedda med hjul kan som en säkerhetsåtgärd förankras i väggen bakom dem.



2.6. Rengöring före användning

1. Rengör diskens ytor och förvaringsutrymmet för livsmedel med ett mildt flytande rengöringsmedel (pH 6–8) innan disken används.

Följ de instruktioner som följer med rengöringsmedlet.

Obs

Kontrollera att alla rengöringsvätskor är livsmedelsgodkända.



2. Torka ytorna noggrant.

3. Elektriska anslutningar

Obs



Symbolen på disken (en blix i en triangel) betyder att det finns komponenter och ledningar under höljet som är spänningsförande. Endast personal som har behörighet att montera och underhålla elektrisk utrustning får arbeta med spänningsförande delar.

Kontrollera säkringens spänning och storlek på märkskylten som finns på disken. Uttaget måste vara jordat. Säkringstyper för olika kontakter anges i följande tabell:

KONTAKT
16A Euro Schuko
13A BS 1363
16A CEE
32A CEE
2x16A Euro Schuko
2x13A BS 1363
3x16A CEE 3-fas

Ingen annan utrustning får anslutas till samma säkring. Diskens elanslutningar framgår av ett kopplingsschema som finns i en plastficka fäst vid sidan av den elektriska anslutningsboxen. Sätt alltid tillbaka kopplingsschemat efter användning.

Varning



Alla elektriska anslutningar ska utföras av behörig/kvalificerad personal i enlighet med IEC och lokala bestämmelser. Underlåtelse att göra detta kan leda till personskada eller dödsfall.

Obs



Som standard är MD4 PI strömkabel placerad ovanpå disken.

4. Drift

Kylning uppnås genom ett system av fläkt och förångare. Den kalla luften blåses till hyllorna genom den perforerade bakväggen och genom kylelementet i övre hörnet.

Disken är utrustad med en elektronisk kontrollenhet. Om trycket skulle bli för högt, till exempel beroende på smuts i kondensatorn, stoppar kontrollenheten driften och visar ett felmeddelande (HA2).

På MD4 PI finns det ingen separat brytare för diskens lampor. Lamporna kontrolleras av en knapp placerad längst upp till vänster på kontrollenhetens displaypanel. Se bilden i kapitlet *Kontrollenhet*.

För mer information om kontrollsystemet, se respektive avsnitt.

4.1. Starta upp

Obs

Innan anslutning till elnätet, se till att kondensavloppsledningen leder till en golvbrunn.

1. Anslut stickkontakten till vägguttaget.
Kompressorn och fläktar startar.
2. Vänta 90 minuter eller till önskad temperatur är nådd.
Disken kan nu fyllas.

4.2. Påfyllning av disken

- Placera innehållet noggrant.
- Överskrid inte lastlinjen. Hyllorna får maximalt belastas med 100 kg per meter.
- Placera inte produkterna så att de skjuter ut utanför hyllornas framkant eller täcker insugsgallret.

Det måste finnas ett fritt utrymme på minst 20 mm mellan varorna och hyllorna samt diskens övre panel. Produkter får inte placeras framför utblås- och insugsgallren, och får inte skjuta ut utanför hyllornas framkant. Olämplig påfyllning av disken stör luftflödet och höjer temperaturen i de produkter som finns i disken.

Se bild 2 och 3 på innerhöljet.

- Placera inte varor ovanpå disken.

Obs

Disken är inte konstruerad för att kyla ner produkter utan för att bibehålla dem vid den temperatur de har när de placeras i disken. Matprodukter som är varmare än den angivna temperaturen bör inte placeras i disken.

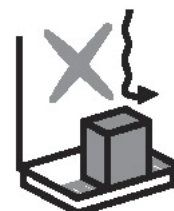
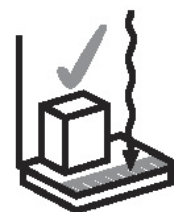

4.3. Inställning av driftstermostat

Diskens driftstermostat sitter i kopplingsboxen i maskinutrymmet. Maskinutrymmets lucka är fjäderbelastad. Termostatens temperatur är förinställd på fabriken.

4.4. Kontrollenhet

Typ av kontrollenhet beror på disken. Alla funktionerna finns inte tillgängliga i alla typer av diskar.



4.4.1. Alarm











I normalläget anges disktemperaturen på displayen.

MEDDELANDE	ORSAK	EFFEKT	GÄLLER
P1	Fel i kontrollgivaren	Fast på/av-tid för kompressor	XR40CX / XR77CX
P2	Fel i avfrostningsgivaren	Fast avfrostningstid	XR40CX / XR77CX
P3	Fel i inre givaren	Ingen effekt	XR40CX / XR77CX
P4	Fel i kondensatorgivaren	Ingen effekt	XR40CX / XR77CX
HA	Max-temperaturlarm	Ingen effekt	XR40CX / XR77CX
LA	Min-temperaturlarm	Ingen effekt	XR40CX / XR77CX
HA2	Hög temperatur kondensator	Kompressor av	XR40CX / XR77CX
LA2	Låg temperatur kondensator	Ingen effekt	XR40CX / XR77CX
dA	Dörr öppen	Ingen effekt	XR40CX / XR77CX
EA	Externt larm	Ingen effekt	XR40CX / XR77CX
CA	Allvarligt externt larm	All uteffekt av	XR40CX / XR77CX
CA	Tryckvaktslarm	All uteffekt av	XR40CX / XR77CX

4.4.2. Övriga meddelanden

MEDDELANDE	ORSAK	EFFEKT	GÄLLER
dEF	Avfrostning aktiverad	Kompressor av	XR40CX / XR77CX
Pon	Knappsats upplåst		XR40CX / XR77CX
PoF	Knappsats låst		XR40CX / XR77CX
noP	Vald givare ej aktiverad		XR40CX / XR77CX
noA	Inga larm är registrerade		XR40CX / XR77CX

4.4.3. LED-symboler

LYSDIOD	LÄGE	FUNKTION	GÄLLER
	PÅ	Kompressor aktiverad	XR40CX / XR77CX
	BLINKAR	Anti kort cykel-fördröjning aktiverad	XR40CX / XR77CX
	PÅ	Avfrostning aktiverad	XR40CX / XR77CX
	BLINKAR	Droptid pågår	XR40CX / XR77CX
	PÅ	Ett larm pågår	XR40CX / XR77CX
	PÅ	Kontinuerlig cykel körs	XR40CX / XR77CX
	PÅ	Energispar aktiverad	XR40CX / XR77CX
	PÅ	Fläktar aktiverade	XR77CX
	BLINKAR	Fläktfördröjning pågår	XR77CX
	PÅ	Ljus på	XR77CX
AUX	PÅ	Hjälpväljare på	XR77CX
°C/°F	PÅ	Mätenhet	XR40CX / XR77CX
°C/°F	BLINKAR	Programmeringsfas	XR40CX / XR77CX

4.5. Automatisk avfrostning

Dysken är utrustad med automatisk avfrostning. Dyskens kontrollenhet kontrollerar användningsperioder och avfrostningsprocesserna. Avfrostning görs sex (6) gånger om dagen (elektrisk avfrostning). Vatten från avfrostningen leds automatiskt till ett avdunstningsstråg med förångare eller till ett elektriskt uppvärmt avdunstningskärl, beroende på modell. Temperaturen i dysken ökar med några grader under avfrostningen.

5. Rengöring

Följande rengöringsprocedur måste utföras minst två gånger per år.

Obs



Dysken får inte rengöras medan fläktarna är igång. Koppla bort dysken från strömförsörjningen så att fläktarna står stilla.

Varning



Förångare, kondensorer och delar som är tillverkade av rostfritt stål kan ha vassa kanter. Bär skyddshandskar och var försiktig för att undvika skärskador.

1. Koppla bort dysken från elnätet (eller sätt den separata strömbrytaren i rengöringsläge).
2. Töm dysken.
3. Vänta tills dysken nått omgivningstemperatur.
4. Ta bort allt löst skräp.

Använd inte hackor eller vassa verktyg för att avlägsna is från förångaren. En skadad rörslinga kan leda till köldmedelläckage.

5. Kontrollera om det finns kondensvatten och torka bort vid behov.
6. Rengör dyskens innerytor med ett mildt flytande rengöringsmedel (livsmedelsgodkänt, pH-värde 6-8) och torka av ytorna noggrant med en ren trasa.
7. Starta dysken på nytt efter avslutad rengöring.

Se avsnittet *Starta upp*.

Kontrollera regelbundet också att

- dyskens driftljud är normalt,
- att förångaren är ren och
- att inlopps- och utloppsgallren inte är igensatta.

Obs



Rengör förångarkärlet som sitter inuti maskinutrymmet. Felaktig utförd rengöring eller om rengöringen utförs för sällan kan förkorta livslängden för elvärmare och varma lufrör till förångaren. Rester av rengöringsmedel måste omedelbart torkas bort från tråget.

Obs



Om en rengöringsmedelsläcka skulle uppstå måste alla produkter i dysken flyttas och dysken ska göras ren.

5.1. Rengöring av kondensator

Kontrollera en gång i månaden, eller oftare om det behövs, att kondensatorn är ren.

Genomför följande åtgärder vid behov.

1. Dammsug kondensatorns flänsar och kontrollera att utrymmena mellan dem är fria.
2. Lyft plattan uppåt och dra den övre kanten utåt för att ta bort den (se bifogad ritning).

Om kontrollenheten indikerar högt kondensatortryck, kontrollera kondensatorn och vid behov, rengör den. Kontakta service om disken fortfarande inte fungerar normalt.

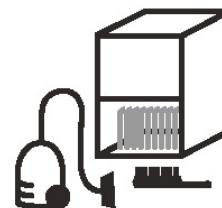

Obs När disken kopplas bort från huvudmatningen kommer sumpvärmaren och pumpen inte att fungera, varefter avloppsvatten eller rengöringsvätska kan fylla avdunstningskärlet.

Obs Kondensatorenheten är placerad längst ned i disken.

6. Avbrott i spänningsmatningen

Disken startar automatiskt efter strömavbrott eller annat avbrott i spänningsmatningen. Avdunstningskärlet kan rinna över under ett strömavbrott. Kontrollera att disken fungerar normalt efter ett strömavbrott. Kontakta närmaste serviceverkstad vid behov.

7. Felsökning

Om ett fel uppkommer i disken eller diskutrustningen, eller om disken inte fungerar normalt, ska du kontrollera att den inte utgör någon fara för personer eller annan utrustning. Koppla vid behov bort disken och kontakta närmaste serviceverkstad.

Innan servicepersonal tillkallas ska du kontrollera att

- stickkontakten sitter ordentligt i vägguttaget och att spänningsmatningen fungerar.
- diskens säkring inte har löst ut.
- disken är rätt placerad.
- kondensatorn inte är blockerad eller smutsig.
- produkterna är rätt placerade i disken.
- luftflödet i disken är fritt.
- avfrostning inte pågår, se termometern.

Om felorsaken inte kan hittas, ska du bryta spänningsmatningen till disken och kontakta servicepersonal.

Kontrollera med jämna mellanrum att diskens driftljud är normalt, att kondensorn och förångaren är rena och att inlopps- och utloppsgallren inte är igensatta av löst skräp eller liknande.

8. Service och reservdelar

Diskens specifikationer anges på märkskylten, se *innerhöljet*. Informera servicepersonalen om diskens typ, namn, serienummer och kontrollmärken på skylten. Ett kopplingsschema och en lista över tekniska specifikationer (FAKTA) inklusive en komponentlista finns i diskens maskinutrymme. Diskens serviceperioder anges i servicekontraktet.

Obs

Endast auktoriserad personal får utföra service och reparationer på diskens maskineri och elektriska utrustning. Förångaren ska rengöras av auktoriserad servicepersonal.

Använd endast skåptillverkarens originalreservdelar.

8.1. Service för kondensatpump

Inspektera och serva kondensatpumpen åtminstone en gång varje år enligt pumptillverkarens instruktioner som medföljer skåpet.

Pumpen är endast avsedd för att avlägsna kondensvatten. Om främmande föremål upptäcks på eller i pumpen, avlägsna dem och rengör pumpen omedelbart.

8.2. Byta LED-rör

1. Koppla bort lysröret från elnätet.
2. Avlägsna lysrörets skydd.
3. Skruva loss LED-lysröret från lamphållaren.
4. Skruva fast det nya LED-lysröret och sätt tillbaka skyddslocket.

9. Skrotning av utrustning

När disken nått slutet av sin ekonomiska livslängd, ska den omhändertas enligt gällande lokala föreskrifter och anvisningar. Rådgivning om omhändertagande av miljöfarliga ämnen och återvinningsbara material kan fås från expertis inom området.

Varning

R290 är mycket lättantändligt. Detta gäller diskar som använder propan R290 som köldmedium.

NORSK

1. Før du begynner	2
1.1.Garanti	2
2. MD4 PI	2
2.1.Advarsler	2
2.2.Feil bruk	3
2.3.Emballasje	4
2.4.Skade under transport	4
2.5.Plassering	4
2.6.Rengjøring før bruk	5
3. Elektriske koblinger	6
4. Drift	6
4.1.Oppstart	7
4.2.Fylle kabinettet	7
4.3.Stille inn driftstermostaten	7
4.4.Kontrollenhet	8
4.4.1. Alarmer	8
4.4.2. Andre meldinger	8
4.4.3. LED-symboler	9
4.5.Automatisk avriming	10
5. Rengjøring	10
5.1.Rengjøre kondensatoren	11
6. Brudd i strømkilden	11
7. Feilsøking	11
8. Service og reservedeler	12
8.1.Service på kondenspumpen	12
8.2.Bytte lysstoffrør	12
9. Avhending av utstyr	12

1. Før du begynner

Les denne bruksanvisningen nøye. Den beskriver riktig og sikker installasjon, plassering, bruk og vedlikehold av kuldemøbelet.

Oppbevar bruksanvisningen på et trygt sted, tilgjengelig for andre brukere.

Kuldemøbelet skal installeres og startes i henhold til produsentens anvisninger og i overensstemmelse med lokale bestemmelser og regler.

Hvis det oppstår en feil i kuldemøbelet eller utstyret, eller hvis møbelet ikke fungerer som det skal, må du kontrollere at dette ikke medfører risiko for personer eller utstyr. Koble fra kuldemøbelet om nødvendig, og ta kontakt med nærmeste serviceleverandør. Alle brukere må få opplæring i korrekt og sikker bruk av kuldemøbelet.

1.1. Garanti

Alle diskene har ett (1) års holdbarhets- og materialgaranti ved bruk under normale driftsforhold (klasse 3).

Verdiene for normale driftsforhold må ikke overstige:

- 60 % relativ luftfuktighet
- +25 °C romtemperatur
- < 0,2 m/s luftstrøm foran

Merk

Garantien omfatter ikke skade/brudd på glass som skyldes uhell eller andre forhold.

2. MD4 PI

MD4 PI er kabinetter for oppbevaring av meieriprodukter, kjøttprodukter, ferdige produkter, salater, behandlet mat, ferdigmat, frukt, grønnsaker og drikkevarer ved korrekt lagringstemperatur.

2.1. Advarsler

ADVARSEL

Kjølemiddel og kapasitet er angitt på merkeskiltet. Kjølemiddel R290 (propan) er svært brannfarlig. Vær ekstra forsiktig når du håndterer utstyr som inneholder R290.

ADVARSEL

Ikke hindre luftstrømmen i maskineriet og disken.

ADVARSEL Ikke fremskynd opptiningen mekanisk.



ADVARSEL Ikke skad kjølekretsen.



ADVARSEL Av hensyn til brannfaren må kun en kvalifisert tekniker montere systemet.



ADVARSEL Ikke noe elektrisk utstyr skal plasseres i disken med mindre det er spesifikt godkjent av produsenten.



ADVARSEL Ikke bruk produktet uten lysbeskyttelsesdeksler / reflektorer under gelenderet. Hvis de lysdekslene er skadet eller mangler, må de erstattes og installeres umiddelbart for å utelukke fare for elektrisk støt på grunn av lyskomponentene. Det er fullstendig trygt å bruke produktet når de lysdekslene er på plass.



2.2. Feil bruk

Det er kun tillatt å bruke kjøledisken som angitt i denne bruksanvisningen. Kun produkter som står angitt i denne bruksanvisningen eller i håndboken for disken, kan oppbevares i disken.

Produsenten er ikke erstatningsansvarlig for skader som oppstår som følge av bruk som er i strid med denne bruksanvisningen, som ikke tar hensyn til advarslene i denne bruksanvisningen, eller som ikke er i overensstemmelse med denne bruksanvisningen.

Merk Det er forbudt å klatre ned i eller oppå disken. Det er forbudt å stå på disken.



Merk Håndter disker med glasslokk og -dører forsiktig for å unngå fingerskader eller andre skader.



Merk Disken er kun ment for innendørs bruk.



Merk

Utstyr som inneholder kjølemiddel R290 (propan), må installeres i et rom med et volum på minst 1 m³ per 8 gram R290.

Merk

Dersom det skulle oppstå en lekkasje av kjølemiddel, må lokalene luftes ut umiddelbart og produktene i det berørte kabinettet kastes.

Merk

Koble disken fra strømkilden før du erstatter lyskilden. Kun en kvalifisert tekniker kan skifte et lysrør.

Merk

Det er strengt forbudt å oppbevare brennbare eller farlige væsker i disken.

2.3. Emballasje

Kjøledisken skal alltid transporteres eller flyttes i den originale fabrikkemballasjen, så langt dette er mulig. Emballasjematerialet kan resirkuleres.

Merk

(Dette gjelder disker med R290 som kjølemiddel): Ikke skru på strømmen til disken hvis du mistenker at det har oppstått en lekkasje av kuldemedie under transport.

2.4. Skade under transport

Fjern emballasjen og kontroller om det har oppstått skade på kuldemøbelet under transport. Meld umiddelbart fra til forsikringsselskapet, leverandøren eller produsenten dersom det har oppstått skade på kuldemøbelet.

2.5. Plassering

Merk

Minste påkrevde gulvplass for et MD2 Euromax-kabinett er 15 m² i et rom med en takhøyde på 3 m eller mer. Se delene Advarsler og Feil bruk hvis du vil ha mer informasjon om utstyr som inneholder R290.

1. Løsne tapen fra lufferomssperren slik at den festes horisontalt.

2. Sett kabinettet på plass.

La det være en klaring på minst 8 cm mellom kjølemonteren og veggen, og minst 25 cm over kjølemonteren.

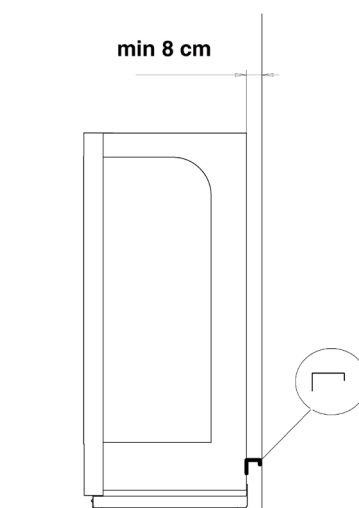

3. Juster kabinettet ved hjelp av de justerbare føttene, slik at det står vinkelrett.

4. Kontroller at luftstrømmen til kondensatoren ikke er blokkert.

Når du monterer kabinettet, må du kontrollere følgende:

- Kabinettet står på et flatt og jevnt underlag.
- Ingen gjenstander ligger oppå kabinettet.
- Kabinettet står ikke i nærheten av en varmekilde, f.eks. radiator, vifteovn eller spotlys.
- Kabinettet er ikke utsatt for direkte sollys. Bruk om nødvendig persienner i vinduer.
- Klimaanlegget i lokalet blåser ikke luft direkte mot kabinettet.

Riktig plassering av kabinettet gir optimale temperaturforhold og god ytelse.

Kabinetter med trinser/hjul kan forankres til veggen bak dem som en sikkerhetsforanstaltning.



2.6. Rengjøring før bruk

1. Vask alle utvendige og innvendige flater på kabinettet med et mildt rengjøringsmiddel (pH 6–8) før du tar kabinettet i bruk.

Følg bruksanvisningen for rengjøringsmiddelet.

Merk

Påse at alle rengjøringsmidler er uten giftstoffer.



2. Tørk forsiktig av overflatene.

3. Elektriske koblinger

Merk



Symbolet som står avmerket på kabinettet (et lynsymbol inne i en trekant), angir at det finnes strømførende komponenter og ledninger under dekslet. Kun personer som er kvalifisert til å installere og vedlikeholde elektrisk utstyr, skal ha tilgang til strømførende områder.

Merkeplaten på kabinettet angir hvilken sikring som skal brukes. Stikkontakten må være jordet. Nominell sikringsstrøm for ulike pluggtyper finnes i følgende tabell:

PLUGGTYPE
16A Euro Schuko
13A BS 1363
16A CEE
32A CEE
2x16A Euro Schuko
2x13A BS 1363
3x16A CEE trefase

Andre apparater skal ikke være tilknyttet den samme sikringen. De elektriske koblingene for kabinettet vises på koblingsskjemaet som ligger i plastlommen festet til siden av klemmeboksen. Legg alltid koblingsskjemaet tilbake etter bruk.

ADVARSEL



Alle elektriske koblinger skal utføres av godkjent/kvalifisert personell og oppfylle alle internasjonale og lokale bestemmelser. I motsatt fall kan det oppstå alvorlig eller livstruende personskade.

Merk



Som standard er strømkabelen til MD4 PI plassert på toppen av kabinettet.

4. Drift

Kjøling oppnås med et viftefordamper-system. Den kalde luften blåses mot hyllene gjennom den perforerte bakveggen og gjennom kjølekanalen i hjørnene oppe.

Kabinettet er utstyrt med en elektronisk kontrollenhet. Hvis trykket blir for høyt, for eksempel på grunn av en skitten kondensator, vil kontrollenheten stanse kompressoren og vise en feilmelding (HA2).

MD4 PI har ingen egen bryter for kabinettets belysning. Lysene styres ved hjelp av en knapp øverst til venstre på skjermen til kontrollenheten. Se bildet i kapitlet *Kontrollenhet*.

For mer informasjon om kontrollsystemet, vennligst se tilhørende kapitler.

4.1. Oppstart

Merk

Før du kobler til strømmen, må du kontrollere at kondensstapperøret går til et sluk.

1. Sett støpslet inn i kontakten.
Kompressoren og viftene settes i gang.
2. Vent i 90 minutter eller til ønsket temperatur er nådd.
Kuldemøbelet er nå klart til påfylling.

4.2. Fyll kabinettet

- Sett produktene forsiktig inn i kabinettet.
- Overskrid ikke kapasitetsgrensen. Maksimal belastning for hyllene er 100 kg/meter.
- Ikke plasser produkter slik at de stikker ut over den fremre kanten av hyllene eller står foran inntaksristen.

Det skal være en klaring på minst 20 mm mellom hyllene og topplaten på kabinettet. Produkter må ikke plasseres foran inntaks- eller avløpsristen, og de må heller ikke stikke ut over den fremre kanten av hyllene. Feil fylling av kabinettet blokkerer luftstrømmen og øker temperaturen på produktene i kabinettet.

Se figur 2 og 3 på innsiden av omslaget.

- Ikke plasser varer på toppen av kabinettet.

Merk

Kabinettet er ikke beregnet på nedkjøling av produkter, men skal opprettholde temperaturen produktene har på tidspunktet når de settes inn i kabinettet. Matvarer som er varmere enn den angitte temperaturen, skal ikke plasseres i kabinettet.

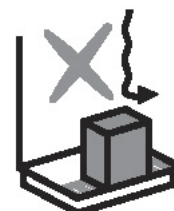
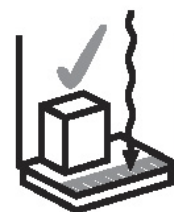

4.3. Stille inn driftstermostaten

Driftstermostaten på kuldemøbelet er plassert i klemmeboksen i maskinhuset. Deksløst til maskinhuset er festet med en fjærmekanisme. Termostaten er fabrikkinnstilt til korrekt temperatur.

4.4. Kontrollenhet

Type kontrollenhet er avhengig av kabinettet. Alle egenskaper er ikke tilgjengelig på alle kabinett.



4.4.1. Alarmer











I normal status viser displayet temperaturen i kabinettet.

MELDING	ÅRSAK	EFFEKT	GJELDER
P1	Sensorsvikt styreenhet	Låst av/på-tid kompressor	XR40CX / XR77CX
P2	Sensorsvikt avrimer	Låst avrimingstid	XR40CX / XR77CX
P3	Sensorsvikt internt	Ingen effekt	XR40CX / XR77CX
P4	Sensorsvikt kondensator	Ingen effekt	XR40CX / XR77CX
HA	Alarm maksimumstemperatur	Ingen effekt	XR40CX / XR77CX
LA	Alarm minimumstemperatur	Ingen effekt	XR40CX / XR77CX
HA2	Høy temperatur kondensator	Kompressor av	XR40CX / XR77CX
LA2	Lav temperatur	Ingen effekt	XR40CX / XR77CX
dA	Dør åpen kondensator	Ingen effekt	XR40CX / XR77CX
EA	Ekstern alarm	Ingen effekt	XR40CX / XR77CX
CA	Alvorlig ekstern alarm	Alle utganger av	XR40CX / XR77CX
CA	Alarm trykkbryter	Alle utganger av	XR40CX / XR77CX

4.4.2. Andre meldinger

MELDING	ÅRSAK	EFFEKT	GJELDER
dEF	Avriming aktivert	Kompressor av	XR40CX / XR77CX
Pon	Tastatur låst opp		XR40CX / XR77CX
PoF	Tastatur låst		XR40CX / XR77CX
noP	Valgt sensor ikke aktivert		XR40CX / XR77CX
noA	Ingen alarm registrert		XR40CX / XR77CX

4.4.3. LED-symboler

LED	MODUS	FUNKSJON	GJELDER
	PÅ	Kompressor aktivert	XR40CX / XR77CX
	BLINKER	Startforsinkelse aktivert	XR40CX / XR77CX
	PÅ	Avriming aktivert	XR40CX / XR77CX
	BLINKER	Dryppetid pågår	XR40CX / XR77CX
	PÅ	En alarm er aktivert	XR40CX / XR77CX
	PÅ	Kontinuerlig syklus pågår	XR40CX / XR77CX
	PÅ	Strømsparing aktivert	XR40CX / XR77CX
	PÅ	Vifter aktivert	XR77CX
	BLINKER	Vifteforsinkelse pågår	XR77CX
	PÅ	Lys på	XR77CX
AUX	PÅ	Hjelperelé på	XR77CX
°C/°F	PÅ	Måleenhet	XR40CX / XR77CX
°C/°F	BLINKER	Programmeringsfase	XR40CX / XR77CX

4.5. Automatisk avriming

Kuldemøbelet er utstyrt med en automatisk avrimingsenhet. Kontrollenheten i kuldemøbelet styrer driftstider og avrimingprosessen. Avriming gjøres seks (6) ganger per dag (elektrisk avriming). Avløpsvannet fra avrimingen føres automatisk enten til et varmgass eller elektrisk oppvarmet fordampningskar, avhengig av kuldemøbel-modellen. Temperaturen i kuldemøbelet øker med noen få grader under avriming.

5. Rengjøring

Følgende rengjøringsprosedyre må gjennomføres minst to ganger i året.

Merk



Disken må ikke rengjøres mens viftene går. For å stoppe viftene, koble fra strømkilden på disken.

ADVARSEL



Kjøleelementer, kondensatorer og deler som er laget av rustfritt stål kan ha skarpe kanter. Bruk vernehansker og vær forsiktig mens du arbeider for å unngå å skjære deg.

1. Koble kuldemøbelet fra strømkilden eller vri den separate bryteren til rengjøringsposisjonen.
2. Tøm kuldemøbelet.
3. Vent til møbelet har nådd romtemperatur.
4. Fjern eventuelle produktrester.
Ikke bruk ishakker eller skarpe verktøy til å fjerne is fra kjøleelementet. Skade på spolen kan føre til lekkasje av kjølemiddel.
5. Sjekk for avløpsvæske, og fjern eventuell væske.
6. Rengjør overflatene innvendig med et mildt rengjøringsmiddel (uten giftstoffer, med en pH-verdi på mellom 6–8). Tørk forsiktig av overflatene med et rent håndkle.
7. Start kuldemøbelet på nytt når rengjøringen er fullført.

Se avsnitt *Oppstart*.

Kontroller også med jevne mellomrom

- at lyden til kuldemøbelet ikke har endret seg,
- at kjøleelementet er rent og
- at inntaks- og avløpsristene ikke er blokkert eller tilsmusset.

Merk



Rengjør fordampningskaret i maskinhuset. Utilstrekkelig eller sjelden rengjøring kan forkorte levetiden for fordampningskarets elektriske varmer / varme gassrør. Rester av rengjøringsmiddel på brettet må rengjøres umiddelbart.

Merk



Dersom det skulle oppstå en lekkasje av kjølemiddel, må alle produkter som stilles ut i disken avhendes og disken må rengjøres.

5.1. Rengjøre kondensatoren

Kontroller at kondensatoren er ren minst én gang i måneden eller oftere ved behov.

Gjør følgende ved behov:

1. Støvsug kondensatorribbene, og kontroller at det ikke er kommet fremmedlegemer inn mellom ribbene.
2. Trekk den øvre kanten av platen utover, og snu den nedover, som vist på illustrasjonen.

Hvis kontrollenheten indikerer at det er høyt trykk i kondensatoren, sjekk kondensatoren og rengjør den om nødvendig. Hvis kabinettet ikke virker etter denne prosedyren, kontakt service.



Merk Når kabinettet er koblet fra strømkilden, fungerer ikke fordampningsenheten eller pumpen, og avløpsvann eller rengjøringsmidler kan fylle fordampningskaret.

Merk Kondensatoren er plassert nederst på kabinettet.

6. Brudd i strømkilden

Kjøledisken starter automatisk opp igjen etter et strømbrudd eller etter avbrudd i strømtilførselen. Strømbrudd kan føre til at fordampningskaret oversvømmes. Etter strømbrudd må du kontrollere at kjøledisken fungerer som den skal. Kontakt om nødvendig din nærmeste serviceleverandør.

7. Feilsøking

Hvis det oppstår en feil i kuldemøbelet eller utstyret, eller hvis møbelet ikke fungerer som det skal, må du kontrollere at dette ikke medfører risiko for personer eller utstyr. Koble fra møbelet om nødvendig, og ta kontakt med nærmeste serviceleverandør.

Kontroller følgende før du tar kontakt med serviceleverandøren:

- at støpslet ikke er blitt trukket ut av kontakten, og at strømforsyningen fungerer som den skal
- at sikringen til kuldemøbelet ikke er gått
- at kuldemøbelet er riktig plassert
- at kondensatoren ikke er blokkert eller tilsmusset
- at produktene er plassert riktig i kuldemøbelet
- at luftstrømmen i kuldemøbelet ikke hindres
- at avriming ikke pågår (se termometer)

Hvis årsaken til feilen ikke kan identifiseres, kobler du fra strømtilførselen til kuldemøbelet og kontakter serviceleverandøren.

Kontroller jevnlig at lydnivået til møbelet under drift er normalt, at kondensator og kjøleelement er rene, og at luftsirkulasjonen gjennom luftinntak og luftavløp ikke hindres av matrester, emballasje, e.l.

8. Service og reservedeler

Spesifikasjonene for disken står oppgitt på merkeplaten se *innsiden av omslaget*. Informer serviceleverandøren om disktype og -navn, -serienummer og -kontrollmerker. Opplysningene står på merkeplaten. Inne i maskinhuset i disken er det en plastlomme med et koblingsskjema og en liste over tekniske spesifikasjoner (FAKTA), inkludert en komponentliste. Serviceintervallene for kjøledisken er definert i servicekontrakten.

Merk



Service og reparasjon av maskineriet og det elektriske utstyret i kjøledisken skal kun utføres av en autorisert installatør. Kjøleelementet skal rengjøres av godkjent servicepersonell.

Bruk kun originale reservedeler fra produsenten.

8.1. Service på kondenspumpen

Inspiser og utfør service på kondenspumpen minst hver 12. måned i henhold til pumpeprodusentens instruksjoner, som leveres sammen med kabinettet.

Pumpen er kun beregnet på fjerning av kondensvann. Hvis du oppdager fremmedstoff av noe som helst slag i pumpen, må dette fjernes og pumpen rengjøres umiddelbart.

8.2. Utskifting av LED-rør

1. Koble lysarmaturet fra strømforsyningen.
2. Fjern lysarmaturets beskyttelsesdeksel.
3. Skru løs LED-røret fra lysarmaturet.
4. Skru inn det nye LED-røret og sett på plass beskyttelsesdekslet.

9. Avhending av utstyr

Når endt levetid er oppnådd, må kuldemøbelet avhendes i henhold til lokale bestemmelser og regler. Ta kontakt med fagpersoner ved avhending av miljøskadelige stoffer, og ved bruk av resirkulerbare materialer.

ADVARSEL



R290 er svært brennbar, dette gjelder for kjøledisker som bruker R290-propan som kjølemiddel.

DANSK

1. Inden du starter	2
1.1. Garanti	2
2. MD4 PI	2
2.1. Advarsler	2
2.2. Begrænsninger	3
2.3. Emballage	4
2.4. Transportskade	4
2.5. Installation	4
2.6. Rengøring før brug	5
3. Elektriske forbindelser	6
4. Drift	6
4.1. Opstart	7
4.2. Fyldning af skabet	7
4.3. Indstilling af driftstermostaten	7
4.4. Styreenheder	8
4.4.1. Alarmer	8
4.4.2. Andre meddelelser	8
4.4.3. LED-symboler	9
4.5. Automatisk afrimning	10
5. Rengøring	10
5.1. Rengøring af kondensatoren	11
6. Forstyrrelser i elforsyningen	11
7. Fejlsøgning	11
8. Eftersyn og reservedele	12
8.1. Vedligeholdelse af kondenspumpe	12
8.2. Udskiftning af lysstofrøret	12
9. Bortskaffelse af udstyr	12

1. Inden du starter

Læs vejledningen omhyggeligt. Den forklarer, hvordan skabet installeres, placeres, anvendes og vedligeholdes på korrekt og sikker vis.

Gem vejledningen et sikkert sted, hvor den er tilgængelig for andre brugere.

Skabet skal installeres og startes op i overensstemmelse med producentens vejledning samt lokale regler og retningslinjer.

Hvis skabet eller skabets udstyr er defekt, eller skabet ikke fungerer normalt, skal du sikre, at det ikke medfører fare for mennesker eller ejendom. Frakobl skabet om nødvendigt, og kontakt den nærmeste serviceafdeling. Alle brugere af skabet skal vide, hvordan skabet bruges på korrekt og sikker vis.

1.1. Garanti

Hvert skab har (1) års garanti på levetid og materialer under normale rumforhold (klasse 3).

Normale rumforhold må ikke overskride:

- Relativ fugtighed 60 % RF
- Rumtemperatur +25° C
- Luftstrømning til fronten < 0,2 m/s

Bemærk



Garantien gælder ikke skade forårsaget på glas ved ulykke eller på anden måde.

2. MD4 PI

MD4 PI er et displayskab, der er beregnet til mejeriprodukter, kødprodukter, bearbejdede fødevarer, salater, tilberedt mad, færdigretter, frugt, grøntsager og drikkevarer, og opretholder den opbevaringstemperatur, der er nødvendig for disse varer.

2.1. Advarsler

Pas på







Kølemidlet og ladningen er angivet på mærkepladen. Kølemidlet R290 (propan) er yderst brandfarligt. Håndter udstyr, der indeholder R290, med ekstra forsigtighed.

Pas på





Sørg for, at intet forhindrer luftgennemstrømningen i maskineriet og skabet.

- Pas på**  Forcer ikke optøning med mekaniske hjælpemidler.
- Pas på**  Pas på ikke at beskadige kølekredsløbet.
- Pas på**  På grund af brandfare må kun uddannede teknikere montere systemet.
- Pas på**  Der må ikke placeres elektrisk udstyr i skabet, med mindre det specifikt er godkendt af producenten.
- Pas på**  Udstyret må ikke anvendes uden lysbeskyttelsesafdækning/reflektorer under håndlisterne. Hvis lysafdækningen er beskadiget eller mangler, skal denne straks udskiftes og monteres for at undgå risiko for elektrisk stød fra lyskomponenterne. Brug af produktet med lysbeskyttelsen på plads er fuldstændig ufarligt.

2.2. Begrænsninger

Det er forbudt at anvende skabet på andre måder end den, der er angivet i denne vejledning. Kun varer, der er angivet i vejledningen eller i skabets brochure, må opbevares i skabet.

Producenten er ikke ansvarlig for ulykker forårsaget af brug af skabet, der er i modstrid med vejledningen, eller hvor der ikke er taget hensyn til advarslerne eller vejledningen ikke er fulgt.

- Bemærk**  Det er forbudt at opholde sig i eller oven på skabet. Det er forbudt at stå på skabet eller dele deraf.
- Bemærk**  Skabe med glaslåger og -døre skal behandles med forsigtighed for at undgå fingerskader eller andre skader.
- Bemærk**  Skabet er kun til indendørs brug.

Bemærk Udstyr, der indeholder kølemiddel R290 (propan), skal installeres i et rum med et volumen på mindst 1 m³ pr. 8 gram R290.



Bemærk Hvis der opstår en kølemiddellækage, skal lokalerne ventileres med det samme, og produkterne i det berørte skab skal bortskaffes.



Bemærk Frakobl skabet fra strømforsyningen før udskiftning af lyskilden. Kun uddannede teknikere må udskifte et lysstofrør.



Bemærk Opbevaring af brændbare eller andre farlige væsker i skabet er strengt forbudt.



2.3. Emballage

Transporter eller flyt skabet til dets bestemmelsessted i den originale fabriksemballage, når det er muligt. Emballagen kan genbruges.

Bemærk (Dette gælder for skabe, der bruger R290 som kølemiddel): Tænd ikke for strømmen til skabet, hvis du har mistanke om, at der er sket en kølemiddelslækage under transporten.



2.4. Transportskade

Pak skabet ud, og se efter, om der er tegn på skade under transporten. Giv straks dit forsikringsselskab, leverandøren eller producenten besked om beskadigelse af skabet.

2.5. Installation

Bemærk Minimumskravene til gulvplads til ét MD2 Euromax-skab er 15 m² i et rum med en loftshøjde på 3 m eller mere. Se afsnittene om advarsler og restriktioner for at få yderligere oplysninger om udstyr med R290.



1. Løs tapen fra afstandsklodsens, der bruges til at danne et luftrum, og lad den falde ned til en vandret position.

2. Stil skabet på plads.

Sørg for, at der er et ublokeret luftrum på mindst 8 cm bagved skabet og mindst 25 cm over skabet.

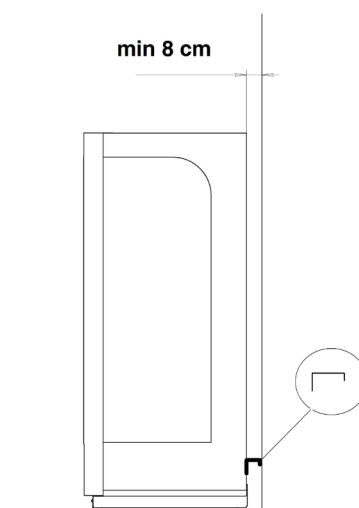

3. Juster skabet, så det står vinkelret ved at bruge de indstillelige ben.

4. Sørg for, at luftstrømmen til kondensatoren ikke er blokeret.

Når du installerer møblet, skal du sørge for følgende:

- Området, hvor møblet står, skal være fladt og plant.
- Der må ikke være genstande oven på skabet.
- Møblet må ikke stå i umiddelbar nærhed af varmekilder, som f.eks. en radiator, varmeblæser eller spotlys.
- Møblet må ikke udsættes for direkte sollys. Brug om nødvendigt persienner i vinduer i nærheden.
- Områdets aircondition blæser ikke ind på skabet.

Skabets korrekte placering optimerer temperaturforhold og ydelse.

Skabe med industrigafler/hjul kan som en sikkerhedsforanstaltning forankres i væggen bagved dem.



2.6. Rengøring før brug

1. Rengør skabets overflader og opbevaringsrummet til fødevarer med et mildt flydende rengøringsmiddel (pH 6-8), inden skabet tages i brug.

Følg vejledningen angivet på rengøringsmidlet.

Bemærk Sørg for, at alle rengøringsvæsker er klassificerede som ikke-toksiske.



2. Aftør alle overflader omhyggeligt.

3. Elektriske forbindelser

Bemærk



Symbolet på skabet (en trekant med et lyn) angiver, at der under dækslet er komponenter og ledninger med højspænding. Kun personale, der er uddannet til at montere og servicere elektrisk udstyr, er tilladt adgang til områder med højspænding.

Kontroller påkrævede sikringsstørrelse og spænding på mærkepladen på skabet. Stikkontakten skal være jordet. Sikringskapacitet til de forskellige stik vises i den følgende tabel:

STIKTYPE
16A Euro Schuko
13A BS 1363
16A CEE
32A CEE
2x16A Euro Schuko
2x13A BS 1363
3x16A CEE 3-faset

Der må ikke være andet elektronisk udstyr tilsluttet den samme sikring. Skabets elektriske forbindelser er vist i ledningsdiagrammet, der er i plastiklommen på siden af den elektriske klemkasse. Læg altid ledningsdiagrammet tilbage efter brug.

Pas på



Alle elektriske forbindelser skal udføres af godkendt og kvalificeret personale samt overholde alle IEC-regler og lokale retningslinjer. I modsat fald kan det resultere i personskade eller dødsfald.

Bemærk



Strømkablet til MD4 PI er placeret oven på skabet som standard.

4. Drift

Kølingen opnås ved hjælp af et ventilatorfordampersystem. Den kolde luft blæses ind til hylderne gennem den perforerede bagvæg og gennem køleelementet i det øverste hjørne.

Skabet er udstyret med en elektronisk styreenhed. I tilfælde, hvor trykket er for højt, f.eks. hvis der er snavs i kondensatoren, stopper styreenheden maskinen og viser en fejlmeddelelse (HA2).

På MD4 PI er der ingen separat knap til skabslys. Lyset bliver styret af en knap øverst til venstre på styreenhedens displaypanel. Se figuren i afsnittet *Styreenheder*.

Se de tilsvarende afsnit for at få yderligere oplysninger om de forskellige styresystemer.

4.1. Opstart

Bemærk Før tilslutning til lysnettet kontrolleres, at kondensdrænrøret er forbundet til et gulvafløb.



1. Sæt stikket i stikkontakten.
Kompressoren og ventilatorerne starter.
2. Vent i 90 minutter, eller indtil den ønskede temperatur er opnået.
Skabet kan nu fyldes.

4.2. Fyldning af skabet

- Placer varerne forsigtigt.
- Overskrid ikke grænsen for opfyldning. Den maksimale belastning på hylderne er 100 kg pr. meter.
- Placer ikke varerne, så de rager ud over hyldens forkant eller blokerer for luftindtagsgitteret.

Der skal være mindst 20 mm friplads mellem hylderne og skabets øverste plade. Varer må ikke placeres foran gitrene til luftindtag og luftudtag og må ikke gå ud over hyldekanterne. Forkert fyldning af skabet vil forstyrre luftstrømningen, og varernes temperatur i skabet vil stige.

Se figur 2 og 3 på indersiden af forsiden.

- Placer ikke genstande oven på skabet.

Bemærk Skabet er ikke beregnet til at nedkøle varer, men til at bevare den temperatur, varerne havde, da de blev lagt i skabet. Fødevarer, der er varmere end den angivne temperatur, bør ikke lægges i skabet.

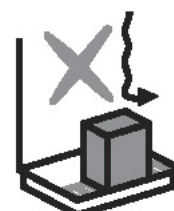
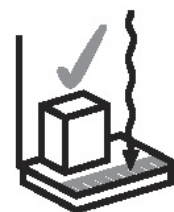

4.3. Indstilling af driftstermostaten

Skabets driftstermostat findes i klemkassen i maskinrummet. Låget til maskinrummet er fastgjort med en fjeder. Termostaten er forudindstillet til den korrekte temperatur fra fabrikken.

4.4. Styreenheder

Typen af styreenhed afhænger af skabet. Alle funktioner er ikke tilgængelige på alle skabe.



4.4.1. Alarmer











I den normale tilstand viser skærmen skabstemperaturen.

MEDDELELSE	ÅRSAG	PÅVIRKNING	GÆLDER FOR
P1	Følerfejl ved termostat	Fast kompressor til-/fra tid	XR40CX / XR77CX
P2	Følerfejl ved afrimning	Fast afrimningstid	XR40CX / XR77CX
P3	Følerfejl i skabet	Ingen påvirkning	XR40CX / XR77CX
P4	Følerfejl i kondensator	Ingen påvirkning	XR40CX / XR77CX
HA	Maksimum temperaturalarm	Ingen påvirkning	XR40CX / XR77CX
LA	Minimum temperaturalarm	Ingen påvirkning	XR40CX / XR77CX
HA2	Høj temperatur i kondensator	Kompressorer fra	XR40CX / XR77CX
LA2	Lav temperatur i kondensator	Ingen påvirkning	XR40CX / XR77CX
dA	Dør åben	Ingen påvirkning	XR40CX / XR77CX
EA	Ekstern alarm	Ingen påvirkning	XR40CX / XR77CX
CA	Alvorlig ekstern alarm	Alle output fra	XR40CX / XR77CX
CA	Trykkontaktalarm	Alle output fra	XR40CX / XR77CX

4.4.2. Andre meddelelser

MEDDELELSE	ÅRSAG	PÅVIRKNING	GÆLDER FOR
dEF	Afrimning aktiveret	Kompressorer fra	XR40CX / XR77CX
Pon	Tastatur ulåst		XR40CX / XR77CX
PoF	Tastatur lås		XR40CX / XR77CX
noP	Valgt føler er ikke aktiveret		XR40CX / XR77CX
noA	Alarm ikke registreret		XR40CX / XR77CX

4.4.3. LED-symboler

Lysindikator	TILSTAND	FUNKTION	GÆLDER FOR
	TIL	Kompressor aktiveret	XR40CX / XR77CX
	BLINKER	Cyklusforsinkelse på indkoblingsspærring	XR40CX / XR77CX
	TIL	Afrimning aktiveret	XR40CX / XR77CX
	BLINKER	Dryptid i gang	XR40CX / XR77CX
	TIL	Der forekommer en alarm	XR40CX / XR77CX
	TIL	Løbende cyklus kører	XR40CX / XR77CX
	TIL	Energibesparelse aktiveret	XR40CX / XR77CX
	TIL	Ventilatorer aktiveret	XR77CX
	BLINKER	Ventilatorforsinkelse i gang	XR77CX
	TIL	Lys til	XR77CX
AUX	TIL	Hjælperelæ til	XR77CX
°C/°F	TIL	Måleenhed	XR40CX / XR77CX
°C/°F	BLINKER	Programmeringsfase	XR40CX / XR77CX

4.5. Automatisk afrimning

Skabet er udstyret med en automatisk afrimningsfunktion. Skabets styreenhed kontrollerer driftsperioderne og afrimningsprocessen. Afrimning udføres seks (6) gange om dagen (elektrisk afrimning). Afhængigt af skabsmodellen ledes afløbsvand fra afrimning automatisk til en fordampelsesbakke med varm gas eller til en elektrisk opvarmet fordampelsesump. Temperaturen indvendigt i skabet stiger med et par grader under afrimning.

5. Rengøring

Følgende rengøringsprocedure skal udføres mindst to gange om året.

Bemærk

Skabet må ikke rengøres, mens ventilatorerne kører. Stop ventilatorerne ved at koble skabet fra strømforsyningen.

Pas på

Fordampere, kondensatorer og dele lavet af rustfrit stål kan have skarpe kanter. Bær beskyttelseshandsker, og udvis opmærksomhed for at undgå at skære dig.

1. Kobl skabet fra strømmen, eller drej den separate kontakt til rengøringspositionen.
2. Tøm skabet.
3. Lad skabet varme op til rumtemperatur.
4. Fjern snavs.

Brug ikke spidse eller skarpe genstande til at fjerne is fra fordamperen. Beskadigelse af spolen kan medføre kølemiddelslækage.

5. Se efter, om der er afløbsvand, og fjern det om nødvendigt.
6. Rengør skabets indvendige overflader med et mildt flydende rengøringsmiddel (ikke-toksisk, pH 6-8), og tør omhyggeligt overfladerne efter med en ren klud.
7. Start skabet op efter rengøringen.

Se afsnittet *Opstart*.

Undersøg også med jævne mellemrum, at

- skabets driftsstøj er normal,
- at fordamperen er ren, og
- at gitrene til luftindtag og luftudtag ikke er blokerede eller beskidte.

Bemærk

Rengør afløbssumpen, der findes i maskinrummet. Utilstrækkelig eller manglende rengøring kan forkorte levetiden for den elektriske varmer/ afløbssumpens rørføring til varm gas. Resterende rengøringsmiddel skal omgående fjernes fra bakken.

Bemærk

I tilfælde af kølemiddelslækage skal alle varer i skabet kasseres, og skabet rengøres.

5.1. Rengøring af kondensatoren

Kontroller, om kondensatoren er ren en gang om måneden eller oftere efter behov.

Udfør følgende procedurer efter behov.

1. Støvsug kondensatorens lameller, og kontroller, at mellemrummene mellem lamellerne ikke er blokerede.
2. Træk pladens øverste kant udad, og drej pladen nedad, som vist på den vedlagte tegning.

Hvis styreenheden angiver, at der er højt tryk i kondensatoren, skal du kontrollere kondensatoren og rengøre den, hvis det er nødvendigt. Hvis skabet stadigvæk ikke fungerer normalt efter denne procedure, skal du kontakte serviceafdelingen.

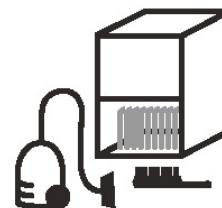

Bemærk Når skabet kobles fra strømmen, kører sumpvarmeren eller pumpen ikke, og afløbsvand eller rengøringsvæske kan ophobes i fordampningssumpen.

Bemærk Kondensatorenheden findes nederst i skabet.

6. Forstyrrelser i elforsyningen

Skabet startes op automatisk efter en strømafbrydelse eller forstyrrelse i elforsyningen. Fordamperens afløbssump kan flyde over under en strømafbrydelse. Kontroller, at skabet fungerer normalt efter en strømafbrydelse. Kontakt serviceafdelingen, hvis det er nødvendigt.

7. Fejlsøgning

Hvis skabet eller skabets udstyr er defekt, eller skabet ikke fungerer normalt, skal du sikre, at det ikke medfører fare for mennesker eller ejendom. Afbryd skabet om nødvendigt, og kontakt den nærmeste serviceafdeling.

Inden du kontakter en servicemedarbejder, skal du kontrollere, at

- stikket ikke er faldet ud af stikkontakten, og at strømforsyningen virker.
- skabets sikring er intakt.
- skabet er placeret korrekt.
- kondensatoren ikke er blokeret eller beskidt.
- varerne er placeret korrekt i skabet.
- luftstrømningen i skabet ikke er blokeret.
- afrimning ikke er i gang, se termometeret.

Hvis grunden til funktionsfejlen ikke kan findes, skal du koble strømmen fra skabet, og kontakte serviceafdelingen.

Kontroller med jævne mellemrum, at skabets driftsstøj er normal, at kondensatoren og fordampere er rene, samt at luftstrømningen gennem gitrene til luftindtag og luftudtag ikke er blokeret af snavs, overskydende emballage eller andre lignende materialer. Se afsnit 4.4.1. *Skærmeddelelser*

8. Eftersyn og reservedele

Skabenes specifikationer er angivet på mærkepladen, se indersiden af forsiden. Oplys skabstype, navn, serienummer og kontrolmærkerne på mærkepladen til din lokale autoriserede serviceafdeling. Et ledningsdiagram og en liste over tekniske specifikationer (FAKTA), der indeholder en komponentliste, er vedlagt i en plastiklomme i skabets maskinrum. Skabets vedligeholdelsesperioder er defineret i servicekontrakten.

Bemærk Kun autoriserede installatører må udføre eftersyn og reparation af maskindele og elektrisk udstyr i skabet. Fordampere skal rengøres af autoriseret servicepersonale.



Brug kun skabsproducentens originale reservedele.

8.1. Udskiftning af lysstofrør

Efterse og servicér kondenspumpen mindst en gang hver 12. måned iht. pumpeproducentens anvisninger, som leveres sammen med skabet.

Pumpen er kun beregnet til at fjerne kondensvand. Hvis der opdages fremmedstoffer på eller i pumpen, skal stofferne fjernes og pumpen rengøres straks.

8.2. Udskiftning af lysstofrøret

1. Kobl lysarmaturet fra strømforsyningen.
2. Fjern lysarmaturets beskyttelsesdæksel.
3. Skru LED-lysrøret løs fra lysarmaturet.
4. Skru det nye LED-lysrør i, og sæt beskyttelsesdækslet på igen

9. Bortskaffelse af udstyr

Når skabet har udtjent sin levetid, skal det bortskaffes i overensstemmelse med lokale regler og retningslinjer. Opsøg ekspertråd ved bortskaffelse af miljøskadelige stoffer og ved brug af genbrugelige materialer.

Pas på

R290 er meget brandbart, dette gælder for skabe, der anvender R290-propan som kølemiddel.



EESTI

1. Enne kasutamist.....	2
1.1. Garantii	2
2. MD4 PI	2
2.1. Hoiatused.....	2
2.2. Piirangud	3
2.3. Pakend	4
2.4. Transpordikahjustused	4
2.5. Paigaldamine.....	4
2.6. Kasutuseelne puhastamine	5
3. Elektriühendused	6
4. Tööpõhimõte	6
4.1. Seadme käivitamine.....	7
4.2. Vitriini täitmine	7
4.3. Termostaadi seadistamine	7
4.4. Juhtseade	8
4.4.1. Alarmid.....	8
4.4.2. Muud teated.....	8
4.4.3. LED-sümbolid	9
4.5. Automaatne sulatamine	10
5. Puhastamine.....	10
5.1. Kondensaatori puhastamine.....	11
6. Elektrikatkestused	11
7. Rikkeotsing.....	11
8. Hooldus ja varuosad.....	12
8.1. Kondensaadipumba hooldamine	12
8.2. Valgusti luminifoortoru vahetamine.....	12
9. Seadme utiliseerimine	12

1. Enne kasutamist

Lugege see kasutusjuhend hoolikalt läbi. Kasutusjuhendis kirjeldatakse, kuidas seadet õigesti ja ohutult paigaldada, paigutada, kasutada ja hooldada.

Hoidke juhendit kindlas kohas, kus see on kättesaadav ka teistele kasutajatele.

Seade tuleb paigaldada ja kasutusele võtta kooskõlas tootja kasutusjuhendi, kehtivate eeskirjade ja normidega.

Kui külmriiulis või selle seadmestikus tekib rike või kui külmriiul ei tööta normaalselt, veenduge, et see ei sea ohtu inimesi ega vara. Vajaduse korral lülitage seade elektrivõrgust välja ja pöörduge lähima hooldusettevõtte poole. Kõik selle seadme kasutajad peavad teadma, kuidas seadet õigesti ja ohutult kasutada.

1.1. Garantii

Kõigil seadmetel on ühe (1) aasta pikkune vastupidavus- ja materjaligarantii, kui seadet kasutatakse normaaltingimustes (klass 3).

Ümbritseva keskkonna normaaltingimuste näidud ei tohi ületada järgmisi väärtusi:

- suhteline niiskus 60% RH;
- ruumi õhutemperatuur +25 °C;
- õhuvoolu kiirus külmriiuli ees < 0,2 m/s.

Märkus Garantii ei laiene klaasi purunemisele (juhuslik või mitte).



2. MD4 PI

MD4 PI on mõeldud piima- ja lihatoodete, poolfabrikaatide, salatite, valmis- ja pooltoodete, puu- ja juurvilja ning jookide väljapanekuks ning toodete säilitamiseks optimaalsetes tingimustes.

2.1. Hoiatused

ETTEVAATUST Külmaaine tüüp ja täitekogus on näidatud andmeplaadil. Külmaaine R290 (propan) on äärmiselt tuleohtlik. Olge külmaainet R290 sisaldavate seadmetega ümberkäimisel väga ettevaatlik.



ETTEVAATUST Ärge takistage seadmes ja vitriinis sisemist õhuringlust.



ETTEVAATUST Ärge kiirendage sulamist mehaaniliste vahenditega.



ETTEVAATUST Ärge kahjustage külmutusahelat.



ETTEVAATUST Tuleohu tõttu tohib seadmeid paigaldada ainult asjakohase väljaõppega tehnik.



ETTEVAATUST Vitriini sisse ei tohi paigaldada elektriseadmeid, välja arvatud juhul, kui tootja on selle eraldi heaks kiitnud.



ETTEVAATUST Ärge kasutage seadet ilma valgustite kaitsekattedeta / ilma käepidemete aluste reflektoriteta. Kui valgustite kaitsekatted on kahju saanud või puuduvad, tuleb need kohe välja vahetada või paigaldada, et vältida valgusti komponentidest elektrilöögi saamise ohtu. Kui kaitsekatted on paigaldatud, on seadme kasutamine täiesti ohutu.



2.2. Piirangud

Seadmeid on keelatud kasutada viisil, mida kasutusjuhendis ei ole kirjeldatud. Vitriinis on lubatud hoida vaid selliseid toiduaineid, mis on loetletud selles kasutusjuhendis või konkreetse seadme kasutusjuhendis.

Tootja ei vastuta juhtumite eest, mis on tingitud vitriini kasutusjuhendi nõuete või kasutusjuhendis esitatud hoiatuste või juhiste eiramisest.

Märkus Vitriini sisse või peale ronimine on keelatud. Vitriini mis tahes osal seismine on keelatud.







Märkus Sõrme- ja muude kehavigastuste vältimiseks olge klaaskaante ja -ustega varustatud vitriinide käsitlemisel ettevaatlik.



Märkus Vitriin on ette nähtud vaid siseruumides kasutamiseks.



- Märkus**  Külmaainet R290 (propaan) sisaldav seade tuleb paigaldada ruumi, mille minimaalne ruumala iga 8 grammi R290 kohta on 1 m³.
- Märkus**  Külmaaine lekke korral tuleb ruum kohe ventileerida ja lekkivas vitriinis olevad tooted tuleb kõrvaldada.
- Märkus**  Enne valgusallika väljavahetamist lahutage vitriin toitevõrgust. Luminifoortoru tohib välja vahetada ainult asjakohase väljaõppega tehnik.
- Märkus**  Tuleohtlike või ohtlike vedelike hoidmine vitriinis on rangelt keelatud.

2.3. Pakend

Võimaluse korral transportige vitriin paigalduskohta originaalpakendis. Pakkematerjalid on taastödeldavad.

- Märkus**  (Järgmine juhis kehtib vitriinide kohta, milles kasutatatakse külmutusagensit R290.) Kui arvate, et vitriini transportimise ajal on külmutusagensit lekkinud, ärge lülitage vitriini toidet sisse.

2.4. Transpordikahjustused

Pakkige seade lahti ja veenduge, et seadmel ei esine transpordikahjustusi. Kahjustuste ilmnmisel teavitage sellest kohe kindlustusettevõtet, seadme tarnijat või tootjat.

2.5. Paigaldamine

- Märkus**  Vitriini MD2 Euromax vajalik minimaalne põrandapind on 15 m² ja ruumi lae kõrgus vähemalt 3 m. Lisateavet külmaainet R290 sisaldavate seadmete kohta vt jaotisest Hoiatused ja piirangud.

1. Eemaldage õhuavalt teip ja laske õhuava horisontaalasendisse.

2. Paigutage vitriin soovitud kohta.

Külmriuli taha tuleb jätta vaba ruumi vähemalt 8 cm ja külmriuli kohale vähemalt 25 cm.

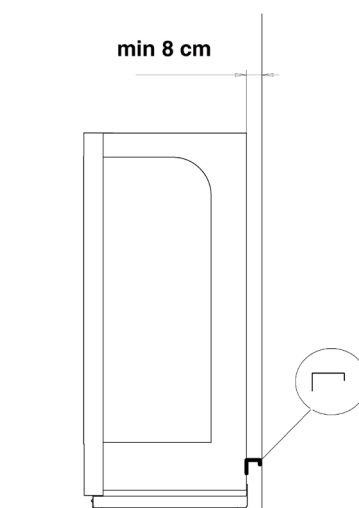

3. Seadke vitriin reguleeritavate tugijalgade abil vertikaalasendisse.

4. Veenduge, et õhuvool kondensaatorisse ei oleks takistatud.

Vitriini paigaldamisel pöörake tähelepanu järgmistele asjaoludele:

- vitriinialune pind peab olema sile ja tasane;
- et külmriuli peale poleks midagi asetatud;
- et seade ei jääks radiaatori, soojapuhuri ega kohtvalgusti vahetusse lähedusse
- vitriin ei tohi olla otsese päikesevalguse käes; vajadusel katke aknad rulooga.
- ruumi kliimaseadmed ei tohi olla suunatud vitriini poole.

Vitriini õige paigaldamine tagab optimaalse temperatuuri ja seadme parimad töomadused.

Rullikute/ratastega vitriinid võib ohutuse otstarbel kinnitada vitriinitaguse seina külge.



2.6. Kasutuseelne puhastamine

1. Enne vitriinkapi kasutamist puhastage selle välispinnad ja toiduainete säilitusruum lahja puhastusvedelikuga (pH 6–8).

Järgige puhastusvahendi kasutusjuhiseid.

Märkus



Veenduge, et kõik puhastusvahendid oleksid klassifitseeritud kui mittemürgised.

2. Kuivatage pinnad hoolikalt.

3. Elektriühendused

Märkus



Seadmele märgitud sümbol (välgunool kolmnurga sees) hoiatab, et kattepaneeli all on pingestatud osad ja juhtmed. Pingestatud seadmetega võivad töötada ainult elektriseadmetiku paigaldamist ja hooldamist käsitleva väljaõppe läbinud isikud.

Kaitse peab vastama seadmele kinnitatud andmesildi nõuetele. Elektritoide peab olema maandatud. Kaitsmete nominaalvõimsused eri tüüpi pistikutele on näidatud järgmises tabelis:

PISTIKU TÜÜP
16A Euro Schuko
13A BS 1363
16A CEE
32A CEE
2x16A Euro Schuko
2x13A BS 1363
3x16A CEE kolmefaasiline

Sama kaitsmega ei tohi ühendada teisi seadmeid. Seadme elektriühendused on näidatud elektrikiilbi külge kinnitatud kiletaskus oleval elektriskeemi joonisel. Pärast kasutamist pange elektriskeem alati taskusse tagasi.

ETTEVAATUST



Elektriühendusi võib luua ainult volitatud/kvalifitseeritud personal asjakohaste IEC standardite ja kohalike eeskirjade kohaselt. Nimetatud nõude eiramine võib põhjustada raske või eluohtliku vigastusega õnnetuse.

Märkus



Vaikimisi asub MD4 PI toitejuhe vitriini ülaosas.

4. Tööpõhimõte

Vitriini jahutab ventilaatoriga aurusti. Külm õhk suunatakse riilitele perforeeritud tagaseina ja ülanurgas asuva jahutuselemendi kaudu.

Vitriin on varustatud elektroonilise juhtseadmega. Kui rõhk tõuseb liiga kõrgele, näiteks kondensaatoris oleva mustuse tõttu, seiskab elektrooniline juhtseade seadme ja kuvab tõrketeate (HA2).

MD4 PI on olemas eraldi lüliti vitriini valgustusele. Valgustust saab lülitada nupust, mis asub juhtseadme ekraanipaneeli vasakus ülanurgas. Vt pilti peatükis *juhtseade*.

Lisateavet juhtsüsteemi kohta leiate vastavatest peatükkidest.

4.1. Seadme käivitamine

Märkus



Enne elektri ühendamist kontrollige, et kondensaadi äravoolutoru oleks juhitud põrandaäravoolu.

1. Ühendage pistik seinakontakti.
Kompressor ja ventilaatorid hakkavad tööle.
2. Laske seadmel töötada tühjalt umbes 90 minutit või kuni seade saavutab vajaliku temperatuuri.
Külmriiul on nüüd täitmiseks valmis.

4.2. Vitriini täitmine

- Olge toodete paigutamisel hoolikas.
- Ärge ületage täitmispiiri. Riiulite lubatud maksimaalne koormus on 100 kg/m.
- Ärge paigutage tooteid nii, et need ulatuvad üle riiuli esiserva või ummistavad õhuavad.

Riiulite ja vitriinkapi ülemise laepaneeli vahele tuleb jätta vähemalt 20 mm vaba ruumi. Tooteid ei tohi asetada sisse- ja väljapuhkerestide ette, samuti ei tohi tooted ulatuda üle riiulite esiservade. Vitriinkapi vale täitmine takistab õhuringlust ja tõstab vitriinkappi paigutatud toodete temperatuuri.

Vt *jooniseid 2 ja 3 juhendi siseküljel.*

- Ärge asetage tooteid vitriinkapi peale.

Märkus



Vitriin ei ole ette nähtud toodete jahutamiseks, vaid toodete temperatuuri säilitamiseks. Külmriiulisse ei tohi asetada kaupa, mille temperatuur ei vasta nõuetele.

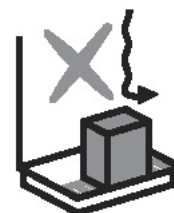
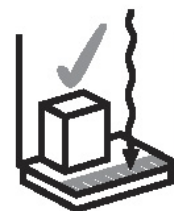

4.3. Termostaadi seadistamine

Seadme termostaat asub seadmeruumi elektrikilbis. Seadmeruumi kattepaneeli asendi saab vedru abil fikseerida. Termostaadi jaoks on õige temperatuur juba tehases eelseadistatud.

4.4. Juhtseade

Kasutatava juhtseadme tüüp sõltub vitriinist. Igal külmriiulil kõiki funktsioone ei ole.



4.4.1. Alarmid











Normaalolekus kuvatakse näidikul vitriini temperatuur.

TEADE	PÕHJUS	TAGAJÄRG	PUUDUTAB
P1	Juhtanduri rike.	Fikseeritud kompressori sisse- ja väljalülituse aeg	XR40CX / XR77CX
P2	Sulatuse anduri rike.	Fikseeritud sulatuse aeg	XR40CX / XR77CX
P3	Siseanduri rike.	Mõju puudub	XR40CX / XR77CX
P4	Kondensaatori anduri rike	Mõju puudub	XR40CX / XR77CX
HA	Maksimumtemperatuuri häire	Mõju puudub	XR40CX / XR77CX
LA	Miinumtemperatuuri häire	Mõju puudub	XR40CX / XR77CX
HA2	Kondensaatori kõrge temperatuur	Kompressori väljas	XR40CX / XR77CX
LA2	Kondensaatori madal temperatuur	Mõju puudub	XR40CX / XR77CX
dA	Uks lahti	Mõju puudub	XR40CX / XR77CX
EA	Välisalarm	Mõju puudub	XR40CX / XR77CX
CA	Tõsine välisalarm	Kõik väljundid väljas	XR40CX / XR77CX
CA	Rõhulüliti alarm	Kõik väljundid väljas	XR40CX / XR77CX

4.4.2. Muud teated

TEADE	PÕHJUS	TAGAJÄRG	PUUDUTAB
dEF	Käivitatud sulatus	Kompressori väljas	XR40CX / XR77CX
Pon	Klahvistik lukustusest vaba		XR40CX / XR77CX
PoF	Klahvistik lukustatud		XR40CX / XR77CX
noP	Valitud andur ei ole töös		XR40CX / XR77CX
noA	Alarmi pole salvestatud		XR40CX / XR77CX

4.4.3. LED-sümbolid

LED	REŽIIM	FUNKTSIOON	PUUDUTAB
	SEES	Kompressor käivitatud	XR40CX / XR77CX
	VILGUB	Lühikese töötsükli vastane viivitus sees	XR40CX / XR77CX
	SEES	Käivitatud sulatus	XR40CX / XR77CX
	VILGUB	Tilkumisaeg käivitatud	XR40CX / XR77CX
	SEES	Käib alarm	XR40CX / XR77CX
	SEES	Käib püsitsükkel	XR40CX / XR77CX
	SEES	Energiasääst sees	XR40CX / XR77CX
	SEES	Ventilaatorid käivad	XR77CX
	VILGUB	Ventilaatorite viivitus käimas	XR77CX
	SEES	Tuled sees	XR77CX
AUX	SEES	Lisarelee sees	XR77CX
°C/°F	SEES	Mõõteühik	XR40CX / XR77CX
°C/°F	VILGUB	Programmeerimisfaas	XR40CX / XR77CX

4.5. Automaatne sulatamine

Vitriin on varustatud automaatse sulatusseadmega. Vitriini juhtseade reguleerib töösükleid ja sulatusprotsessi. Sulatamine toimub kuus (6) korda päevas (elektersulatusena). Sõltuvalt vitriini tüübist suunatakse sulavesi automaatselt kuumaga soojendatavasse sulaveevanni või elektrisoojendusega sulaveevanni. Sulatamise ajal tõuseb seadme sisetemperatuur mõne kraadi võrra.

5. Puhastamine

Vähemalt kaks korda aastas tuleb seadet puhastada järgmisel viisil.

Märkus



Kui ventilaatorid töötavad, ei tohi külmriiulit puhastada. Ventilaatorite töö peatamiseks lülitage külmriiul elektrivõrgust välja.

ETTEVAATUST



Aurustid, kondensaatorid ja roostevabast terasest osad võivad olla teravate äärtega. Lõikehaavade vältimiseks kandke kaitsekindaid ja olge ettevaatlik.

1. Lülitage seade elektrivõrgust välja või keerake vastav lüliti puhastusasendisse.
2. Tühjendage külmriiul.
3. Oodake, kuni seade soojeneb ümbritseva õhu temperatuurini.
4. Eemaldage praht.

Aurustist jää eemaldamiseks ärge kasutage orasid ega teravaid tööriistu. Mähise vigastus võib põhjustada külmutusaine lekke.

5. Kui seadmes on sulavett, siis eemaldage see.
6. Puhastage seadme sisepindu pehmetoimelise puhastusvedelikuga (mittemürgine, pH 6–8) ja kuivatage pinnad hoolikalt puhta lapiga.
7. Pärast puhastamist lülitage seade sisse.

Vaadake jaotist *Seadme käivitamine*.

Kontrollige regulaarselt, et

- külmriiuli müratase oleks normaalne,
- aurusti oleks puhas ning
- sissetõmbe- ja väljapuhkerestide ees poleks takistusi ja et need poleks määrdunud.

Märkus



Puhastage seadmeruumis olev sulaveevann. Ebapiisav või liiga harv puhastamine võib lühendada sulaveevanni elektrisoojendi/gaasitorustiku eluiga. Puhastusvahendi jäägid tuleb seadmest kohe pärast puhastamist kõrvaldada.

Märkus



Külmutusaine lekke korral tuleb kõik vitriinis olevad tooted kõrvaldada ja seejärel vitriin puhastada.

5.1. Kondensaatori puhastamine

Kontrollige kord kuus (vajadusel tihemini), kas kondensaator on puhas.

Vajadusel toimige järgmiselt.

1. Puhastage kondensaatoriribid tolmuimejaga ja kontrollige, kas ribidevaheline ruum on puhas.
2. Tõmmake esiplaat ülaservast väljapoole ja keerake alla (vt joonist).

Kui juhtseade tuvastab kondensaatoris kõrge rõhu, kontrollige kondensaatorit ja vajadusel puhastage see. Kui seade ei tööta ka pärast nimetatud toimingut normaalselt, pöörduge teenindusse.

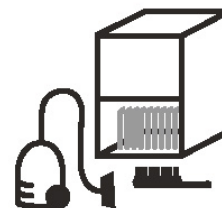

Märkus Kui seade pole elektrivõrku ühendatud, siis sulaveevanni küttekeha või pump ei tööta ja sulaveevann võib täituda sula- või pesuveega.

Märkus Kondensaator paikneb vitriini alaosas.

6. Elektrikatkestused

Pärast elektrikatkestust või elektritoitehäiret käivitub külmseade automaatselt.

Elektrikatkestuse ajal võib sulaveevann veega täituda ja vesi üle anuma ääre voolata.

Pärast elektrikatkestust kontrollige, kas seade töötab normaalselt. Vajaduse korral pöörduge lähimasse hooldusettevõttesse.

7. Rikkeotsing

Kui külmriiulis või selle seadmestikus tekib rike või kui külmriiul ei tööta normaalselt, veenduge, et see ei sea ohtu inimesi ega vara. Vajadusel lülitage seade elektrivõrgust välja ja pöörduge lähima hooldusettevõtte poole.

Enne hooldusmehaaniku kutsumist kontrollige:

- ega pistik ole võrgupistikupesast välja tulnud ja kas elektertoide on olemas;
- kas seadme kaitse on töökorras;
- kas seade on õigesti paigaldatud;
- ega kondensaator ole blokeeritud ega ummistunud;
- kas tooted on seadmesse õigesti paigutatud;
- ega õhuringlus seadmes ole takistatud;
- ega käimas ole sulatus (vaadake termomeetrit).

Kui seadme rikke põhjust ei õnnestu välja selgitada, lülitage seade elektrivõrgust välja ja pöörduge hooldusettevõtte poole.

Kontrollige regulaarselt, kas seadme tööheli on normaalne, kondensaator ja aurusti puhtad ning õhu sisse- ja väljapuhkerestid takistustest vabad.

8. Hooldus ja varuosad

Seadme tehnilised andmed on märgitud seadme andmesildile, vt *kasutusjuhendi sisekaant*. Teatage volitatud hooldusettevõttele seadme tüüp, nimetus, seerianumber ja andmesildile märgitud kontrolltähised. Seadme elektriskeem ja komponentide loetelu sisaldav tehniline spetsifikatsioon (FAKTA) asuvad seadmeruumis plasttaskus. Seadme hooldusvälbad on määratud hoolduslepingus.

Märkus

Külmriiulit ja selle seadmestikku võivad hooldada ja remontida vaid vastava väljaõppega mehaanikud. Aurustit tohib puhastada vaid vastava väljaõppega hooldusmehaanik.

Kasutage ainult külmriiuli tootja originaalvaruosi.

8.1. Kondensaadipumba hooldamine

Kondensaadipumpa tuleb kontrollida ja hooldada vähemalt kord iga 12 kuu tagant vastavalt vitriiniga kaasas olevatele pumba tootja juhistelev.

Pump on ette nähtud ainult kondensvee eemaldamiseks. Kui pumba peal või sees tuvastatakse võõraineid, tuleb need kohe eemaldada ja pump puhastada.

8.2. LED-toru vahetamine

1. Lahutage valgusti elektrivõrgust.
2. Eemaldage valgusti kaitsekate.
3. Kruvige LED-toru valgusti küljest lahti.
4. Kruvige uus LED-toru valgusti külge ja asetage kaitsekate tagasi oma kohale.

9. Seadme utiliseerimine

Seadme kasutusaja lõppemisel tuleb seade utiliseerida vastavalt kohalikele eeskirjadele ja nõuetele. Keskkonnale kahjulike või käitlusse antavate materjalide utiliseerimisel kasutage spetsialistide abi.

ETTEVAATUST

R290 on väga tuleohtlik. See kehtib vitriinide kohta, milles külmutusagensina kasutatakse propaani R290.

LIETUVIŲ

1. Prieš pradant	2
1.1. Garantija	2
2. MD4 PI	2
2.1. Įspėjimai	2
2.2. Apribojimai	3
2.3. Pakuotė	4
2.4. Pažeidimai gabenant	4
2.5. Įrengimas	4
2.6. Valymas prieš naudojant	5
3. Elektros jungtys	6
4. Darbas	6
4.1. Įjungimas	7
4.2. Vitrinos pildymas	7
4.3. Darbinio termostato nustatymas	7
4.4. Valdymo įtaisas	7
4.4.1. Įspėjimo signalai	8
4.4.2. Kiti pranešimai	8
4.4.3. Šviesos diodų simboliai	9
4.5. Automatinis atitirpinimas	10
5. Valymas	10
5.1. Kondensatoriaus valymas	11
6. Elektros tiekimo sutrikimai	11
7. Trikčių šalinimas	11
8. Priežiūra ir atsarginės dalys	12
8.1. Kondensato siurblio Priežiūra	12
8.2. Liuminescencinės lempos keitimas	12
9. Įrangos išmetimas	12

1. Prieš pradedant

Įdėmiai perskaitykite šias instrukcijas. Jose paaiškinta, kaip tinkamai ir saugiai įrengti, pastatyti, naudoti ir prižiūrėti vitriną.

Laikykite šias instrukcijas saugioje ir kitiems naudotojams pasiekiamoje vietoje.

Vitrina turi būti įrengta ir įjungta laikantis gamintojo nurodymų bei vietoje galiojančių taisyklių ir teisės aktų reikalavimų.

Įvykus vitrinos arba vitrinos įrangos gedimui arba jei vitrina neveikia taip, kaip įprasta, įsitikinkite, kad tai nekelia pavojaus žmonėms arba turtui. Jei būtina, atjunkite vitriną ir kreipkitės į artimiausią techninės priežiūros tarnybą. Visi vitrinos naudotojai turi žinoti, kaip tinkamai ir saugiai naudoti vitriną.

1.1. Garantija

Kiekvienai vitrinai suteikiama vienerių (1) metų garantija, taikoma eksploataavimo laikui ir medžiagoms, naudojant įprastomis aplinkos sąlygomis (3 klasė).

Rodiklių ribos įprastomis aplinkos sąlygomis:

- Santykinė oro drėgmė 60 % RH
- Aplinkos temperatūra +25 °C
- Priešpriešinis oro srautas – < 0,2 m/s.

PASTABA Garantija netaikoma netyčia ar dėl kitų priežasčių dužusiam stiklui.



2. MD4 PI

„MD4 PI“ yra pieno, mėsos produktams, apdorotam maistui, salotoms, paruoštam vartoti maistui, vaisiams, daržovėms ir gėrimams skirtos vitrinos, kuriose palaikoma šiems produktams reikalinga temperatūra.

2.1. Įspėjimai

ĮSPĖJIMAS Šaltnešis ir įkrova nurodyta vardinių parametrų lentelėje. Šaltnešis R290 (propanas) yra labai degus. Su įranga, kurioje yra R290, elkitės itin atsargiai.



ĮSPĖJIMAS Neblokuokite oro srauto mašiniame bloke ir vitrinoje.



ĮSPĖJIMAS Nebandykite pašalinti ledo mechaninėmis priemonėmis.



ĮSPĖJIMAS Nepažeiskite šaldymo grandinės.



ĮSPĖJIMAS Dėl kylančio gaisro pavojaus įrengti sistemą gali tik kvalifikuoti darbuotojai.



ĮSPĖJIMAS Draudžiama vitrinos viduje naudoti bet kokius elektros prietaisus, nebent jų naudojimą patvirtino gamintojas.



ĮSPĖJIMAS Nenaudokite gaminio be apsauginių lempų gaubtų / veidrodžių po turėklais. Jei lempų gaubtai yra pažeisti arba jų nėra, juos reikia nedelsiant pakeisti ir įrengti, kad būtų išvengta apšvietimo įrangos keliamo elektros smūgio pavojaus. Naudoti gaminį su įrengtais lempų gaubtais visiškai saugu.



2.2. Apribojimai

Draudžiama šią vitriną naudoti kitaip, nei nurodyta šiose instrukcijose. Vitrinoje gali būti laikomi tik šiose instrukcijose arba vitrinos lankstinuke nurodyti produktai.

Gamintojas neprisiima atsakomybės už visus incidentus, kurie gali įvykti vitriną naudojant priešingai, nei nurodyta šiose instrukcijose, arba nepaisant šiose instrukcijose pateiktų įspėjimų ar jomis nesivadovaujant.

PASTABA Draudžiama įlįsti į vitrinos vidų arba lipti ant viršaus. Draudžiama stotis ant bet kurios vitrinos dalies.



PASTABA Būkite atsargūs dirbdami su vitrinomis, kuriose sumontuoti stikliniai dangčiai arba durys, kad išvengtumėte pirštų ar kitų kūno dalių sužeidimų.



PASTABA Vitrina skirta naudoti tik patalpų viduje.



PASTABA Įranga, kurioje yra šaltnešio R290 (propano), turi būti sumontuota patalpoje, kurios mažiausias tūris yra 1 m³ / 8 gramams R290.



PASTABA Nutekėjus šaltnešiui, patalpos turi būti nedelsiant vėdinamos, o iš nesandarios spintos turi būti pašalinti produktai.



PASTABA Prieš keisdami šviesos šaltinį, atjunkite vitrinės maitinimą. Liuminescencinę lempą gali keisti tik kvalifikuoti darbuotojai.



PASTABA Griežtai draudžiama vitrinoje laikyti degius arba pavojingus skysčius.



2.3. Pakuotė

Kai įmanoma, vitriną į numatytą paskirties vietą gabenkite ar perkelkite originalioje gamyklinėje pakuotėje. Pakuotės medžiagos yra perdirbamos.

PASTABA (Tai taikoma vitrinoms, kuriose aušinant naudojamas R290): nejunkite vitrinės maitinimo, jei manote, kad gabenant galėjo įvykti aušinimo medžiagos nuotėkis.



2.4. Pažeidimai gabenant

Išpakuokite vitriną ir patikrinkite, ar gabenant nepadaryta pažeidimų. Apie pažeidimus nedelsdami praneškite draudimo bendrovei arba vitrinės tiekėjui ar gamintojui.

2.5. Įrengimas

PASTABA Minimalus vienai „MD2 Euromax“ vitrinai reikalingas grindų plotas yra 15 m² patalpoje, kurios lubų aukštis yra mažiausiai 3 m. Daugiau informacijos apie įrangą, kurioje naudojamas R290, rasite skyriuose Įspėjimai ir Apribojimai.



1. Atskirkite juostą nuo oro tarpo sandariklio ir leiskite jai nukristi, kad ji būtų horizontali.

2. Pastatykite vitriną į vietą.

Palikite mažiausiai 8 cm neblokuojamą oro tarpą už vitrinės ir mažiausiai 25 cm virš vitrinės.

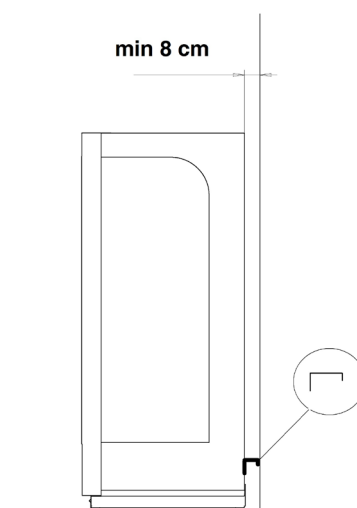

3. Naudodami reguliuojamas kojeles, sureguliuokite, kad vitrina būtų statmena stovui.

4. Įsitinkite, kad oro srautas į kondensatoriaus bloką neblokuojamas.

Įrengdami vitriną įsitinkite, kad:

- sritis, kurioje bus statoma vitrina, yra lygi ir horizontali;
- ant vitrinės viršaus nėra objektų;
- vitrina nebus statoma prie pat šilumos šaltinių, pvz., radiatorių, oro šildytuvų arba taškinių šviesos šaltinių;
- vitrina nebus apšviesta tiesioginės saulės šviesos. Jei reikia, gretimais langais uždenkite užuolaidomis;
- patalpų oro kondicionavimo įranga nepučia oro į vitriną.

Esant tinkamai vitrinės padėčiai, užtikrinama optimali temperatūra ir veikimas.

Siekiant užtikrinti saugumą, vitrinas su ratukais galima pritvirtinti prie už jų esančios sienos.



2.6. Valymas prieš naudojant

1. Prieš naudodami vitriną, nuvalykite vitrinės paviršius ir maisto produktams skirtą laikymo skyrių naudodami skystą nestipraus poveikio ploviklį (pH 6–8).

Laikykites kartu su plovikliu pateiktų nurodymų.

PASTABA Įsitinkite, kad visi valymo skysčiai nepriskiriami prie nuodingų.



2. Kruopščiai nusauskite paviršius.

3. Elektros jungtys

PASTABA



Ant vitrinos esantis simbolis (žaibas trikampyje) nurodo, kad po dangčiu yra dalių ir laidų, kuriais teka elektros srovė. Elektros įrangą, kuria teka elektros srovė, įrengti ir prižiūrėti gali tik kvalifikuoti darbuotojai.

Patikrinkite, ar saugiklio įtampa ir srovė atitinka nurodytą ant vitrinos esančioje informacinėje lentelėje. Maitinimo lizdas turi būti įžemintas. Skirtingų tipų kištukų charakteristikos pateiktos toliau esančioje lentelėje.

KIŠTUKO TIPAS
16A Euro Schuko
13A BS 1363
16A CEE
32A CEE
2x16A Euro Schuko
2x13A BS 1363
3x16A CEE 3-Phase

Prie to paties saugiklio negalima jungti jokių kitų prietaisų. Vitrinos elektrinės jungtys pavaizduotos schemoje, esančioje prie elektrinių gnybtų dėžutės pritvirtintame plastikiniame dėkle. Atlikę darbus, visada pakeiskite jungimo schemą.

ĮSPĖJIMAS



Visus elektrinius sujungimus turi atlikti įgalioti ir kvalifikuoti darbuotojai pagal IEC ir vietinių taisyklių reikalavimus. Jų nesilaikant, gali būti sutrikdyta sveikata arba padaryta mirtinų sužeidimų.

PASTABA



Paprastai „MD4 PI“ maitinimo kabelis yra vitrinos viršuje.

4. Darbas

Aušinimą užtikrina ventiliatorinio garintuvo sistema. Šaltas oras pučiamas į lentynas pro akytą galinę sienelę ir pro aušinimo elementą viršutiniame kampe.

Vitrinoje įrengtas elektroninis valdiklis. Pernelyg pakilus slėgiui, pvz., dėl kondensatoriuje esančio purvo, valdiklis sustabdo įrenginio veikimą ir rodomas klaidos pranešimas (HA2).

„MD4 PI“ nėra atskiro jungiklio vitrinai apšviesti. Apšvietimas valdomas valdiklio ekrano viršutiniame kairiajame kampe esančiu mygtuku. Žr. paveikslėlių skyriuje *Valdymo įtaisas*.

Daugiau informacijos apie valdymo sistemą rasite atitinkamuose skyriuose.

4.1. Įjungimas

PASTABA Prieš prijungdami prie elektros tinklo, įsitikinkite, kad kondensato drenažo linija nuvesta į grindų drenažą.



1. Įjunkite kištuką į maitinimo lizdą.
Kompresorius ir ventiliatorius pradeda veikti.
2. Palaukite 90 minučių arba tol, kol bus pasiekta pageidaujama temperatūra.
Galite pripildyti vitriną.

4.2. Vitrinos pildymas

- Atidžiai dėkite produktus.
- Neviršykite leidžiamos apkrovos. Didžiausia leidžiama lentynų apkrova yra 100 kg metrui.
- Nedėkite produktų taip, kad jie būtų išsikišę už lentynos priekinio krašto arba užstotų įleidimo groteles.

Tarp lentynų ir viršutinės vitrinos plokštės būtina palikti mažiausiai 20 mm laisvos erdvės. Produktų negalima dėti prieš įleidimo ir išleidimo groteles, be to, jie neturi būti išsikišę virš priekinių lentynų kraštų. Netinkamai prikrovus vitriną, bus užblokuotas oro srautas ir pakils vitrinoje esančių produktų temperatūra.

Žr. 2 ir 3 pav. vidiniame viršelyje.

- Nedėkite produktų ant vitrinos viršaus.

PASTABA Vitrina neskirta produktams atvėsinti. Ji padeda išlaikyti tokią produktų temperatūrą, kokia buvo įdedant juos į vitriną. Į vitriną negali būti dedami vėsesni arba šiltesni, nei nurodyta, maisto produktai.

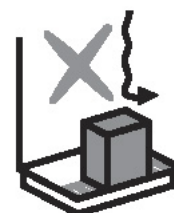
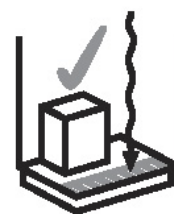

4.3. Darbinio termostato nustatymas

Vitrinos darbinis termostatas yra mašininės įrangos skyriuje esančioje gnybtų dėžutėje. Mašininės įrangos skyriaus dangtelis fiksuojamas spyruokle. Tinkama termostato temperatūra buvo iš anksto nustatyta gamykloje.

4.4. Valdymo įtaisas

Valdymo įtaiso tipas priklauso nuo vitrinos. Kiekvienoje vitrinoje nėra visų galimų funkcijų.



4.4.1. Įspėjimo signalai











Esant įprastai būsenai, ekrane rodoma vitrinės temperatūra.

PRANEŠIMAS	PRIEŽASTIS	POVEIKIS	KAM TAIKOMA
P1	Valdymo zondo gedimas	Fiksuotas kompresoriaus įjungimo / išjungimo laikas	XR40CX / XR77CX
P2	Atitirpinimo zondo klaida	Fiksuotas atitirpinimo laikas	XR40CX / XR77CX
P3	Vidinio zondo klaida	Jokio poveikio	XR40CX / XR77CX
P4	Kondensatoriaus zondo klaida	Jokio poveikio	XR40CX / XR77CX
HA	Didžiausios temperatūros pavojaus signalas	Jokio poveikio	XR40CX / XR77CX
LA	Mažiausios temperatūros pavojaus signalas	Jokio poveikio	XR40CX / XR77CX
HA2	Aukšta kondensatoriaus temperatūra	Išjungiami kompresoriai	XR40CX / XR77CX
LA2	Žema kondensatoriaus temperatūra	Jokio poveikio	XR40CX / XR77CX
dA	Atidarytos durys	Jokio poveikio	XR40CX / XR77CX
EA	Išorinis pavojaus signalas	Jokio poveikio	XR40CX / XR77CX
CA	Reikšmingas išorinis pavojaus signalas	Išjungiamos visos išvestys	XR40CX / XR77CX
CA	Slėginio jungiklio pavojaus signalas	Išjungiamos visos išvestys	XR40CX / XR77CX

4.4.2. Kiti pranešimai

PRANEŠIMAS	PRIEŽASTIS	POVEIKIS	KAM TAIKOMA
dEF	Atitirpinimas suaktyvintas	Išjungiami kompresoriai	XR40CX / XR77CX
Pon	Atblokuota klaviatūra		XR40CX / XR77CX
PoF	Užblokuota klaviatūra		XR40CX / XR77CX
noP	Pasirinktas zondas neaktyvus		XR40CX / XR77CX
noA	Nėra pavojaus signalų		XR40CX / XR77CX

4.4.3. Šviesos diodų simboliai

Šviesos diodas	REŽIMAS	FUNKCIJA	KAM TAIKOMA
	Ijungta	Suaktyvintas kompresorius	XR40CX / XR77CX
	Mirksi	Suaktyvinta ciklo pristabdymo funkcija	XR40CX / XR77CX
	Ijungta	Atitirpinimas suaktyvintas	XR40CX / XR77CX
	Mirksi	Renkami lašai	XR40CX / XR77CX
	Ijungta	Gaunamas pavojaus signalas	XR40CX / XR77CX
	Ijungta	Vyksta nepertraukiamas ciklas	XR40CX / XR77CX
	Ijungta	Suaktyvintas energijos taupymas	XR40CX / XR77CX
	Ijungta	Suaktyvinti ventiliatoriai	XR77CX
	Mirksi	Ventiliatoriai pristabdyti	XR77CX
	Ijungta	Ijungtas apšvietimas	XR77CX
AUX	Ijungta	Pagalbinė relė įjungta	XR77CX
°C/°F	Ijungta	Matavimo vienetas	XR40CX / XR77CX
°C/°F	Mirksi	Programavimo fazė	XR40CX / XR77CX

4.5. Automatinis atitirpinimas

Vitrinoje įrengta automatinio atitirpinimo įranga. Vitrinos valdymo įtaisas kontroliuoja veikimo laikotarpius ir atitirpinimo procesą. Atitirpinimas atliekamas šešis (6) kartus per dieną (elektrinis atitirpinimas). Atsižvelgiant į vitrinos modelį, atitirpinant susidarantis nuotėkų vanduo automatiškai patenka į garinimo dėklą arba elektriniu būdu kaitinamą garinimo talpyklą. Atitirpinant temperatūra vitrinoje pakyla keliais laipsniais.

5. Valymas

Toliau aprašytą valymo procedūrą būtina atlikti bent du kartus per metus.

PASTABA



Vitrinos negalima valyti, kai veikia ventiliatoriai. Norėdami išjungti ventiliatorius, atjunkite vitriną nuo elektros tinklo.

ĮSPĖJIMAS



Garintuvai, kondensatoriai ir iš nerūdijančiojo plieno pagamintos dalys gali būti aštriais kraštais. Mūvėkite apsaugines pirštines ir dirbkite atsargiai, kad neįsijautumėte.

1. Atjunkite vitriną nuo elektros tinklo arba perjunkite atskirą jungiklį į valymo padėtį.
2. Ištuštinkite vitriną.
3. Palaukite, kol vitrina pasieks aplinkos temperatūrą.
4. Pašalinkite likučius.

Nebandykite pašalinti ledo iš garintuvo grandikliais ar kitais aštriais įrankiais. Pažeidus spiralę, galimas aušinimo skysčio nuotėkis.

5. Patikrinkite, ar nėra nuotėkų vandens, ir, jei yra, jį pašalinkite.
6. Naudodami nestipraus poveikio ploviklį (nenuodingą, pH 6–8) nuvalykite vidinius vitrinos paviršius ir juos kruopščiai nusauskite švariu rankšluosčiu.
7. Baigę valyti įjunkite vitriną.

Žr. skyrių *Įjungimas*.

Be to, reguliariai patikrinkite, ar

- darbo metu skleidžiamas vitrinos triukšmas yra normalus;
- garintuvas yra švarus;
- įleidimo ir išleidimo grotelės nėra užsikimšusios ar purvinos.

PASTABA



Išvalykite mašininės įrangos skyriuje esančią nuotėkų talpyklą. Netinkamai arba nepakankamai dažnai valant, gali sutrumpėti elektrinio šildytuvo / karštų dujų nuotėkų vamzdžių eksploatavimo laikas. Iš karto išvalykite dėkle esančius ploviklio likučius.

PASTABA



Įvykus aušinimo skysčio nuotėkiui, visus vitrinoje esančius produktus būtina išmesti, o tada reikia išvalyti vitriną.

5.1. Kondensatoriaus valymas

Kartą per mėnesį arba, jei reikia, dažniau patikrinkite, ar kondensatorius yra švarus.

Jei reikia, atlikite toliau nurodytus veiksmus.

1. Išsiurbkite kondensatoriaus plokšteles ir patikrinkite, ar tarpai tarp plokštelių yra laisvi.
2. Patraukite plokštelės viršutinį kraštą į išorę ir pastumkite plokštelę žemyn, kaip nurodyta pridėtame paveikslėlyje.

Jei valdiklis vis dar nurodo aukštą slėgį kondensatoriuje, patikrinkite kondensatorių ir, jei reikia, jį išvalykite. Jei atlikus šiuos veiksmus vitrina vis dar neveikia tinkamai, kreipkitės į priežiūros darbus atliekančią organizaciją.

PASTABA Atjungus vitrinės elektros tiekimą, talpyklos šildytuvas arba siurblys neveiks, todėl talpykloje gali netilpti nuotėkos arba valymo skystis.

PASTABA Kondensavimo blokas įrengtas vitrinės apačioje.



6. Elektros tiekimo sutrikimai

Nutrūkus maitinimui arba įvykus elektros tiekimo sutrikimams, vitrina įjungžiama automatiškai. Nutrūkus maitinimui, nuotėkų talpykla gali būti perpildyta. Atsiradus elektros tiekimo sutrikimų, įsitikinkite, kad vitrina veikia tinkamai. Jei reikia, kreipkitės į artimiausią priežiūros darbus atliekančią organizaciją.

7. Trikčių šalinimas

Įvykus vitrinės arba vitrinės įrangos gedimui arba jei vitrina neveikia taip, kaip įprasta, įsitikinkite, kad tai nekelia pavojaus žmonėms arba turtui. Jei reikia, atjunkite vitriną ir kreipkitės į artimiausią priežiūros darbus atliekančią organizaciją.

Prieš kreipdamiesi į priežiūros darbus atliekantį atstovą, patikrinkite, ar

- kištukas neišlindo iš maitinimo lizdo, o elektros tiekimasis veikia;
- veikia vitrinės saugiklis;
- vitrina tinkamai pastatyta;
- kondensatorius nėra užblokuotas ar purvinas;
- produktai yra tinkamai sudėti į vitriną;
- oro srautas vitrinoje neužblokuotas;
- nevykdomas atitirpinimas, žr. termometrą.

Jei veikimo sutrikimo priežasties nepavyko nustatyti, atjunkite vitrinės elektros tiekimą ir kreipkitės į priežiūros darbus atliekančią organizaciją.

Reguliariai tikrinkite, ar vitrinos veikimo garsas yra normalus, ar kondensatorius ir garintuvas yra švarūs, ar oro srautas pro įleidimo ir išleidimo groteles nėra blokuojamas nuosėdų, pakotės atliekų ar panašių medžiagų. Žr. 4.4.1. skyrių. *Ekrane rodomi pranešimai*

8. Priežiūra ir atsarginės dalys

Vitrinos techniniai duomenys nurodyti informacinėje lentelėje, žr. *vidinį viršelį*. Informuokite įgaliotąją priežiūros darbus atliekančią organizaciją apie vitrinos tipą, pavadinimą, serijos numerį ir ant informacinės lentelės esančias kontrolines žymes. Sujungimo schemą ir techninius duomenis (FAKTA), įskaitant dalių sąrašą, galite rasti vitrinos mašininės įrangos skyriuje esančiame plastikiniame dėkle. Vitrinos priežiūros darbų grafikas pateiktas priežiūros darbų sutartyje.

PASTABA



Vitrinos mašininio bloko ir elektros įrangos priežiūros ir remonto darbus gali atlikti tik įgaliotieji darbuotojai. Garintuvą gali valyti įgaliotieji priežiūros darbus atliekantys darbuotojai.

Naudokite tik originalias spintos gamintojo tiekiamas atsargines dalis.

8.1. Kondensato siurblio Priežiūra

Patikrinkite ir atlikite kondensato siurblio priežiūros darbus bent kartą per 12 mėnesių pagal siurblio gamintojo instrukcijas, kurios pridedamos prie vitrinos.

Siurblys skirtas tik kondensato vandens pašalinimui. Jei ant siurblio arba siurblyje aptinkama pašalinių medžiagų, pašalinkite medžiagą ir nedelsdami išvalykite siurblį.

8.2. LED lempos keitimas

1. Atjunkite apšvietimo įrangos elektros tiekimą.
2. Nuimkite apšvietimo įrangos apsauginį gaubtą.
3. Išsukite LED lempą iš apšvietimo tvirtinimo įrangos.
4. Įsukite naują LED lempą ir pakeiskite apsauginį gaubtą.

9. Įrangos išmetimas

Pasibaigus eksploatavimo laikui, vitriną būtina išmesti laikantis vietoje galiojančių teisės aktų ir taisyklių reikalavimų. Išmesdami aplinkai žalingas medžiagas ir tvarkydami perdirbamas medžiagas, konsultuokitės su specialistais.

ĮSPĖJIMAS



R290 yra ypač degi medžiaga, todėl šis įspėjimas taikomas vitrinoms, kuriose kaip aušinimo medžiaga naudojamas R290 propanas.

LATVIEŠU

1. Pirms lietošanas sākšanas	2
1.1. Garantija	2
2. MD4 PI	2
2.1. Brīdinājumi	2
2.2. Ierobežojumi	3
2.3. Iepakojums	4
2.4. Transportēšanas bojājumi	4
2.5. Uzstādīšana	4
2.6. Tīrīšana pirms izmantošanas	5
3. Elektrosavienojumi	6
4. Darbība	6
4.1. Ieslēgšana	7
4.2. Vitrīnas papildīšana	7
4.3. Termostata iestatīšana	7
4.4. Vadības ierīce	7
4.4.1. Trauksmes	8
4.4.2. Citi ziņojumi	8
4.4.3. LED simboli	9
4.5. Automātiskā atkausēšana	10
5. Tīrīšana	10
5.1. Kondensatora tīrīšana	11
6. Elektrosadales pārtraukumi	11
7. Problēmu risināšana	11
8. Tehniskā apkope un rezerves daļas	12
8.1. Kondensāta sūkņa apkope	12
8.2. Dienasgaismas lampas nomaiņa	12
9. Iekārtas utilizēšana	12

1. Pirms lietošanas sākšanas

Uzmanīgi izlasiet šos norādījumus. Tajos izskaidrots, kā pareizi un droši uzstādīt, izvietot un lietot vitrīnu un veikt tās tehnisko apkopi.

Glabājiet šos norādījumus drošā un pārējiem lietotājiem pieejamā vietā.

Vitrīna jāuzstāda un jāieslēdz, ievērojot ražotāja norādījumus un atbilstoši vietējiem norādījumiem un noteikumiem.

Ja vitrīna vai vitrīnas aprīkojums ir bojāts vai vitrīna nedarbojas pareizi, pārliecinieties, vai tādējādi netiek radīti draudi cilvēkiem un tīpašumam. Ja nepieciešams, atvienojiet vitrīnu un sazinieties ar tuvāko tehniskās apkopes organizāciju. Visiem vitrīnas lietotājiem jāzina, kā pareizi un droši lietot vitrīnu.

1.1. Garantija

Katrai vitrīnai un tajā izmantotajiem materiāliem ir viena (1) gada garantija, ja tā darbojas normālos apkārtējos apstākļos (3. klase).

Normālos apkārtējos apstākļos nedrīkst būt pārsniegti šādi ierobežojumi:

- relatīvais mitrums 60 % RH;
- apkārtējā temperatūra +25 °C;
- frontālā gaisa plūsma < 0,2 m/s.

Piezīme Garantija neattiecas uz netīši vai kā citādi saplēstu stiklu.



2. MD4 PI

MD4 PI ir vitrīna piena un gaļas produktu, apstrādātu produktu, salātu, kulinārijas izstrādājumu, lietošanai gatavu produktu, augļu, dārzeņu un dzērienu uzglabāšanai, kas uztur šiem produktiem nepieciešamo temperatūru.

2.1. Brīdinājumi

UZMANĪBU Dzesētājviela un daudzums ir norādīts uz datu plāksnītes. Dzesētājviela R290 (propāns) ir ārkārtīgi ugunsnedroša. Izmantojiet aprīkojumu, kas satur R290, ar tīpašu piesardzību..



UZMANĪBU Neaizsprostojiet gaisa plūsmu aparatūrā un vitrīnā.



UZMANĪBU Nepaātriniet atkausēšanu, izmantojot mehāniskus līdzekļus.



UZMANĪBU Neizjauciet sasaldēšanas ciklu.



UZMANĪBU Ugunsbīstamības dēļ sistēmu drīkst uzstādīt tikai kvalificēts tehniķis.



UZMANĪBU Vitrīnā nedrīkst ievietot nekādas elektroierīces, ja vien ražotājs to nav īpaši atļāvis.



UZMANĪBU Nelietojiet produktu bez apgaismojuma aizsargvākiem/reflektoriem zem margām. Ja apgaismojuma aizsargvāki ir bojāti vai to nav, tie ir nekavējoties jānomaina vai jāuzstāda, lai novērstu elektrošoka gūšanas iespēju no apgaismojuma komponentiem. Produkta lietošana, kad ir uzstādīti apgaismojuma aizsargvāki, ir droša.



2.2. Ierobežojumi

Vitrīnas izmantošana veidā, kas nav aprakstīts šajos norādījumos, ir aizliegta. Vitrīnā drīkst glabāt tikai tos produktus, kas norādīti šajos norādījumos vai vitrīnas brošūrā.

Ražotājs neuzņemas nekādu atbildību par negadījumiem, ko izraisījusi vitrīnas ekspluatācija, kas ir pretrunā ar šiem norādījumiem, vai kas radušies, neievērojot šeit minētos brīdinājumus vai norādījumus.

Piezīme Aizliegts iekāpt vitrīnā vai kāpt uz tās. Aizliegts stāvēt uz jebkuras vitrīnas daļas.







Piezīme Vitrīnas ar stikla vākiem un durvīm lietojiet uzmanīgi, lai nesavainotu pirkstus un nepieļautu citu traumu gūšanu.



Piezīme Vitrīna paredzēta tikai izmantošanai iekštelpās.



- Piezīme**  Aprīkojums, kas satur dzesētājvielu R290 (propānu), ir jāuzstāda telpā, kuras tilpums ir vismaz 1 m³ uz katriem 8 gramam R290.
- Piezīme**  Dzesētājvielas noplūdes gadījumā telpas ir nekavējoties jāvēdina, kā arī produkti attiecīgajā dzesēšanas kamerā ir jālikvidē.
- Piezīme**  Pirms gaismas avota nomaiņas atvienojiet vitrīnu no strāvas padeves. Dienasgaismas spuldzi drīkst nomainīt tikai kvalificēts tehniķis.
- Piezīme**  Viegli uzliesmojošu vai bīstamu šķidrumu glabāšana vitrīnā ir stingri aizliegta.

2.3. Iepakojums

Ja iespējams, transportējiet vai pārvietojiet vitrīnu uz uzstādīšanas vietu tās oriģinālajā rūpnīcas iepakojumā. Iepakojuma materiālus var pārstrādāt.

- Piezīme**  (Attiecas uz vitrīnām, kurās kā aukstumnesējs izmantots R290.) Nepieslēdziet vitrīnai strāvas padevi, ja ir aizdomas, ka transportēšanas laikā radusies aukstumnesēja noplūde.

2.4. Transportēšanas bojājumi

Izsaiņojiet vitrīnu un pārbaudiet, vai transportēšanas laikā nav radušies bojājumi. Par bojājumiem nekavējoties ziņojiet savai apdrošināšanas sabiedrībai vai iekārtas piegādātājam vai ražotājam.

2.5. Uzstādīšana

- Piezīme**  Minimālā telpas platība, kas nepieciešama vienai MD2 Euromax dzesēšanas kamerai, ir 15 m² telpā, kuras griestu augstums ir vismaz 3 m. Skatiet sadaļas Brīdinājumi un Ierobežojumi, lai iegūtu papildinformāciju par aprīkojumu, kas satur R290.

1. Noņemiet lenti no distancera un ļaujiet tai nokrist horizontālā stāvoklī.

2. Novietojiet vitrīnu vajadzīgajā vietā.

Atstājiet vismaz 8 cm brīvu gaisa spraugu aiz vitrīnas un vismaz 25 cm virs vitrīnas.

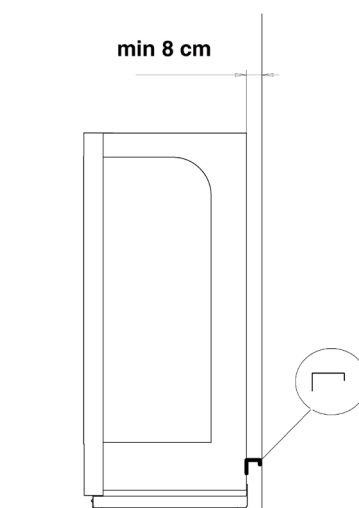

3. Noregulējiet vitrīnas kājiņu augstumu tā, lai vitrīna stāvētu perpendikulāri.

4. Pārliecinieties, vai netiek aizšķērsota gaisa plūsma uz kondensatoru.

Uzstādot vitrīnu, ir jāievēro šādi nosacījumi:

- Virsma, uz kuras tiek novietota vitrīna, ir līdzena un horizontāla.
- Uz vitrīnas nav novietoti nekādi priekšmeti.
- Vitrīna nav novietota neviena siltuma avota tiešā tuvumā, piemēram, pie radiatora, gaisa sildītāja vai prožektora.
- Vitrīna neatrodas tiešā saules gaismā. Ja nepieciešams, tuvumā esošajiem logiem pielieciet žalūzijas.
- Pret vitrīnu nav vērsta iekštelpās izmantota gaisa kondicionētāja plūsma.



Vitrīnas pareizs novietojums optimizē temperatūras apstākļus un lietošanas efektivitāti.

Drošības apsvērumu dēļ vitrīnas uz rullīšiem/ritenīšiem var piestiprināt pie vitrīnas aizmugurē esošās sienas.

2.6. Tīrīšana pirms izmantošanas

1. Pirms vitrīnas izmantošanas notīriet tās virsmas un pārtikas glabāšanas nodaļījumu ar maigu šķidro mazgāšanas līdzekli (pH 6–8).

Ievērojiet mazgāšanas līdzekļa komplektā ietvertos norādījumus.

Piezīme Pārliecinieties, vai visi tīrīšanas šķidrums ir klasificēti kā netoksiski.



2. Rūpīgi nosusiniet virsmas.

3. Elektrosavienojumi

Piezīme



Simbols uz vitrīnas (zibens šautra trijstūrī) norāda, ka dažos zem pārsega esošos komponentos un vados ir spriegums. Zonām, kurās ir spriegums, drīkst piekļūt tikai darbinieki, kas apmācīti uzstādīt elektroiekārtas un veikt to tehnisko apkopi.

Nepieciešamā drošinātāja spriegumu un lielumu skatiet vitrīnai piestiprinātajā nominālo datu plāksnītē. Strāvas kontaktligzdai jābūt iezemētai. Drošinātāju nominālie dati dažādu veidu kontaktdakšām norādīti šajā tabulā:

KONTAKTDAKŠAS VEIDS
16A Euro Schuko
13A BS 1363
16A CEE
32A CEE
2x16A Euro Schuko
2x13A BS 1363
3x16A CEE, trīsfāzu

Drošinātājam nedrīkst pievienot citas elektroierīces. Vitrīnas elektrosavienojumi ir norādīti slēgumu shēmā, kas ievietota elektrības sadales kārbas sānos piestiprinātajā plastmasas kabatā. Pēc lietošanas vienmēr ievietojiet slēgumu shēmu atpakaļ.

UZMANĪBU



Visi elektrosavienojumi jāveic licencētiem un kvalificētiem darbiniekiem, un tiem jāatbilst visiem IEC un vietējiem noteikumiem. Pretējā gadījumā darbinieki var gūt traumas vai nāvējošus ievainojumus.

Piezīme



Pēc noklusējuma MD4 PI Visio strāvas padeves vads atrodas vitrīnas augšpusē.

4. Darbība

Dzesēšanu nodrošina ventilatora un iztvaicētāja sistēma. Aukstais gaiss tiek pūsts uz plauktiem caur perforēto aizmugures sienu un dzesēšanas elementu augšējā stūrī.

Vitrīna ir aprīkota ar elektronisko regulatoru. Ja spiediens kļūst pārāk augsts, piemēram, kondensatorā ir netīrumi, regulators aptur iekārtas darbību un parāda kļūdas ziņojumu (HA2).

MD4 PI vitrīnai nav atsevišķa gaismas slēdža. Gaismas var kontrolēt ar pogu, kas atrodas regulatora ekrāna panelī augšpusē pa kreisi. Lūdzu, skatiet attēlu nodaļā "Vadības ierīce".

Plašāku informāciju par vadības sistēmu skatiet attiecīgajās nodaļās.

4.1. Ieslēgšana

Piezīme



Pirms savienošanas ar strāvas padevi, pārļiecinieties, vai kondensāta novadīšanas līnija iet līdz grīdas drenāžai.

1. Pievienojiet kontaktdakšu strāvas kontaktligzdai.
Kompresors un ventilatori sāk darboties.
2. Pagaidiet 90 minūtes vai līdz vajadzīgās temperatūras sasniegšanai.
Tagad vitrīna ir gatava piepildīšanai.

4.2. Vitrīnas piepildīšana

- Ievietojiet produktus uzmanīgi.
- Nepārsniedziet svara ierobežojumu. Maksimālais plauktu noslogojums ir 100 kg uz metru.
- Nenovietojiet produktus tā, lai tie izvirzītos pāri plaukta priekšējai malai vai šķērsotu gaisa ieplūdes resti.

Starp plauktiem un vitrīnas virsdaļu jāatstāj vismaz 20 mm plata brīva vieta. Produktus nedrīkst novietot ieplūdes un izplūdes restu priekšpusē, un produkti nedrīkst izvirzīties pāri plauktu priekšējām malām. Ievietojot produktus vitrīnā nepareizi, tiks traucēta gaisa plūsma un paaugstināsies produktu temperatūra.

Skatiet 2. un 3. attēlu uz iekšējā vāka.

- Nenovietojiet preces uz vitrīnas.

Piezīme



Vitrīna nav paredzēta produktu atdzesēšanai, bet gan to glabāšanai, uzturot tos tādā temperatūrā, kādā tie ievietoti vitrīnā. Vitrīnā nedrīkst novietot pārtikas produktus, kuru temperatūra ir augstāka par norādīto.

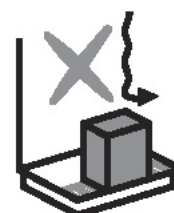
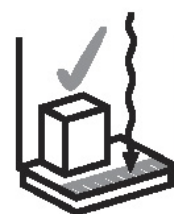

4.3. Termostata iestatīšana

Vitrīnas darba termostats atrodas aparātūras nodalījumos izvietotajā elektrosadales kārbā. Aparātūras nodalījuma vāks ir aprīkots ar atsperi. Rūpnīcā termostatom iestatīta pareizā temperatūra.

4.4. Vadības ierīce

Tas, kāda veida vadības ierīce tiek izmantota, ir atkarīgs no vitrīnas. Ne visas funkcijas ir pieejamas visās vitrīnās.



4.4.1. Trauksmes











Parastajā stāvoklī displejā tiek rādīta vitrīnas temperatūra.

ZIŅOJUMS	IEMESLS	SEKAS	ATTIECAS UZ
P1	Vadības zondes atteice	Fiksēts kompresora ieslēgšanās/izslēgšanās laiks	XR40CX / XR77CX
P2	Atkausēšanas zondes atteice	Fiksēts atkausēšanas laiks	XR40CX / XR77CX
P3	Iekšējās zondes atteice	Neietekmē neko	XR40CX / XR77CX
P4	Kondensatora zondes atteice	Neietekmē neko	XR40CX / XR77CX
HA	Maksimālās temperatūras trauksme	Neietekmē neko	XR40CX / XR77CX
LA	Minimālās temperatūras trauksme	Neietekmē neko	XR40CX / XR77CX
HA2	Augsta kondensatora temperatūra	Izslēgts kondensators	XR40CX / XR77CX
LA2	Zema kondensatora temperatūra	Neietekmē neko	XR40CX / XR77CX
dA	Atvērtas durvis	Neietekmē neko	XR40CX / XR77CX
EA	Ārējā trauksme	Neietekmē neko	XR40CX / XR77CX
CA	Nopietna ārējā trauksme	Visas izvades izslēgtas	XR40CX / XR77CX
CA	Spiediena slēdža trauksme	Visas izvades izslēgtas	XR40CX / XR77CX

4.4.2. Citi ziņojumi

ZIŅOJUMS	IEMESLS	SEKAS	ATTIECAS UZ
dEF	Atkausēšana iespējota	Izslēgts kondensators	XR40CX / XR77CX
Pon	Tastatūra atbloķēta		XR40CX / XR77CX
PoF	Tastatūra bloķēta		XR40CX / XR77CX
noP	Atlasītā zonde nav iespējota		XR40CX / XR77CX
noA	Neviena trauksme nav reģistrēta		XR40CX / XR77CX

4.4.3. LED simboli

LED	REŽĪMS	FUNKCIJA	ATTIECAS UZ
	IESLĒGTS	Kompresors iespējots	XR40CX / XR77CX
	MIRGO	Iespējota prettriecienu cikla aizture	XR40CX / XR77CX
	IESLĒGTS	Atkausēšana iespējota	XR40CX / XR77CX
	MIRGO	Tecēšanas laiks procesā	XR40CX / XR77CX
	IESLĒGTS	Parādās trauksme	XR40CX / XR77CX
	IESLĒGTS	Darbojas pastāvīgais cikls	XR40CX / XR77CX
	IESLĒGTS	Iespējota enerģijas taupīšana	XR40CX / XR77CX
	IESLĒGTS	Iespējoti ventilatori	XR77CX
	MIRGO	Notiek ventilatoru aizture	XR77CX
	IESLĒGTS	Gaismas ieslēgtas	XR77CX
AUX	IESLĒGTS	Palīgrelejs ieslēgts	XR77CX
°C/°F	IESLĒGTS	Mērvienība	XR40CX / XR77CX
°C/°F	MIRGO	Programmēšanas posms	XR40CX / XR77CX

4.5. Automātiskā atkausēšana

Vitrīna ir aprīkota ar automātiskas atkausēšanas ierīci. Vitrīnas vadības ierīce nosaka darbības periodus un atkausēšanas procesu. Atkausēšana tiek veikta sešas (6) reizes dienā (elektriskā atkausēšana). Atkarībā no vitrīnas modeļa atkausēšanas laikā nolietais ūdens automātiski tiek novadīts uz karstās gāzes iztvaicēšanas pamatni vai elektriski uzkarsētu iztvaicēšanas paliktni. Atkausēšanas laikā vitrīnas temperatūra paaugstinās par dažiem grādiem.

5. Tīrīšana

Turpmāk aprakstītā tīrīšanas procedūra jāveic vismaz divas reizes gadā.

Piezīme



Vitrīnu nedrīkst tīrīt laikā, kad darbojas ventilatori. Lai atspējotu ventilatorus, atvienojiet vitrīnu no strāvas padeves.

UZMANĪBU



Iztvaicētājiem, kondensatoriem un no nerūsējoša tērauda veidotām detaļām, iespējams, ir asas malas. Lai izvairītos no grieztām brūcēm, velciet aizsargcimdus un strādājiet piesardzīgi.

1. Atvienojiet vitrīnu no strāvas padeves vai pagrieziet atsevišķo slēdzi tīrīšanas pozīcijā.
2. Iztukšojiet vitrīnu.
3. Ļaujiet vitrīnai sasniegt apkārtējās vides temperatūru.
4. Iztīriet grūžus.

Neizmantojiet irbuļus vai asus priekšmetus, lai izņemtu no iztvaicētāja ledu. Serpentīncaurules bojājumi var izraisīt aukstumnesēja noplūdes.

5. Pārbaudiet, vai vitrīnā nav uzkrājies novadītais ūdens; ja ir, izlejiet to.
6. Ar maigu šķidro mazgāšanas līdzekli (kas nav toksisks; pH 6–8) notīriet vitrīnas iekšējās virsmas un rūpīgi nosusiniet ar tīru dvieli.
7. Kad tīrīšana pabeigta, ieslēdziet vitrīnu.

Skatiet sadaļu *Ieslēgšana*.

Regulāri pārbaudiet, vai:

- vitrīnas darbības troksnis ir normāls;
- iztvaicētājs ir tīrs;
- ieplūdes un izplūdes restes nav nosprostotas vai netīras.

Piezīme



Notīriet novadītā ūdens paliktni, kas atrodas aparatūras nodalījumā. Nepiemērota vai nepietiekami bieža tīrīšana var saīsināt elektriskā sildītāja/ novadītā ūdens paliktņa karstās gāzes cauruļu darbmūžu. No teknes nekavējoties jānotīra mazgāšanas līdzekļa nogulsnes.

Piezīme



Aukstumnesēja noplūdes gadījumā jāveic visu vitrīnā izlikto produktu utilizācija un pēc tam vitrīna jāiztīra.

5.1. Kondensatora tīrīšana

Reizi mēnesī vai biežāk (ja nepieciešams) pārbaudiet, vai kondensators ir tīrs.

Ja nepieciešams, veiciet tālāk aprakstītās darbības.

1. Iztīriet kondensatora plāksnes ar putekļsūcēju un pārbaudiet, vai starp plāksnēm nav šķēršļu.
2. Pavelciet paneļa virsējo malu uz āru un pagrieziet paneli uz leju, kā norādīts pievienotajā zīmējumā.

Ja regulatora ierīce norāda, ka kondensatorā ir augsts spiediens, pārbaudiet kondensatoru un, ja nepieciešams, iztīriet to. Ja vitrīna pēc šīm darbībām vēl joprojām nedarbojas pareizi, sazinieties ar tehniskās apkopes nodrošinātāju.



Piezīme Ja vitrīna ir atvienota no strāvas padeves, paliktņa sildītājs vai sūknis nedarbojas un nolietais ūdens vai tīrīšanas šķidrums var piepildīt iztvaicēšanas paliktņi.

Piezīme Kondensatora iekārta atrodas vitrīnas apakšdaļā.

6. Elektrosadales pārtraukumi

Pēc strāvas padeves pārtraukuma vai traucējumiem vitrīna automātiski sāk darboties. Iztvaicēšanas paliktņis strāvas padeves pārtraukumā var pārplūst. Pēc strāvas padeves pārtraukuma pārbaudiet, vai vitrīna darbojas normāli. Ja nepieciešams, sazinieties ar tuvāko tehniskās apkopes nodrošinātāju.

7. Problēmu risināšana

Ja vitrīna vai vitrīnas aprīkojums ir bojāti vai vitrīna nedarbojas pareizi, pārliecinieties, vai tādējādi netiek radīti draudi cilvēkiem un īpašumam. Ja nepieciešams, atvienojiet vitrīnu un sazinieties ar tuvāko tehniskās apkopes nodrošinātāju.

Pirms zvanāt tehniskās apkopes nodrošinātājam, pārbaudiet, vai:

- vitrīnas vads nav atvienojies no strāvas padeves kontaktligzdas un strāvas padeve darbojas;
- vitrīnas drošinātājs nav bojāts;
- vitrīna novietota pareizi;
- kondensators nav nosprostots vai netīrs;
- produkti vitrīnā ievietoti pareizi;
- gaisa plūsma vitrīnā nav traucēta;
- nenotiek atkausēšana, skatiet termometru.

Ja nepareizas darbības iemeslu nevar konstatēt, atvienojiet vitrīnas strāvas padevi un sazinieties ar tehniskās apkopes nodrošinātāju.

Regulāri pārbaudiet, vai nav mainījies vitrīnas darbības troksnis, vai kondensators un iztvaicētājs ir tīrs un vai gaisa plūsmu caur ieplūdes un izplūdes restēm neaizšķērso gruži, iepakojuma pārpalikumi vai tamlīdzīgi materiāli.

8. Tehniskā apkope un rezerves daļas

Vitrīnas specifikācijas ir norādītas tehnisko pamatdatu plāksnē, skatiet *iekšējo vāku*. Informējiet pilnvaroto tehniskās apkopes nodrošinātāju par tehnisko datu plāksnītē norādīto vitrīnas veidu, nosaukumu, sērijas numuru un kontroles atzīmēm. Slēgumu shēma un tehnisko specifikāciju saraksts (FAKTA), kurā ietverts arī komponentu saraksts, atrodas plastmasas kabatā vitrīnas aparatūras nodalījumā. Vitrīnas tehniskās apkopes periodi norādīti tehniskās apkopes līgumā.

Piezīme



Vitrīnas aparatūras un elektroaprīkojuma tehnisko apkopi un remontu drīkst veikt tikai atbilstoši pilnvaroti darbinieki. Iztvaicētāju drīkst tīrīt tikai pilnvaroti tehniskās apkopes darbinieki.

Izmantojiet tikai vitrīnas ražotāja oriģinālās rezerves daļas.

8.1. Kondensāta sūkņa apkope

Pārbaudiet kondensāta sūkni un veiciet tā apkopi vismaz reizi 12 mēnešos atbilstoši sūkņa ražotāja norādījumiem, kas ir iekļauti dzesēšanas kameras komplektācijā.

Sūknis ir paredzēts tikai kondensāta ūdens novadīšanai. Ja sūknī vai uz tā tiek konstatēts kāds ārēja viela, nekavējoties noņemiet vielu un notīriet sūkni.

8.2. LED spuldzes nomaiņa

1. Atvienojiet apgaismojuma armatūru no strāvas.
2. Noņemiet apgaismojuma armatūras aizsargājošo pārsegu.
3. Izskrūvējiet LED spuldzi no apgaismojuma armatūras.
4. Ieskrūvējiet jauno LED spuldzi un uzlieciet atpakaļ aizsargājošo pārsegu.

9. Iekārtas utilizēšana

Kalpošanas mūža beigās vitrīnas utilizācija jāveic saskaņā ar vietējiem noteikumiem un norādījumiem. Utilizējot videi kaitīgas vielas un pārstrādājamus materiālus, konsultējieties ar speciālistiem.

UZMANĪBU



R290 ir viegli uzliesmojoša viela, tas attiecas uz vitrīnām, kurās kā aukstumnesējs ir izmantots propāns R290.

COSTAN 

eptarefrigeration

www.costan.com