

USER GUIDE

EN - DE - ES - FR - PL - RU - NL - FI -
SV - NO - DA - EE - LT - LV



NORDICLINE RI1 INTRO / IS1 / VF1 LUXO SV1 ICONIC / SL1 GUSTO



1

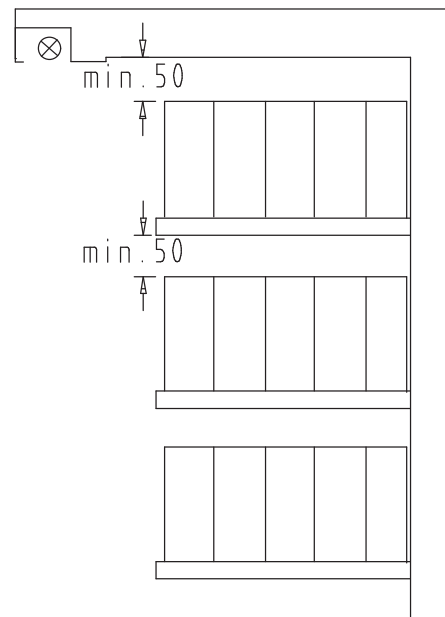
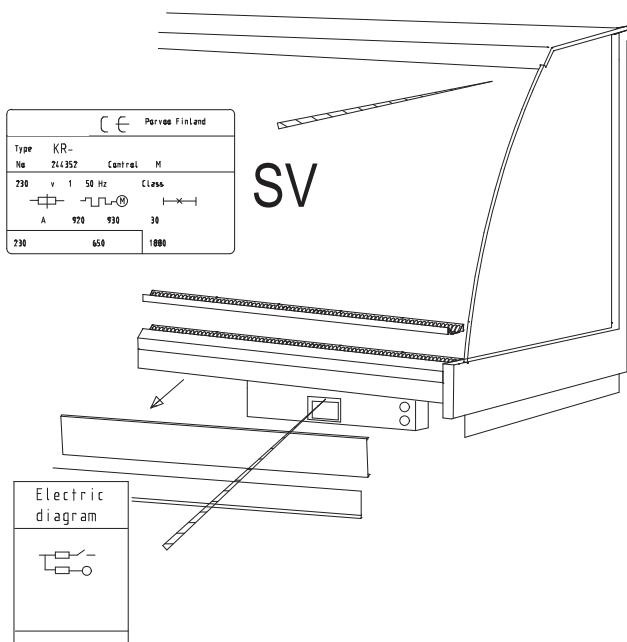
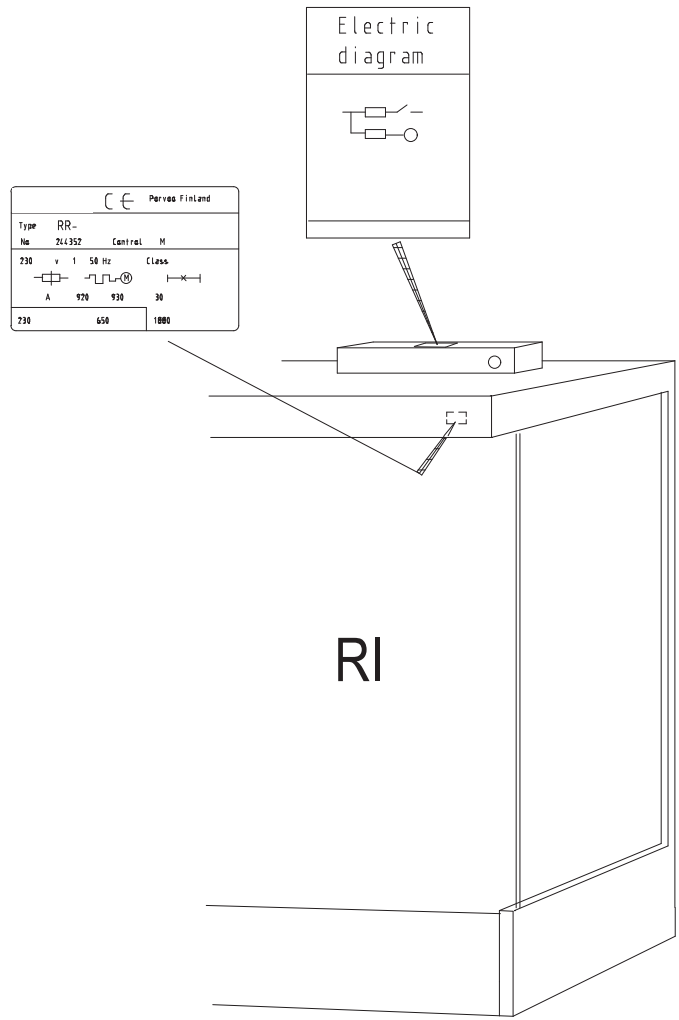
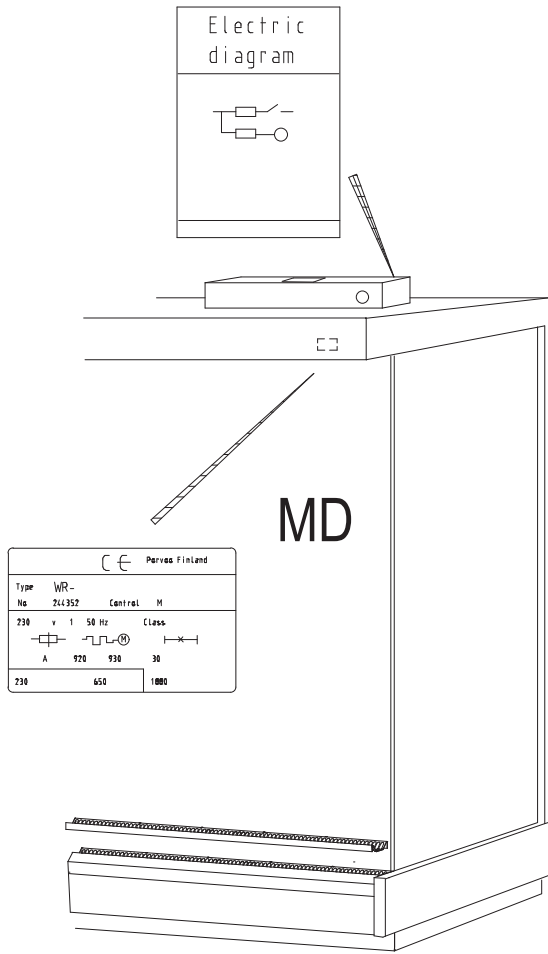



2

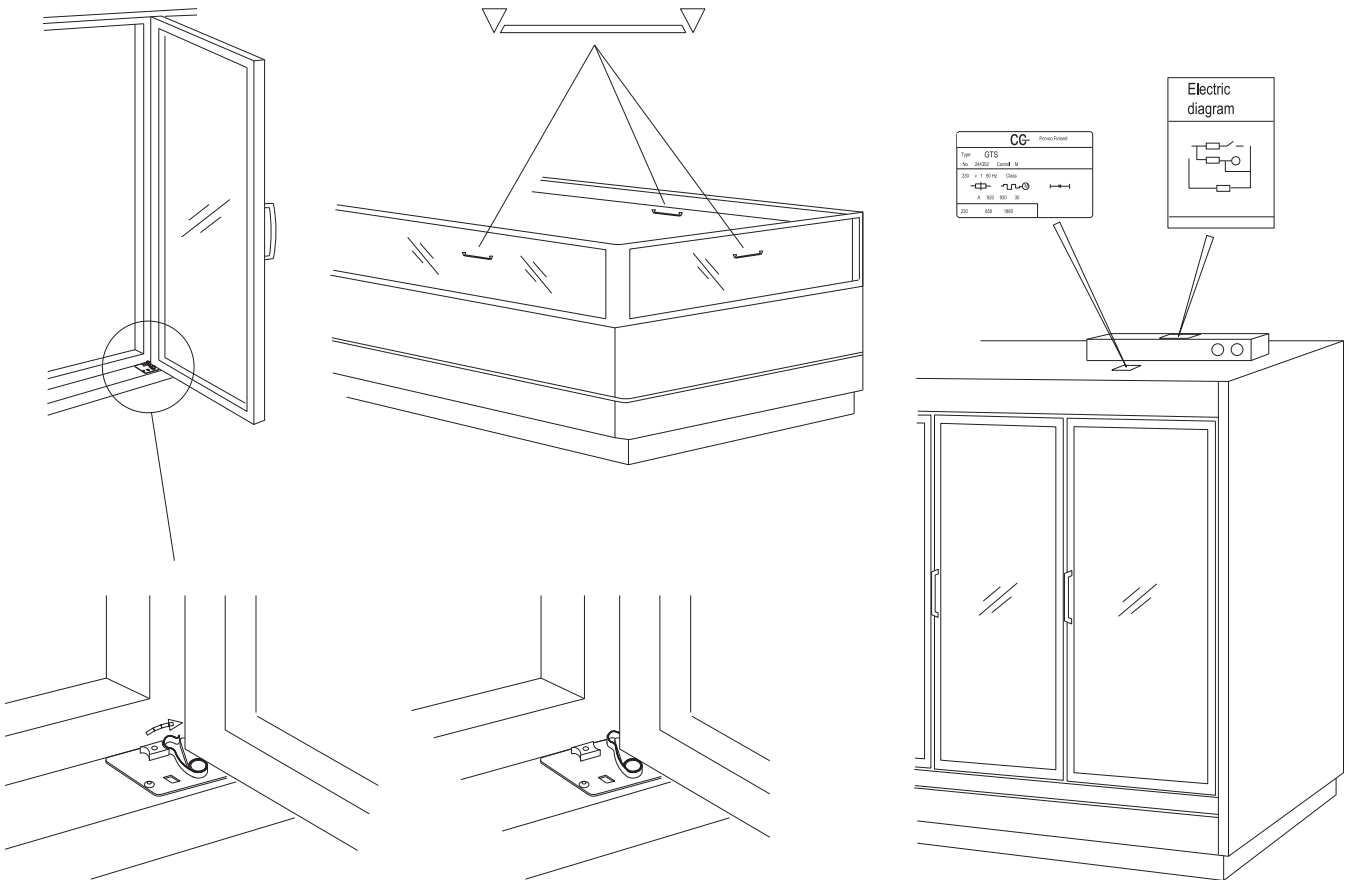
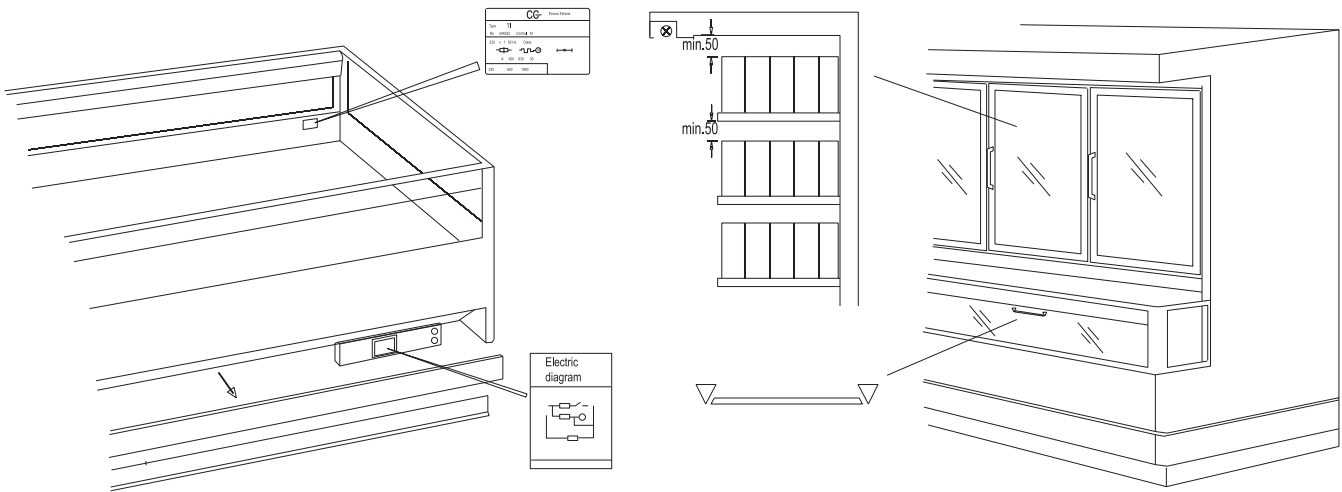

3

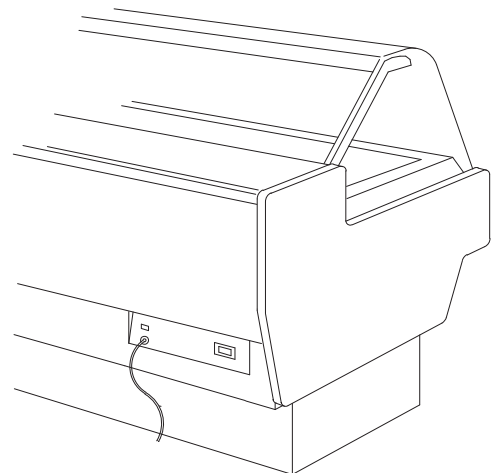
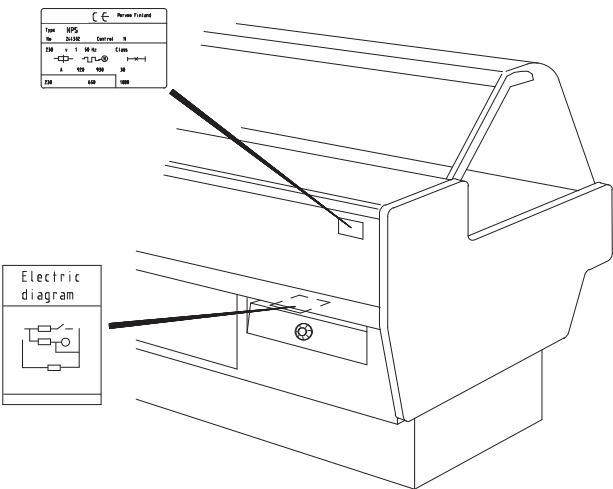
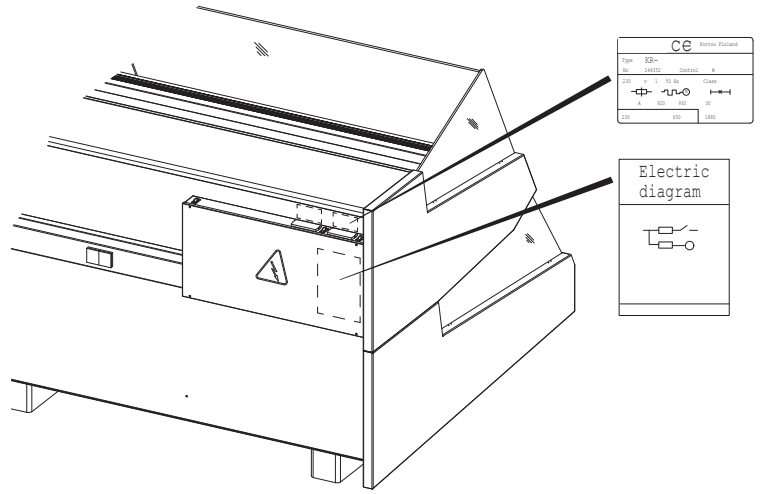
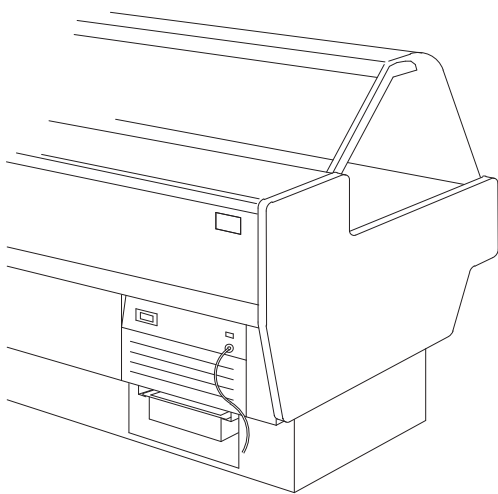
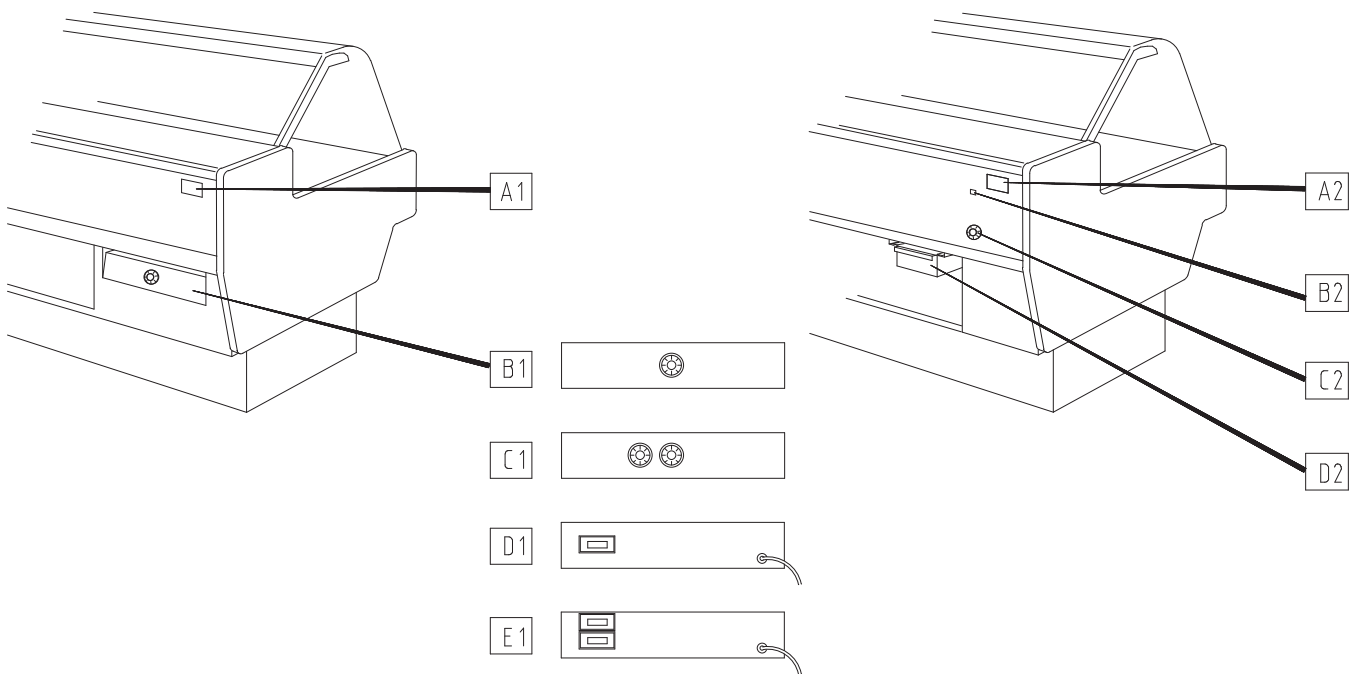



4

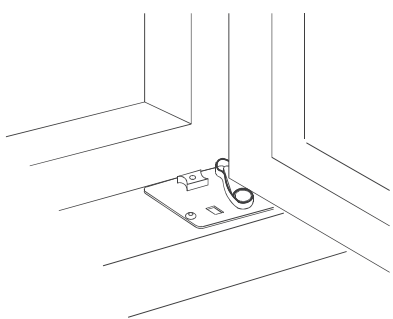
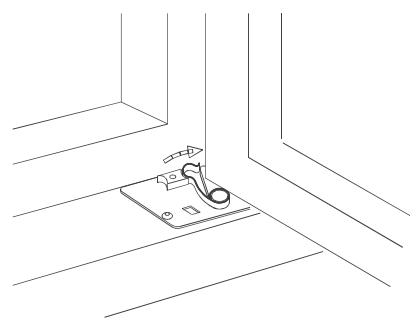
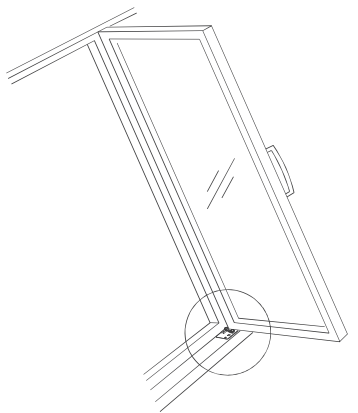
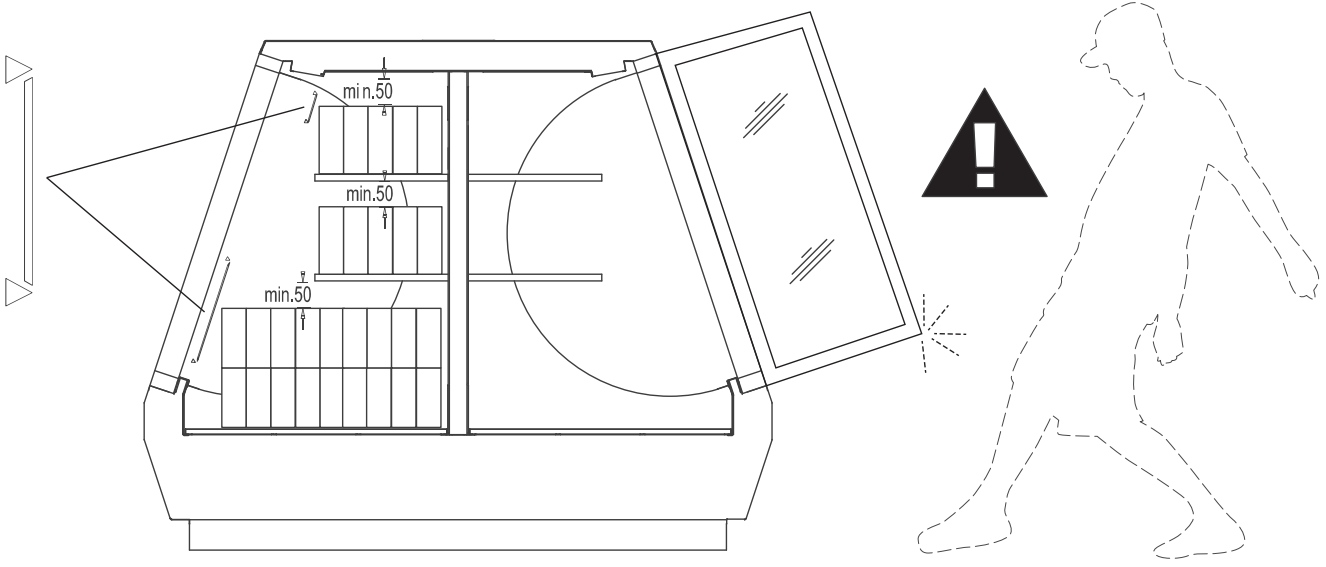
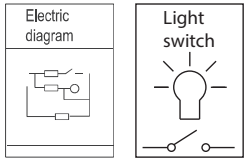
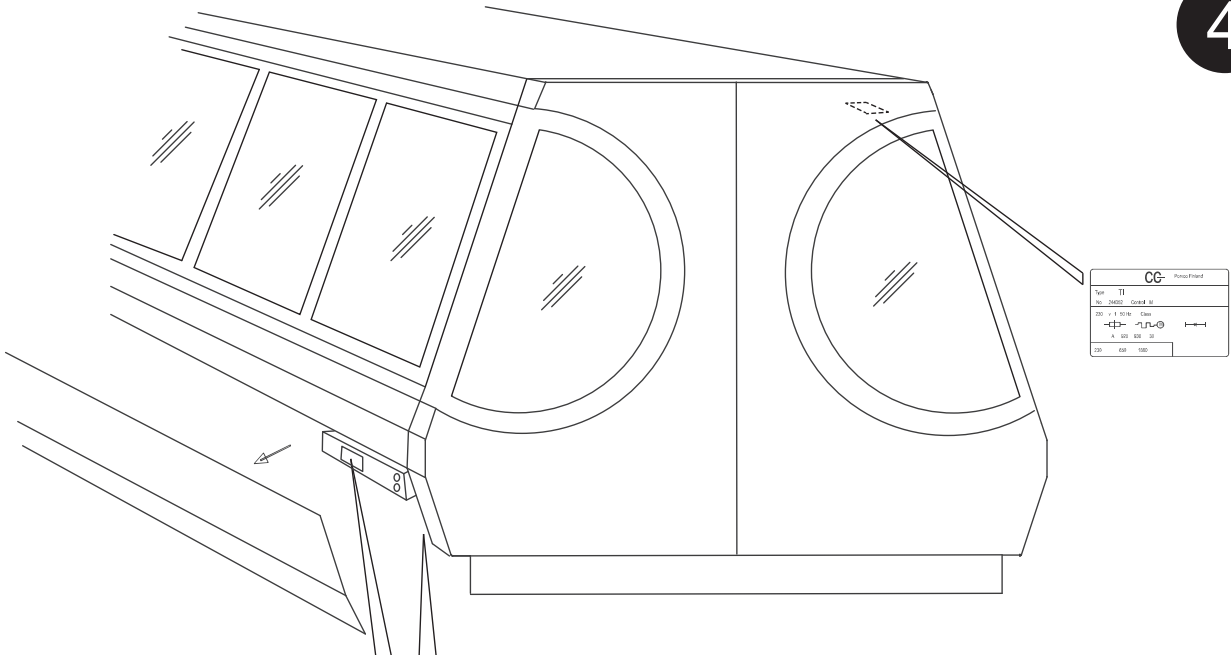

ENGLISH

1. Introduction	2
1.1. Before you start	2
1.2. Warranty.....	2
1.3. Restrictions	2
1.4. RI1	3
1.5. IS1.....	3
1.6. VF1	3
1.7. SV1	4
1.8. SL1	4
1.9. Night covers, glass lids and doors	5
2. Preparations	6
2.1. Package	6
2.2. Transport damage.....	6
2.3. Installation	6
2.4. Cleaning before use.....	6
2.5. Electrical connections.....	7
3. Operation	7
3.1. Start-up	7
3.2. Operating thermostat	8
3.2.1. Machine Status menu.....	8
3.2.2. Programming menu	8
3.2.3. Manual activation of defrosting cycle.....	9
3.2.4. LED.....	9
3.3. Automatic defrosting.....	9
3.4. Loading cabinet	10
4. Maintenance	11
4.1. Cleaning.....	11
4.2. Troubleshooting.....	12
4.3. Interruption in mains supply.....	12
4.4. Servicing and spare parts	12
4.5. Disposal of equipment	12

1. Introduction

1.1. Before you start

Read these instructions carefully. They explain how to install, place, use and service the cabinet correctly and safely.

Keep these instructions in a safe place and available for other users.

The cabinet must be installed and started up in compliance with the manufacturer's instructions and in conformance with local instructions and regulations.

If a defect occurs in the cabinet or cabinet equipment, or the cabinet does not operate normally, check that this does not create a hazard to people or property. If necessary, disconnect the cabinet and contact the nearest service organisation. All users of the cabinet must be aware of how to use the cabinet correctly and safely.

1.2. Warranty

Each cabinet has a two (2) year durability and material warranty for normal ambient conditions. Normal ambient conditions must not exceed:

- Relative humidity 60 % RH
- Ambient temperature +25 °C
- Frontal airflow < 0.2 m/s

NOTE The warranty does not extend to any breakage of glass, accidental or otherwise.

1.3. Restrictions

Using the cabinet in any way other than specified in these instructions is prohibited. Only products that are specified in these instructions or in the brochure for the cabinet may be stored in the cabinet.

The manufacturer accepts no liability for incidents that are caused by using the cabinet in contravention of these instructions, or with disregard for the warnings in these instructions or without following these instructions.

NOTE Cabinet is for indoor use only.

NOTE Storing flammable or hazardous liquids in the cabinet is strictly prohibited.



NOTE Climbing inside or on the top of the cabinet is prohibited. Standing on any part of the cabinet is prohibited.



NOTE

RI cabinet's front panel must be lifted using both hands.

WARNING

On VF1 Luxo TD variants, the horizontal glass hatch is heavy and may cause serious injury if it is let fall open freely. Opening the horizontal front glass for cleaning or other maintenance work requires a minimum of three trained operators.

WARNING

Cabinets equipped with glass lids and doors: to avoid finger or other injuries handle with care.

1.4. RI1

RI1 display cabinets are intended for dairy products, processed meat products, convenience foods, salads, processed and semi-processed foods, drinks, packed meat, fruit and vegetables. The storage temperature ranges for products are 0...+2° C, +2...+4° C, +4...+8° C, +8...+12°C.

Make sure that the cabinet version and the storage temperature are correct for the product to be stored.

1.5. IS1

IS1 fridge and freezer cabinets are intended for storing and displaying dairy products, packaged meat, packed ice creams and frozen foods. The storage temperature ranges for products are +2...+4° C in fridge cabinet and -23...-21° C in freezer cabinet.

Make sure that the cabinet version and storage temperature are correct for the products to be stored.

1.6. VF1

VF1 fridge and freezer cabinets are intended for storing and displaying drinks, ice creams and frozen foods. The storage temperature ranges for products are +2...+4° C in fridge cabinet (FGD FC) and -25...-23° C in freezer cabinet (FGD FF).

Make sure that the cabinet version and storage temperature are correct for the products to be stored.

1.7. SV1

SV1 freezer cabinets are intended for storing and displaying ice creams and other frozen goods. The storage temperature range is $-25\dots-23^{\circ}\text{C}$.

Make sure that the cabinet version and storage temperature are correct for the products to be stored.

WARNING When opening SV1 cabinet doors, note that the opening mechanism is lightened and the doors open slightly upwards. When the door is opened, the lower corner of the door ends up further out than it would if the door was in a normal, upright position. This may result to an unexpected collision. Respectively, the door shuts down softly and slowly. Do not force or slam the door - instead, let the door close by gravitational force.

Open and close the doors carefully to avoid accidents.

Instruct the customers in the safe use of the doors.

Do not attach any material, for example price tags, on the doors.

1.8. SL1

SL1 serve over and self-service display cabinets are intended for storing and displaying a wide variety of foods and foodstuffs, including dairy products, processed meat, convenience foods, salads, processed and semi-processed foods and packed meat. SL1 display cabinets are available for the deep-frozen, refrigerated and warmed products.

SL1 display cabinets are supplied for a number of different storage temperature ranges. The cabinet versions are:

- Cabinet without integrated machinery unit, 0 version, cooling provided by remote refrigeration equipment.
- Cabinet with integrated machinery unit, M version, provided with local cooling equipment.
- Freezer cabinet, F.

The temperature range in the cabinet is $-21\dots-18^{\circ}\text{C}$. The electronic thermostat and light switch are located in the lower right corner of the cabinet on the service side. The fan evaporator is located inside the cabinet under the service access covers.

- Heated display counter, H.

The heating equipment for the display counter is comprised of two heating units:

- A heat radiator located in the roof compartment of the cabinet. This radiator is always switched on when the electric plug is in the wall socket and the main switch (see *figure page 3, figure B2*) is turned on. No automated feature disconnects this heating, which also provides lighting for the cabinet.
- Heating resistors are installed in the base of the storage compartment. SL1 H display counter has five or seven resistors. The heat output of these resistors is controlled by a thermostat (see *figure page 3, figure C2*). The thermostat can be set to the temperature desired, which is generally $+70^{\circ}\text{C}$. The maximum setting is $+90^{\circ}\text{C}$.

- NOTE** Remember to switch off and empty the cabinet for the night
- NOTE** The interior surfaces of the cabinet and the lighting/heat radiator shade are extremely hot. Wear protective gloves.
- NOTE** Lift the front glass using both hands. Bring the glass gently to top position
- WARNING** Do not push the glass up with force or slam the glass down.



Make sure that the cabinet version and storage temperature are correct for the products to be stored.

1.9. Night covers, glass lids and doors

RI1 and IS1 display cabinets are optionally supplied with covers, glass lids or doors depending on the type of cabinet.

- Always handle the night covers carefully.
- Do not allow covers to wind in under uncontrolled spring force ('whiplash').
- Always keep hold of the handle of the cover when opening or closing it to avoid damage to the spring or cover mechanisms.

NOTE When opening or closing IS1 night cover, keep the cover horizontal at a 90-degree angle to the cover holder. If the cover is moved at the wrong angle, the fasteners or the cover holder may fray the edges of the cover.

RI1 cabinets can be supplied with either a manually operated or a motorised cover. For IS1 cabinets only the manually operated option is available.

Motorised night covers are operated manually with the light switch on the right-hand cabinet. When the lights of the cabinets are switched off from left to right, the night cover is lowered when the light of the last cabinet is extinguished. Conversely, the lights are switched on by proceeding from right to left. One motorised unit may control a maximum of four extension covers.

The upper and lower limits of the night cover can be adjusted with the adjusting crank on the motor for the cover. Remote control for all the lights and motorised night covers in a single store is also available.

Check regularly that the night cover operates correctly. If the cover needs to be adjusted, contact your nearest servicing organization.

NOTE Glass lids and doors should be opened and closed cautiously to avoid injuries. Instruct customers how to use them safely.

2. Preparations

1.10. Package

Transport or move the cabinet to its destination site in the original factory packing, whenever possible. The packaging materials are recyclable.

1.11. Transport damage

Unpack the cabinet and check for any sign of damage during transport. Report any damage immediately to your insurance company, or to the supplier or manufacturer of the cabinet.

1.12. Installation

When installing the cabinet, make sure of the following:

- The area where the cabinet is placed is flat and level.
- The cabinet is not placed in the immediate vicinity of a heat source such as a radiator, warm air blowing heater or spotlight.
- The cabinet is not exposed to direct sunlight. If necessary, use blinds in any nearby window.
- The cabinet is not placed in the proximity of air conditioning equipment or the main entrance to the premises.

Strong draught can raise the temperature in the cabinet by several degrees.

Correct positioning of the cabinet optimises temperature conditions and performance.

NOTE A heated display counter is always supplied with its own end facings because of its high temperature. Two end facings are always recommended between cooled and heated display units. However, two heated display counters can be connected to each other without end facings.



1.13. Cleaning before use

1. Clean the cabinet surfaces and the storage compartment for foodstuffs with a mild liquid detergent before using the cabinet.

Follow the instructions provided with the detergent.

NOTE Make sure that all cleaning fluids are classed as non-toxic and pH 6-8. Do not use solvent-based detergents.

WARNING

On VF1 TD variants, the horizontal glass hatch is heavy and may cause serious injury if it is let fall open freely. Opening the horizontal front glass for cleaning or other maintenance work requires a minimum of three trained operators.

WARNING

Do not use any cleaning products that contain chlorine. Chlorine may cause corrosion of the evaporator fins, and dried residual chlorine may pose a food safety risk.

2. Dry the surfaces carefully.

1.14. Electrical connections

NOTE

The symbol marked on the cabinet (a lightning bolt inside a triangle) indicates that there are components and wires under the cover containing live voltage. Only personnel qualified to install and service electrical equipment are permitted access to areas that contain live voltage.

Cabinets without an integrated machinery unit are wired to the electricity supply network by means of a permanent connection.

Cabinets with an integrated machinery unit operate on single-phase AC current at 230 V/50 Hz voltage. The electrical socket must be earthed and the circuit must be provided with either a 10 A slow fuse or a 16 A slow fuse. Check the rating plate (see *figure page 3, figure A1/A2*) to determine which fuse size applies. Other equipment must not be connected to the same fuse.

The electrical connections for the cabinet are shown in the wiring diagram in the plastic wallet attached to the side of the electrical terminal box. Always replace the wiring diagram after use.

For more information on the location of the rating plates and wiring diagrams, see *figure pages 1-5* in the beginning of this manual.

WARNING

All electrical connections must be carried out by approved and qualified personnel and comply with all IEE and local regulations, failure to do this could result in personal or fatal injury.

3. Operation

1.15. Start-up

Display cabinets are designed for remote installation. The company that installs the cabinet/ refrigeration equipment must provide adequate training and instructions on the operation and location of power supply and service switches needed when carrying out normal cleaning.

The expansion valves in the cabinets must be set to the correct value before starting up the cabinets. The set values for the thermostats in the cabinets should be checked with a separate and accurate thermometer.

NOTE

For cabinets with an integrated machinery unit, the cooling equipment - compressor, condenser and electrical equipment - is located in the machinery compartment on the right-hand side of the cabinet as viewed from the service side. The cooling equipment starts when the electrical plug is inserted into the wall socket.

1.16. Operating thermostat

The interior temperatures of the cabinets are controlled by thermostats. During the cooling phase, the thermostat opens the magnetic valve in the coolant line.

NOTE For cabinets with an integrated machinery unit, the thermostat (see *figure page 3, figures B1-E1*) switches on the compressor in the machinery compartment.

The operating thermostat of the cabinet is set when the cabinet is started up. The setting takes into account both the temperature required by the products to be displayed and the operating temperature of the cabinet. Setting the thermostat to a lower temperature may freeze and stop the evaporator.

The temperature in the cabinet should be checked at regular intervals.

The operating thermostat is set with factory settings. For the operating thermostat instructions, see the thermostat's own user manual. In case of problems, contact your service company.

1.16.1. Machine Status menu

1. Press SET quickly to access the Machine Status menu. If alarms are not present, the label "SEt" appears.
2. Scroll through the other folders in the menu with UP or DOWN.

Folders: Pb1 (probe 1 value folder), Pb2 (probe 2 value folder), SEt (setpoint setting folder).

Adjusting the temperature

- a. Press SET quickly to access the Machine Status menu. The label of the "SEt" folder appears.
- b. Press SET again to display the Setpoint value. The value appears on the display.
- c. Change the Setpoint value with UP or DOWN within 15 seconds.

Displaying probes

When the appropriate label appears, press SET to display the probe value associated to it.

c.16.1. Programming menu

1. Press SET for more than 5 seconds to enter the Programming menu.
2. Scroll through the folders with UP or DOWN.
3. Press SET to enter the desired folder. The label of the first visible parameter appears.
4. Scroll through the other parameters with UP or DOWN.
5. Press SET quickly to select the desired parameter.
6. Set the desired value with UP or DOWN.
7. Press SET to confirm the selection and move to the next parameter.

NOTE If you do not press any of the keys for 15 seconds or press FNC to exit the function, the last value on the display is verified and you return to the previous display.

Factory settings

The parameter settings are pre-adjusted at the factory. The settings should not be changed unless necessary.

c.16.2. Manual activation of defrosting cycle

Press UP for 5 seconds to manually activate the defrosting cycle.



If defrosting conditions are not present (for example the evaporator probe temperature is higher than the defrost stop temperature), the display will blink three (3) times to indicate that the operation will not be performed.

Diagnostics

The alarm condition is always signaled by the buzzer (if present) and by the LED of the alarm icon.

- The alarm signal produced by a faulty thermostat probe (probe 1) is shown as E1 on the instrument display.
- The alarm signal produced by a faulty evaporator probe (probe 2) is shown as E2 on the instrument display.

c.16.3. LED

Position	Related function	Status
	Compressor or relay 1	ON when the compressor is started up; blinking in case of delay, protection or blocked enabling.
	Defrost	ON when defrosting; blinking in case of manual enabling.
	Alarm	ON when the alarm is enabled; blinking when the alarm is silenced.

c.1. Automatic defrosting

Defrosting is controlled by a separate defrosting timer containing a limiter thermostat. Defrosting lasts approximately 30 minutes and normally takes place automatically 1-4 times a day, depending on the cabinet model. The temperature inside the cabinet rises by a few degrees during defrosting and the evaporation fans stop.

NOTE SL1 cabinet does not need to be defrosted, if it is emptied and turned off for the night.

The drain water from defrosting travels through a pipe to the sewage drain or is transferred to the sewage drain by a separate pump. Although defrosting is automatic, the cabinet can also be manually set to defrost. Contact your nearest servicing organisation if you need assistance with defrosting and cleaning.

NOTE Cabinets with an integrated machinery unit have a separate evaporation sump for drain water, which needs manual emptying. SL1 freezer cabinet F always requires a cabinet-specific sewerage point for the drain water, since there is no condensate evaporator pan. Because the cabinet's sewerage point is on a different level than in the regular SL1 model, common drain water line cannot be used.

c.2. Loading cabinet

When loading the cabinet, care must be taken that the airflow is retained. Observe the loading limits of the cabinet. Overloading or improper loading of the cabinet will disrupt the airflow and raise the temperature of products in the cabinet.

For VF1 the door of the cabinet can be locked with a locking latch in open position during loading. Avoid keeping the door open for long periods of time.

When loading the cabinet:

- Position the products carefully.
- Use the compartment dividers to allow cold air to pass between the products more easily.
- Use the appropriate product display shelves for different products.
- Leave at least 50 mm of free space between products and the inside roof surface of the cabinet.
- Do not place products against the back wall of the cabinet. Leave at least 10 mm of free space between products and the inside back wall of the cabinet.
- Do not place products above the loading limit. For more information, see *figure pages 1 and 2* in the beginning of this manual.
- Do not place products so that they protrude over the front edges of the shelves.
- Do not exceed the maximum load on a shelf, 100 kg per metre.
- For VF1 cabinets, the maximum load is 60 kg per metre.
- Do not place products on the roof of the cabinet.
- Do not stand on the glass edge.

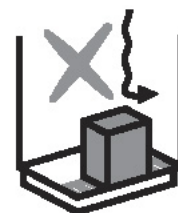
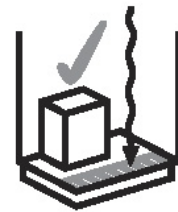

NOTE The cabinet is not designed to cool down or warm up products but to maintain them at the temperature at which they are placed in the cabinet. Food products cooler or warmer (depending on the cabinet type) than the specified temperature should not be placed in the cabinet.

WARNING Load and weight limits must not be exceeded. Objects falling or hurling down may cause danger to users.



4. Maintenance

c.3. Cleaning

The following cleaning procedure must be carried out at least twice a year. If products stored in the cabinet break or leak liquid into the cabinet, the cabinet should be cleaned without delay. Serve over cabinet should be cleaned daily.

WARNING

Do not use any cleaning products that contain chlorine. Chlorine may cause corrosion of the evaporator fins, and dried residual chlorine may pose a food safety risk.

NOTE

The cabinet must not be cleaned while the fans are running. To disable the fans, disconnect the cabinet from the electricity supply during cleaning.

WARNING

Evaporators, condensers and parts made of stainless steel may have sharp edges. Wear protective gloves and work cautiously to avoid cut injuries.

WARNING

On VF1 TD variants, the horizontal glass hatch is heavy and may cause serious injury if it is let fall open freely. Opening the horizontal front glass for cleaning or other maintenance work requires a minimum of three trained operators.

1. Disconnect the cabinet from the mains supply or turn the separate switch to the cleaning position.

For VF1 the door of the cabinet can be locked with a locking latch in open position during cleaning.

2. Empty the cabinet.
3. Allow the cabinet to reach the ambient temperature.
4. Remove any debris.

Do not use picks or sharp tools to remove ice from the evaporator. Damage to the coil may lead to refrigerant leakage.

To make the cleaning faster, the suction grid can be lifted up easily in RI1. For more information on the location of the suction grids, see *figure page 1* in the beginning of this manual.

5. Inspect for drain water and remove it, if there is any.
6. Clean the interior surfaces of the cabinet with a mild liquid detergent (non-toxic, pH 6-8) and dry the surfaces carefully using a clean towel.
7. When cleaning is completed, start up the cabinet.

NOTE

For cabinets with an integrated machinery unit, check at least once a month that the condenser is clean. If necessary, vacuum clean the condenser fins and check that the spaces between the fins are unobstructed. The front panel must be opened for servicing and maintenance.

NOTE For SL1 heated display cabinet H, the tray located in the centre of the cabinet on the service side (see *figure page 3, figure D2*) must be emptied and cleaned daily. The draught of the tray is c. 5 L (approx. 2 cm water on the bottom).

NOTE In the event of a refrigerant leakage all products displayed in the cabinet must be disposed of and then the cabinet must be cleaned.

c.4. Troubleshooting

If a defect occurs in the cabinet or cabinet equipment, or the cabinet does not operate normally, check that this does not create a hazard to people or property. If necessary, disconnect the cabinet and contact your nearest service organisation.

c.5. Interruption in mains supply

After a power cut, check that the cabinet operates normally. If necessary, contact your nearest service organisation.

c.6. Servicing and spare parts

The specifications of the cabinet are marked on the rating plate, which is fixed to the side of the electrical terminal box in chest cabinets and to the top lighting enclosure on the top front facing board in upright cabinets. Please inform the authorised servicing organisation of the cabinet type, cabinet name, cabinet serial number and the Control markings marked on the rating plate.

Only authorised fitters may carry out servicing and repair of the machinery and electrical equipment in the cabinet.

Use only the original fittings supplied with the cabinet and the manufacturer's accessories for the specific cabinet. For further information about fittings and accessories, please contact the supplier of the cabinet.

NOTE Lock-up main power switch is located in the power-pack machinery room.

NOTE Fans must be switched off during service action.

c.7. Disposal of equipment

After reaching the end of its service life, the cabinet must be disposed of in compliance with local regulations and instructions. Seek expert advice when disposing of substances that are harmful to the environment and when utilising recyclable material.

DEUTSCH

1. Einführung	2
1.1. Vor der Inbetriebnahme	2
1.2. Garantie	2
1.3. Beschränkungen	2
1.4. RI1	3
1.5. IS1	3
1.6. VF1	3
1.7. SV1	4
1.8. SL1	4
1.9. Nachrollos, Glasabdeckungen und Türen	5
2. Vorbereitungen	6
2.1. Verpackung	6
2.2. Transportschäden	6
2.3. Aufstellung	6
2.4. Reinigung vor der Inbetriebnahme	6
2.5. Elektrische Anschlüsse	7
3. Betrieb	7
3.1. Inbetriebnahme	7
3.2. Der Betriebsthermostat	8
3.2.1. Maschinenstatus-Menü	8
3.2.2. Programmier-Menü	8
3.2.3. Manuelle Aktivierung des Abtauzyklus	9
3.2.4. LED	9
3.3. Automatisches Abtauen	9
3.4. Bestückung des Kühlmöbels	10
4. Wartung	11
4.1. Reinigung	11
4.2. Fehlersuche	12
4.3. Unterbrechung der Stromversorgung	12
4.4. Wartung und Ersatzteile	12
4.5. Entsorgung der Geräte	13

1. Einführung

1.1. Vor der Inbetriebnahme

Bitte lesen Sie diese Bedienungsanleitung sorgfältig durch. Sie enthält ausführliche Anweisungen zur korrekten und sicheren Installation, Aufstellung, Verwendung und Wartung des Kühlmöbels.

Bewahren Sie diese Anleitung an einem sicheren, auch für andere Benutzer zugänglichen Ort auf.

Das Kühlmöbel muss gemäß den Herstelleranweisungen und den örtlichen Vorschriften und Bestimmungen entsprechend aufgestellt und in Betrieb genommen werden.

Überprüfen Sie bei Auftreten eines Defekts am Kühlmöbel oder einem Zubehörteil bzw. bei Betriebsstörungen sofort, ob sich daraus eine Gefährdung für Personen oder Sachwerte ergibt. Ziehen Sie bei Bedarf den Netzstecker des Geräts und setzen Sie sich mit der nächstgelegenen Kundendienstvertretung in Verbindung. Alle Benutzer des Kühlmöbels müssen sich mit dessen korrektem und sicherem Gebrauch vertraut machen.

1.2. Garantie

Auf jede Theke werden zwei (2) Jahre Materialgarantie gewährt, sofern das Gerät unter normalen Umgebungsbedingungen betrieben wird. Die folgenden Werte dürfen im Normalbetrieb nicht überschritten werden:

- Relative Luftfeuchtigkeit 60 % RH
- Umgebungstemperatur +25 °C
- Luftstrom vor dem Gerät < 0,2 m/s

Anmerkung Glasbruchschäden sind ungeachtet ihrer Ursache von der Garantie ausgeschlossen.

1.3. Beschränkungen

Jede andere Nutzung des Geräts als zu den in dieser Anleitung beschriebenen Zwecken ist untersagt. In dem Möbel dürfen nur die in diesem Dokument oder dem Prospekt genannten Produkte aufbewahrt werden.

Der Hersteller lehnt jegliche Haftung für Unfälle ab, die auf anleitungswidrige Verwendung oder auf Missachtung der in dieser Anleitung enthaltenen Verbote zurückzuführen sind.

Anmerkung Das Gerät ist nur für den Innengebrauch vorgesehen.

Anmerkung Die Aufbewahrung entflammbarer oder anderweitig gefährlicher Flüssigkeiten in dem Gerät ist strengstens verboten.



Anmerkung Der Aufenthalt von Personen in dem Möbel ist verboten, ebenso das Sitzen oder Stehen auf dem Gerät oder auf Teilen davon.



Anmerkung Die Frontplatte des Modells RI muss beidhändig angehoben werden.



ACHTUNG Bei den VF1 Luxo TD-Varianten ist die horizontale Glasklappe schwer und kann zu schweren Verletzungen führen, wenn Sie sie frei nach unten fallen lassen. Zum Öffnen der horizontalen Frontscheibe für Reinigungs- oder andere Wartungsarbeiten sind mindestens drei geschulte Mitarbeiter erforderlich.



ACHTUNG Beim Öffnen und Schließen von Glastüren bzw. -deckeln ist Vorsicht geboten, um Finger- und anderweitige Verletzungen zu vermeiden.



1.4. RI1

Die RI1 ist eine Kühltheke für Molkereiprodukte, zubereitete Fleischprodukte, Fertigprodukte, Salate, verarbeitete und Halbfertigprodukte, Getränke, abgepacktes Fleisch, Obst und Gemüse. Die Lagertemperatur der Produkte reicht von 0...+2 °C, +2...+4 °C, +4...+8 °C, +8...+12 °C.

Achten Sie darauf, die Produkte nur in dafür geeignete Möbel mit der richtigen Aufbewahrungstemperatur einzulagern.

1.5. IS1

Die Kühl- und Tiefkühlschränke des Typs IS1 sind für die Aufbewahrung und Auslage von Getränken, Speiseeis und Tiefkühlkost vorgesehen. Der Temperaturbereich im Aufbewahrungsraum liegt zwischen +2 °C und +4 °C für die Kühleinheit und zwischen -23 °C und -21 °C für die Tiefkühleinheit.

Bewahren Sie Lebensmittel nur in dafür geeigneten Möbeln mit der richtigen Aufbewahrungstemperatur auf.

1.6. VF1

Die Kühl- und Tiefkühlschränke des Typs VF1 sind für die Aufbewahrung und Auslage von Getränken, Speiseeis und Tiefkühlkost vorgesehen. Der Temperaturbereich im Aufbewahrungsraum liegt zwischen +2 °C und +4 °C für die Kühleinheit (FGD FC) und zwischen -25 °C und -23 °C für die Tiefkühleinheit (FGD FF).

Bewahren Sie Lebensmittel nur in dafür geeigneten Möbeln mit der richtigen Aufbewahrungstemperatur auf.

1.7. SV1

SV1 Kühltruhen sind für die Lagerung und Präsentation von Eis und anderen Tiefkühlprodukten bestimmt. Die Lagertemperatur beträgt -25...-23 °C.

Achten Sie darauf, die Produkte nur in dafür geeigneten Möbeln in der richtigen Kühlregalversion und mit der richtigen Aufbewahrungstemperatur einzulagern.

ACHTUNG Beim Öffnen der SV1 Türen leuchtet der Öffnungsmechanismus und die Türen öffnen sich leicht nach oben. Beim Öffnen der Tür befindet sich die untere Ecke der Tür weiter draußen als dies beim Öffnen einer Tür in normaler, stehender Position der Fall wäre. Dies kann zu einem unbeabsichtigten Zusammenprall führen. Schließen Sie die Tür sanft und langsam. Schließen Sie die Tür nicht gewaltsam oder durch Zuknallen – lassen Sie die Tür durch die Schwerkraft zufallen.

Öffnen und schließen Sie die Türen vorsichtig, um Unfälle zu vermeiden.

Weisen Sie die Kunden in die sichere Verwendung der Türen ein.

Kleben Sie keine Preisschilder o.ä. auf die Tür.

1.8. SL1

Die Bedienungstheken SL1 und Selbstbedienungstheken sind für die Aufbewahrung und die Auslage einer breiten Palette an Lebens- und Nahrungsmitteln gedacht, darunter Molkereiprodukte, verarbeitete Fleischprodukte, Fertiggerichte, Salate, verarbeitete Lebensmittel und Halbfertigwaren sowie abgepacktes Fleisch. SL1 Kühlregale sind für tiefgekühlte, gekühlte und warme Produkte erhältlich.

SL1 Kühlregale sind für verschiedene Temperaturbereiche lieferbar. Die folgenden Kühlregalversionen sind erhältlich:

- Kühlregal nicht steckerfertig zum Anschluss an ein Zentralaggregat, 0-Version.
- Kühlregal steckerfertig zum Anschluss an ein Zentralaggregat, M-Version, mit lokalem Kühlelement.
- Tiefkühlregal, F.

Der Temperaturbereich im Kühlregal beträgt -21...-18 °C. Elektronischer Thermostat und Lichtschalter sind in der unteren rechten Ecke auf der Serviceseite am Kühlregal angebracht. Der Verdampferlüfter ist im Innern des Kühlregals unter der Abdeckung für den Servicezugang angebracht.

- Beheizte Bedienungstheke, H.

Das Heizelement für die Bedienungstheke besteht aus zwei Heizeinheiten:

- Ein Heizkörper im Deckenabteil der Bedienungstheke. Dieser Heizkörper wird immer aktiviert, wenn der Stecker in die Wandsteckdose eingesteckt und der Hauptschalter angeschaltet wird (siehe *Abbildung Seite 3, Abbildung B2*). Diese Beheizung, die auch für die Beleuchtung in der Bedienungstheke sorgt, wird nicht automatisch abgeschaltet.
- Heizwiderstände sind im Sockel des Aufbewahrungsbereichs installiert. Das SL1 H Kühlregal verfügt über fünf oder sieben Widerstände. Die von

den Heizwiderständen abgegebene Wärme wird über einen Thermostat geregelt (siehe *Abbildung Seite 3, Abbildung C2*). Der Thermostat kann auf die gewünschte Temperatur, im Allgemeinen +70 °C, eingestellt werden. Die Maximaltemperatur beträgt +90 °C.

Anmerkung Denken Sie daran, das Kühlregal über Nacht auszuräumen und auszuschalten.

Anmerkung Die Innenflächen des Kühlregals und Beleuchtung/Heizkörperrippen sind extrem heiß. Tragen Sie Schutzhandschuhe.

Anmerkung Heben Sie die Glastür an der Vorderseite mit beiden Händen an. Schieben Sie die Glastür vorsichtig in die obere Position.

ACHTUNG Drücken Sie die Glastür nicht gewaltsam nach oben und knallen Sie die Glastür nicht herunter.



Achten Sie darauf, die Produkte nur in dafür geeigneten Möbeln in der richtigen Kühlregalversion und mit der richtigen Aufbewahrungstemperatur einzulagern.

1.9. Nachtrollos, Glasabdeckungen und Türen

Die Kühlregale RI1 und IS1 können auf Wunsch mit modellspezifischen Rollos, Deckeln oder Türen ausgestattet werden.

- Die Nachtrollos sind mit Vorsicht zu behandeln.
- Vermeiden Sie ein zu schnelles Aufwickeln der Rollos durch unkontrollierte Federkraft.
- Halten Sie zur Vermeidung von Schäden am Feder- oder Abdeckmechanismus das Rollo beim Öffnen und Schließen immer am Griff fest.

Anmerkung Die Abdeckung der IS1 Kühlinsel muss beim Öffnen und Schließen waagrecht im 90°-Winkel zu ihrer Halterung gehalten werden. Wird die Abdeckung in einem falschen Winkel bewegt, können die Kanten durch die Befestigungselemente oder die Halterung beschädigt werden.

Das Kühlregal RI1 ist wahlweise mit einem manuell zu bedienenden oder elektrischen Nachtrollo lieferbar. IS1 Kühlinseln sind nur mit manuell zu bedienender Abdeckung erhältlich.

Motorisierte Nachtrollos werden über den Lichtschalter des rechten Kühlmöbels gesteuert. Wenn die Lichter der Kühlregale von links nach rechts ausgeschaltet werden, wird der Rollo herabgelassen, wenn das Licht im letzten Kühlregal gelöscht wurde. Das Einschalten der Beleuchtung erfolgt in umgekehrter Richtung von rechts nach links. Mit einer Motoreinheit können maximal vier aneinandergereihte Rollos betätigt werden.

Mindest- und maximaler Auszug des Rollos können über die am Rollomotor befindliche Kurbel eingestellt werden. Auch eine kombinierte Fernsteuerung für Beleuchtung und motorisierte Nachtrollos in einem einzelnen Laden ist erhältlich.

Prüfen Sie das Nachtrollo regelmäßig auf ordnungsgemäße Funktion. Sollte eine nachträgliche Einstellung des Rollos erforderlich werden, wenden Sie sich bitte an Ihren Kundendienst.

Anmerkung Beim Öffnen und Schließen von Glasdeckeln und -türen ist Vorsicht geboten, um Verletzungen zu vermeiden. Bitte bringen Sie entsprechende Sicherheitshinweise für Ihre Kunden an.

2. Vorbereitungen

2.1. Verpackung

Transportieren Sie das Gerät möglichst in seiner Originalverpackung zum endgültigen Aufstellungsort. Die Verpackungsmaterialien sind recyclingfähig.

2.2. Transportschäden

Packen Sie das Kühlmöbel aus und überprüfen Sie es auf eventuelle Transportschäden. Melden Sie ggf. festgestellte Schäden unverzüglich Ihrer Versicherungsgesellschaft, dem Lieferanten oder dem Hersteller des Möbels.

2.3. Aufstellung

Beim Aufstellen des Kühlmöbels muss auf Folgendes geachtet werden:

- Der Aufstellbereich ist waagrecht und eben.
- Das Kühlmöbel befindet sich nicht in unmittelbarer Nähe einer Heizquelle, wie Heizkörper, Heißluftgebläse oder Scheinwerfer.
- Das Kühlmöbel darf keiner direkten Sonneneinstrahlung ausgesetzt sein. Wenn nötig, verwenden Sie Blenden in den nahe gelegenen Fenstern.
- Das Kühlmöbel darf nicht in die Nähe einer Klimaanlage oder am Haupteingang des Gebäudes aufgestellt werden.

Starker Zug kann einen Temperaturanstieg in dem Kühlmöbel um mehrere Grad zur Folge haben.

Sachgemäße Aufstellung optimiert die Temperaturbedingungen und die Leistung des Geräts.

Anmerkung Eine beheizte Ablagefläche wird stets mit eigenen Endverkleidungen aufgrund der hohen Temperatur geliefert. Zwischen gekühlten und beheizten Ablageflächen werden immer zwei Endverkleidungen empfohlen. Zwei beheizte Ablageflächen können jedoch ohne Endverkleidung verbunden werden.



2.4. Reinigung vor der Inbetriebnahme

1. Säubern Sie die Regalflächen und Innenwände des Kühlmöbels vor der Inbetriebnahme mit einer milden Reinigungslösung.

Beachten Sie die Gebrauchshinweise des Reinigungsmittels.

Anmerkung Achten Sie darauf, dass alle verwendeten Reinigungsmittel als ungiftig eingestuft sind und einen pH-Wert von 6-8 haben. Verwenden Sie keine Reinigungsmittel auf Lösungsmittelbasis.

ACHTUNG

Bei den VF1 TD-Varianten ist die horizontale Glasklappe schwer und kann zu schweren Verletzungen führen, wenn Sie sie frei nach unten fallen lassen. Zum Öffnen der horizontalen Frontscheibe für Reinigungs- oder andere Wartungsarbeiten sind mindestens drei geschulte Mitarbeiter erforderlich.

ACHTUNG

Verwenden Sie keine chlorhaltigen Reinigungsmittel. Chlor kann zu Korrosion der Verdampferlamellen führen, und getrocknete Chlorreste können ein Risiko für die Lebensmittelsicherheit darstellen.

2. Trocknen Sie die Flächen sorgfältig ab.

2.5. Elektrische Anschlüsse

Anmerkung

Das Stromwarnsymbol (Blitz im Dreieck) weist darauf hin, dass sich unter der Abdeckung spannungsführende Bauteile und Kabel befinden. Der Zugang zu spannungsführenden Bereichen ist nur Fachkräften zum Installieren und Instandsetzen elektrischer Anlagen gestattet.

Nicht steckerfertige Kühlmöbel werden mit einer dauerhaften Verbindung direkt an das Stromnetz angeschlossen.

Steckerfertige Kühlmöbel funktionieren mit einphasigem AC-Strom bei einer Spannung von 230 V/50 Hz. Die Steckdose muss geerdet und durch eine Sicherung (entweder 10 A/träge oder 16 A/träge) abgesichert sein. Auf dem Typenschild (siehe *Abbildung Seite 3, Abbildung A1/A2*) sehen Sie, welche Sicherungsgröße benötigt wird. Andere Geräte dürfen über diese Sicherung nicht abgesichert werden.

Die elektrischen Anschlüsse des Kühlmöbels sind im Anschlussschema dargestellt, das sich in einer Plastiktasche seitlich im Anschlusskasten befindet. Legen Sie das Anschlussschema nach Gebrauch immer zurück.

Weitere Informationen zur Position von Typenschild und Anschlussschema finden Sie in *Abbildung Seite 1-5* zu Beginn dieses Handbuchs.

ACHTUNG

Alle elektrischen Anschlüsse dürfen nur von dafür zugelassenen Fachkräften unter Beachtung geltender Vorschriften des Elektrotechnikerverbands sowie anwendbarer lokaler Bestimmungen ausgeführt werden. Anderenfalls besteht die Gefahr von Unfällen mit schweren oder tödlichen Verletzungen.

3. Betrieb

3.1. Inbetriebnahme

Die Kühlmöbel sind zum Anschluß an ein Zentralaggregat ausgelegt. Die mit der Installation des Möbels betraute Firma muss den Betreiber der Anlage in den Betrieb und in die Lage der bei normalen Reinigungsarbeiten zu betätigenden Netz- und Wartungsschalter einweisen.

Vor der Inbetriebnahme der Geräte müssen die Expansionsventile auf den richtigen Wert eingestellt werden. Die Einstellwerte der Thermostate sind anhand eines separaten, exakt arbeitenden Thermometers zu prüfen.

Anmerkung Bei steckerfertigen Modellen befindet sich die Kühlvorrichtung (Kompressor, Verdampfer und elektrische Anlagen), von der Bedienungsseite aus betrachtet, im Maschinenfach auf der rechten Seite des Möbels. Das Kühlaggregat startet, sobald der Stecker in die Steckdose gesteckt wird.

3.2. Der Betriebsthermostat

Die Innentemperatur der Kühlmöbel wird von Thermostaten geregelt. Während der Kühlungsphase öffnet der Thermostat das in der Kühlflüssigkeitsleitung angebrachte Magnetventil.

Anmerkung Bei steckerfertigen Kühlmöbeln schaltet der Thermostat (siehe *Abbildung auf Seite 3, Abbildungen B1-E1*) den im Maschinenfach befindlichen Kompressor ein.

Der Betriebsthermostat wird beim Einschalten des Kühlmöbels eingestellt. Dabei sind die für die ausgestellten Produkte erforderlichen Temperaturen sowie die Betriebstemperatur des Geräts zu berücksichtigen. Durch das Einstellen eines niedrigeren Werts kann der Verdampfer zufrieren und funktionsuntüchtig werden.

Die Temperatur in dem Kühlmöbel sollte regelmäßig überprüft werden.

Bei dem Betriebsthermostat wurden die Fabrikeinstellungen voreingestellt. Die Betriebsanweisungen für den Thermostat finden Sie im Benutzerhandbuch des Thermostats. Bei Problemen wenden Sie sich bitte an den Kundendienst.

3.2.1. Maschinenstatus-Menü

1. Drücken Sie kurz auf SET, um das Maschinenstatus-Menü zu öffnen. Sofern keine Alarme aktiv sind, erscheint der Displaytext "SET".
2. Blättern Sie mit den Pfeiltasten durch die Menüordner.

Ordner: Pb1 (Werte von Messfühler 1), Pb2 (Werte von Messfühler 2), SET (Einstellungsordner)

Temperatureinstellung

- a. Drücken Sie kurz auf SET, um das Maschinenstatus-Menü zu öffnen. Der Ordnername "SET" erscheint.
- b. Drücken Sie erneut auf SET, um den Einstellungswert zu öffnen. Auf dem Display erscheint der Einstellungswert.
- c. Sie können den Einstellungswert innerhalb von 15 Sekunden mit den Pfeiltasten ändern.

Messwertanzeige

Wenn die entsprechende Messfühlerbezeichnung auf dem Display erscheint, drücken Sie auf SET, um den Messwert aufzurufen.

3.2.2. Programmier-Menü

1. Drücken Sie 5 Sekunden lang auf SET, um das Programmier-Menü zu öffnen.
2. Blättern Sie mit den Pfeiltasten durch die Menüordner.
3. Drücken Sie erneut auf SET, um den gewünschten Ordner zu öffnen. Auf dem Display erscheint der erste Parameter.

4. Blättern Sie mit den Pfeiltasten durch die anderen Parameter.
5. Drücken Sie kurz auf SET, um den gewünschten Parameter auszuwählen.
6. Geben Sie mit den Pfeiltasten die gewünschte Einstellung ein.
7. Bestätigen Sie die Eingabe mit SET, und wechseln Sie zum nächsten Parameter.

Anmerkung Wenn Sie 15 Sekunden lang keine Taste drücken oder die Funktion mit FNC abbrechen, wird der zuletzt angezeigte Wert verifiziert und Sie kehren zur vorherigen Ansicht zurück.

Werkseinstellungen

Die Parameter sind ab Werk voreingestellt. Vermeiden Sie unnötige Änderungen an den Einstellungen.

3.2.3. Manuelle Aktivierung des Abtauzyklus

Halten Sie die AUFWÄRTS-Pfeiltaste 5 Sekunden lang gedrückt, um den Abtauzyklus manuell zu aktivieren.



Wenn die momentanen Bedingungen das Abtauen nicht zulassen (z. B. weil die Temperatur des Verdampfer-Messfühlers über der Abtaustopp-Temperatur liegt), blinkt das Display dreimal (3x), um die Nichtausführung des Abtauvorgangs zu melden.

Störungsdiagnose

Störungen werden durch einen Alarmton (soweit vorhanden) und das LED-Alarmsymbol gemeldet.

- Ein Fehler in Messfühler 1 (Thermostatsensor) wird durch die Displaymeldung E1 mitgeteilt.
- Ein Fehler in Messfühler 2 (Verdampfersensor) wird durch die Displaymeldung E2 mitgeteilt.

3.2.4. LED

Position	Funktion	Status
	Kompressor oder Relais 1	EIN bei laufendem Kompressor; blinkt bei Verzögerung, Schutz oder Blockade
	Abtauen	EIN während des Abtauens; blinkt bei manueller Aktivierung
	Alarm	EIN bei aktiviertem Alarm; blinkt bei stumm geschaltetem Alarm

3.3. Automatisches Abtauen

Der Abtauvorgang wird über einen separaten Timer und einen Begrenzungsthermostat gesteuert. Das automatische Abtauen dauert ungefähr 30 Minuten und erfolgt je nach Modell ein- bis viermal pro Tag. Während des Abtauvorgangs steigt die Temperatur im Kühlmöbel um einige Grad an und die Verdampfungsventilatoren schalten sich ab.

Anmerkung Ein Abtauen der SL1 Theke ist nicht erforderlich, sofern sie am Tagesende entleert und über Nacht ausgeschaltet wird.

Beim Abtauen sammelt sich Wasser an, das durch eine Rohrleitung zum Wasserabfluss geleitet bzw. über eine separate Pumpe dorthin gepumpt wird. Obwohl der Abtauvorgang automatisch abläuft, kann das Gerät auch manuell in den Abtaumodus geschaltet werden. Falls Sie Fragen zum Abtauen und Reinigen haben, wenden Sie sich an Ihren Kundendienst.

Anmerkung Steckerfähige Geräte verfügen über eine separate Auffangschale für Tauwasser, die manuell entleert werden muss. Tiefkühltheken der Serie SL1 Gusto F erfordern grundsätzlich einen eigenen Abfluss, da sie nicht mit einer Tauwasserschale ausgestattet sind. Da sich der Abflusspunkt nicht auf derselben Höhe befindet wie beim SL1 Gusto Standardmodell, kann keine herkömmliche Abwasserleitung verwendet werden.

3.4. Bestückung des Kühlmöbels

Achten Sie beim Bestücken des Kühlmöbels darauf, die Luftzirkulation nicht zu behindern. Beachten Sie die Füllgrenzen des Kühlmöbels. Eine falsches oder übermäßiges Bestücken des Kühlmöbels führt zu einer Unterbrechung der Luftzirkulation und einem Temperaturanstieg der Ware.

Bei dem Kühlmöbel VF1 kann die Tür während der Bestückung mit dem Sperrriegel in der geöffneten Stellung arretiert werden. Vermeiden Sie es, die Tür über einen längeren Zeitraum geöffnet zu lassen.

Beachten Sie bei der Bestückung des Kühlmöbels:

- Ordnen Sie die Produkte sorgfältig ein.
- Verwenden Sie die Warenteiler, damit die kalte Luft leichter zwischen den Produkten zirkulieren kann.
- Verwenden Sie die geeigneten Auslageregale für die verschiedenen Produkte.
- Lassen Sie mindestens 50 mm Freiraum zwischen den Produkten und der Innendecke.
- Stellen Sie keine Produkte an der Rückwand des Kühlmöbels ab. Lassen Sie mindestens 10 mm Freiraum zwischen den Produkten und der Rückwand.
- Überschreiten Sie bei der Bestückung nicht das zulässige Füllvolumen. Zwecks weiterer Informationen sehen Sie sich *die Abbildungen auf Seite 1 und 2* zu Beginn dieses Handbuchs an.
- Achten Sie darauf, dass die Produkte nicht über die Vorderkante der Ablageböden hinausragen.
- Überschreiten Sie nicht die Höchstbelastung pro Ablageboden, 100 kg pro Meter.
- Bei den Kühlmöbeln VF1 beträgt die Höchstbelastung 60 kg pro Meter.
- Stellen Sie keine Produkte auf dem Kühlmöbel ab.
- Stellen Sie sich nicht auf die Glaskante.

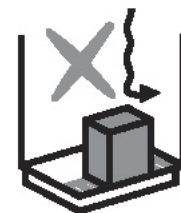
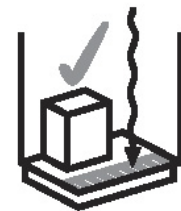

Anmerkung Das Kühlmöbel ist nicht zum Abkühlen oder Erwärmen von Produkten ausgelegt, sondern zur Aufrechterhaltung ihrer ursprünglichen Temperatur. Lebensmittel, deren Temperatur über oder unter der zulässigen Temperatur (je nach Modell) liegt, dürfen nicht in das Kühlmöbel gelegt werden.

ACHTUNG Zulässiges Füllvolumen und -gewicht dürfen nicht überschritten werden. Herunterfallende Gegenstände können für die Benutzer gefährlich sein.



4. Wartung

4.1. Reinigung

Das Gerät muss mindestens zweimal jährlich gereinigt werden. Gehen Sie dabei in folgenden Schritten vor. Wenn im Kühlregal gelagerte Produkte beschädigt werden oder auslaufen, sollte das Kühlregal unverzüglich gereinigt werden. Bedienungstheken sollten täglich gereinigt werden.

ACHTUNG Verwenden Sie keine chlorhaltigen Reinigungsmittel. Chlor kann zu Korrosion der Verdampferlamellen führen, und getrocknete Chlorreste können ein Risiko für die Lebensmittelsicherheit darstellen.



Anmerkung Die Reinigung darf nur bei abgeschaltetem Gebläse erfolgen. Während der Reinigung ziehen Sie den Netzstecker aus der Steckdose, um die Ventilatoren abzuschalten.

ACHTUNG Verdampfer, Kondensatoren und Edelstahlteile können scharfe Kanten haben. Tragen Sie Schutzhandschuhe und arbeiten Sie vorsichtig, um Verletzungen zu vermeiden.



ACHTUNG Bei den VF1 TD-Varianten ist die horizontale Glasklappe schwer und kann zu schweren Verletzungen führen, wenn Sie sie frei nach unten fallen lassen. Zum Öffnen der horizontalen Frontscheibe für Reinigungs- oder andere Wartungsarbeiten sind mindestens drei geschulte Mitarbeiter erforderlich.



1. Ziehen Sie den Netzstecker oder schalten Sie den Trennschalter in die Reinigungsposition.

Bei dem Kühlmöbel VF1 kann die Tür während der Reinigung mit dem Sperrriegel in der geöffneten Stellung arretiert werden.

2. Leeren Sie das Kühlmöbel.
3. Warten Sie, bis sich das Kühlmöbel auf Raumtemperatur erwärmt hat.
4. Entfernen Sie losen Schmutz.

Verwenden Sie keine Meißel oder scharfen Werkzeuge, um das Eis vom Verdampfer zu lösen. Beschädigung der Spule kann zu Kühlmittelleckagen führen.

Für eine raschere Reinigung kann das Absauggitter bei der RI1 problemlos angehoben werden. Weitere Informationen zur Position von Absauggittern finden Sie in der *Abbildung auf Seite 1* zu Beginn dieses Handbuchs.

5. Entfernen Sie eventuell vorhandenes Tauwasser.

6. Reinigen Sie die Innenflächen mit einer milden, für Lebensmittel geeigneten Reinigungslösung (ungiftig, pH 6-8) und wischen Sie sie mit einem sauberen Reinigungstuch sorgfältig trocken.
7. Nehmen Sie das Kühlmöbel nach Abschluss der Reinigung in Betrieb.

Anmerkung Bei steckerfertigen Kühlmöbeln ist mindestens einmal pro Monat der Kondensator auf Sauberkeit zu kontrollieren. Saugen Sie die Öffnungen zwischen den Lamellen des Kondensators mit einem Staubsauger bei Bedarf aus und überprüfen Sie, ob sie frei von Behinderungen sind. Die Frontblende muss für Wartung- und Instandhaltungszwecke geöffnet werden.

Anmerkung Bei dem beheizten Kühlregal H SL1 muss die Auffangwanne, die sich in der Mitte des Kühlregals auf Serviceseite befindet (siehe *Abbildung Seite 3, Abbildung D2*) täglich geleert und gereinigt werden. Die Auffangwanne fasst ca. 5 l (etwa 2 cm Wasser am Boden).

Anmerkung Falls Kühlmittel austritt, müssen sämtliche im Gerät enthaltenen Produkte entsorgt und das Gerät gründlich gereinigt werden.

4.2. Fehlersuche

Überprüfen Sie bei Auftreten eines Defekts am Möbel oder einem Zubehörteil bzw. bei Betriebsstörungen sofort, ob sich daraus eine Gefährdung für Personen oder Sachwerte ergibt. Falls erforderlich, trennen Sie das Gerät von der Stromversorgung und kontaktieren Sie den Wartungsdienst.

4.3. Unterbrechung der Stromversorgung

Überprüfen Sie nach einem Stromausfall, ob das Möbel wieder normal funktioniert. Kontaktieren Sie bei Bedarf den Wartungsdienst.

4.4. Wartung und Ersatzteile

Die Kenndaten des Möbels sind auf dem Typenschild eingetragen. Bei Thekenmodellen befindet sich das Schild an der Seite des Anschlusskastens, bei Schrankmodellen an der oberen Lampenhalterung. Informieren Sie den zuständigen Wartungsdienst über Typ, Namen und Seriennummer des Möbels sowie über die Prüfdaten auf dem Typenschild.

Nur zugelassene Monteure dürfen die Wartung und die Reparatur des Aggregats und der elektrischen Ausstattung des Möbels übernehmen.

Verwenden Sie nur die Originalbefestigungen, die mit dem Möbel mitgeliefert wurden, und das vom Hersteller für Ihr Modell angebotene Zubehör. Weitere Informationen zu Befestigungen und Zubehör erhalten Sie bei Ihrem Lieferanten.

Anmerkung Der verriegelbare Hauptschalter befindet sich im Maschinenfach.

Anmerkung Bei Wartungsarbeiten müssen die Kühlventilatoren abgeschaltet werden.

ESPAÑOL

1. Introducción	2
1.1. Antes de empezar	2
1.2. Garantía	2
1.3. Restricciones	2
1.4. RI1	3
1.5. IS1	3
1.6. VF1	3
1.7. SV1	4
1.8. SL1	4
1.9. Cubiertas nocturnas, tapas y puertas de cristal	5
2. Preparación	6
2.1. Embalaje	6
2.2. Daños de transporte	6
2.3. Instalación	6
2.4. Limpieza antes del uso	6
2.5. Conexiones eléctricas	7
3. Funcionamiento	7
3.1. Arranque	7
3.2. Termostato de funcionamiento	8
3.2.1. Menú de estado de la máquina	8
3.2.2. Menú de programación.....	8
3.2.3. Activación manual del ciclo de descongelación	9
3.2.4. LED.....	9
3.3. Descongelación automática	9
3.4. Carga del armario	10
4. Mantenimiento	11
4.1. Limpieza	11
4.2. Solución de problemas	12
4.3. Interrupción de la red eléctrica	12
4.4. Mantenimiento y piezas de repuesto	12
4.5. Eliminación del equipo	12

1. Introducción

1.1. Antes de empezar

Lea atentamente estas instrucciones. Explican cómo instalar, colocar, utilizar y reparar el armario de manera correcta y segura.

Guarde estas instrucciones en un lugar seguro y disponible para otros usuarios.

El armario debe instalarse y ponerse en marcha de acuerdo con las instrucciones del fabricante y de conformidad con las instrucciones y normas locales.

Si se produce un defecto en el armario o en su equipo, o si el armario no funciona normalmente, compruebe que esto no suponga un peligro para las personas o los bienes. Si es necesario, desconecte el armario y póngase en contacto con el servicio técnico más cercano. Todos los usuarios del armario deben saber utilizarlo de forma correcta y segura.

1.2. Garantía

Cada armario tiene una garantía de durabilidad y materiales de dos (2) años para condiciones ambientales normales. Las condiciones ambientales normales no deben exceder:

- Humedad relativa 60 % HR
- Temperatura ambiente +25 °C
- Flujo de aire frontal < 0,2 m/s

NOTA La garantía no cubre la rotura del cristal, accidental o de cualquier otro tipo.

1.3. Restricciones

Se prohíbe utilizar el armario de cualquier forma distinta a la especificada en estas instrucciones. Solo pueden almacenarse en el armario los productos especificados en estas instrucciones o en el folleto del armario.

El fabricante no se hace responsable de los incidentes causados por el uso del armario en contravención de estas instrucciones, por hacer caso omiso de las advertencias de estas instrucciones o por no atenerse a las mismas.

NOTA El armario está destinado exclusivamente al uso en interiores.

NOTA Queda terminantemente prohibido almacenar líquidos inflamables o peligrosos en el armario.



NOTA Está prohibido trepar al interior o a la parte superior del armario. Se prohíbe permanecer de pie sobre cualquier parte del armario.



NOTA

El panel frontal del armario RI debe levantarse con ambas manos.

ADVERTENCIA

En las variantes VF1 Luxo TD, la trampilla horizontal de cristal es pesada y puede causar lesiones graves si se deja caer libremente. La apertura del cristal frontal horizontal para su limpieza u otros trabajos de mantenimiento requiere un mínimo de tres operadores formados.

ADVERTENCIA

Manipule con cuidado los armarios con tapas y puertas de cristal para evitar lesiones en los dedos o de otro tipo.

1.4. RI1

Los armarios expositores RI1 están destinados a productos lácteos, productos cárnicos procesados, alimentos precocinados, ensaladas, alimentos procesados y semiprocados, bebidas, carne envasada, frutas y verduras. Los rangos de temperatura de almacenamiento de los productos son 0...+2 °C, +2...+4 °C, +4...+8 °C, +8...+12 °C.

Asegúrese de que la versión del armario y la temperatura de almacenamiento sean las correctas para el producto que se va a almacenar.

1.5. IS1

Los armarios frigoríficos y congeladores IS1 están destinados a almacenar y exponer productos lácteos, carne envasada, helados envasados y alimentos congelados. Los rangos de temperatura de almacenamiento de los productos son +2...+4 °C en el armario frigorífico y -23...-21 °C en el armario congelador.

Asegúrese de que la versión del armario y la temperatura de almacenamiento sean las correctas para los productos que se van a almacenar.

1.6. VF1

Los armarios frigoríficos y congeladores VF1 están destinados a almacenar bebidas, helados y alimentos congelados. Los rangos de temperatura de almacenamiento de los productos son +2...+4 °C en el armario frigorífico (FGD FC) y -25...-23 °C en el armario congelador (FGD FF).

Asegúrese de que la versión del armario y la temperatura de almacenamiento sean las correctas para los productos que se van a almacenar.

1.7. SV1

Los armarios congeladores SV1 están destinados a almacenar y exponer helados y otros productos congelados. El rango de temperatura de almacenamiento es de -25...-23 °C.

Asegúrese de que la versión del armario y la temperatura de almacenamiento sean las correctas para los productos que se van a almacenar.

ADVERTENCIA Al abrir las puertas de los armarios SV1, tenga en cuenta que el mecanismo de apertura se aligera y las puertas se abren ligeramente hacia arriba. Cuando se abre la puerta, la esquina inferior de la puerta termina más hacia fuera de lo que lo haría si la puerta estuviera en una posición vertical normal. Esto puede resultar en una colisión inesperada. Respectivamente, la puerta se cierra suave y lentamente. No fuerce ni cierre la puerta, en su lugar, deje que la puerta se cierre por la fuerza gravitatoria.

Abra y cierre las puertas con cuidado para evitar accidentes.

Instruya a los clientes sobre el uso seguro de las puertas.

No pegue ningún material, como etiquetas de precios, en las puertas.

1.8. SL1

Los armarios expositores de servicio y autoservicio SL1 están destinados a almacenar y exponer una amplia variedad de alimentos y productos alimenticios, como productos lácteos, carne procesada, alimentos precocinados, ensaladas, alimentos procesados y semiprocesados y carne envasada. Los armarios expositores SL1 están disponibles para los productos ultracongelados, refrigerados y calentados.

Los armarios expositores SL1 se suministran para distintos rangos de temperatura de almacenamiento. Las versiones del armario son:

- Armario sin unidad de maquinaria integrada, versión 0, refrigeración proporcionada por equipo de refrigeración remoto.
- Armario con unidad de maquinaria integrada, versión M, provisto de equipo de refrigeración local.
- Armario congelador, F.

El rango de temperatura en el armario es de -21...-18 °C. El termostato electrónico y el interruptor de la luz están situados en la esquina inferior derecha del armario, en el lado de servicio. El evaporador del ventilador se encuentra en el interior del armario, debajo de las cubiertas de acceso de mantenimiento.

- Expositor calefactado, H.

El equipo de calefacción del expositor consta de dos unidades de calefacción:

- Un radiador de calor situado en el compartimento del techo del armario. Este radiador siempre está encendido cuando el enchufe eléctrico está en la toma de corriente y el interruptor principal (consulte la *página 3, figura B2*) está encendido. Ningún automatismo desconecta esta calefacción, que también ilumina el armario.
- Las resistencias calefactoras están instaladas en la base del compartimento de almacenamiento. El expositor SL1 H dispone de cinco o siete resistencias. La salida de calor de estas resistencias está controlada por un termostato (consulte la *página 3, figura C2*). El termostato se puede ajustar a la temperatura deseada, que generalmente es de +70 °C. El ajuste máximo es de +90 °C.

- NOTA** Recuerde apagar y vaciar el armario por la noche
- NOTA** Las superficies interiores del armario y la pantalla del radiador de iluminación/ calefacción están muy calientes. Utilice guantes de protección.
- NOTA** Levante el cristal frontal con ambas manos. Lleve delicadamente el cristal a la posición superior
- ADVERTENCIA** No empuje el cristal hacia arriba con fuerza ni lo baje de golpe.



Asegúrese de que la versión del armario y la temperatura de almacenamiento sean las correctas para los productos que se van a almacenar.

1.9. Cubiertas nocturnas, tapas y puertas de cristal

Los armarios expositores RI1 e IS1 se suministran opcionalmente con cubiertas, tapas o puertas de cristal, según el tipo de armario.

- Manipule siempre las cubiertas nocturnas con cuidado.
- No permita que las cubiertas se enrollen bajo la fuerza incontrolada de un resorte (“latigazo”).
- Sujete siempre el asa de la cubierta al abrirla o cerrarla para evitar daños en los mecanismos del resorte o de la cubierta.

NOTA Al abrir o cerrar la cubierta nocturna IS1, manténgala horizontal en un ángulo de 90 grados con respecto al soporte de la cubierta. Si la cubierta se mueve en un ángulo incorrecto, las sujeciones o el soporte de la cubierta pueden desgastar los bordes de la cubierta.

Los armarios RI1 pueden suministrarse con una cubierta manual o motorizada. Para los armarios IS1 solo está disponible la opción de accionamiento manual.

Las cubiertas nocturnas motorizadas se accionan manualmente con el interruptor de luz del armario derecho. Cuando las luces de los armarios se apagan de izquierda a derecha, la cubierta nocturna se baja cuando se apaga la luz del último armario. A la inversa, las luces se encienden de derecha a izquierda. Una unidad motorizada puede controlar un máximo de cuatro cubiertas de extensión.

Los límites superior e inferior de la cubierta nocturna se pueden ajustar con la manivela de ajuste en el motor de la cubierta. También hay disponible un mando a distancia para todas las luces y cubiertas nocturnas motorizadas en un único almacén.

Compruebe regularmente que la cubierta nocturna funcione correctamente. Si es necesario ajustar la cubierta, póngase en contacto con el servicio técnico más cercano.

NOTA Las tapas y puertas de cristal deben abrirse y cerrarse con cuidado para evitar lesiones. Instruya a los clientes sobre cómo utilizarlas de manera segura.

2. Preparación

2.1. Embalaje

Siempre que sea posible, transporte o traslade el armario a su lugar de destino en el embalaje original de fábrica. Los materiales de embalaje son reciclables.

2.2. Daños de transporte

Desembale el armario y compruebe si ha sufrido daños durante el transporte. Informe inmediatamente de cualquier daño a su compañía de seguros o al proveedor o fabricante del armario.

2.3. Instalación

Al instalar el armario, asegúrese de lo siguiente:

- El área donde se coloca el armario es plana y está nivelada.
- El armario no se coloca en las inmediaciones de una fuente de calor como un radiador, un calentador de aire caliente o un foco.
- El armario no está expuesto a la luz solar directa. Si es necesario, utilice persianas en cualquier ventana cercana.
- El armario no se coloca cerca de equipos de aire acondicionado ni de la entrada principal del local.

Una fuerte corriente de aire puede elevar la temperatura del armario varios grados.

La colocación correcta del armario optimiza las condiciones de temperatura y el rendimiento.

NOTA Un expositor calefactado se suministra siempre con sus propios revestimientos finales debido a su alta temperatura. Siempre se recomiendan dos revestimientos finales entre las vitrinas refrigeradas y las calefactadas. Sin embargo, pueden conectarse dos expositores calefactados entre sí sin revestimientos finales.



2.4. Limpieza antes del uso

1. Limpie las superficies del armario y el compartimento para el almacenamiento de alimentos con un detergente líquido suave antes de utilizar el armario.

Siga las instrucciones proporcionadas con el detergente.

NOTA Asegúrese de que todos los productos de limpieza estén clasificados como no tóxicos y de pH 6-8. No utilice detergentes a base de disolventes.

ADVERTENCIA

En las variantes VF1 TD, la trampilla horizontal de cristal es pesada y puede causar lesiones graves si se deja caer libremente. La apertura del cristal frontal horizontal para su limpieza u otros trabajos de mantenimiento requiere un mínimo de tres operadores formados.

ADVERTENCIA

No utilice ningún producto de limpieza que contenga cloro. El cloro puede provocar la corrosión de las aletas del evaporador, y el cloro residual seco puede suponer un riesgo para la seguridad alimentaria.

2. Seque cuidadosamente las superficies.

2.5. Conexiones eléctricas

NOTA

El símbolo marcado en el armario (un rayo dentro de un triángulo) indica que hay componentes y cables debajo de la cubierta que están bajo tensión. Solo se permite el acceso a las zonas bajo tensión al personal cualificado para la instalación y el mantenimiento de equipos eléctricos.

Los armarios sin unidad de maquinaria integrada se conectan a la red eléctrica mediante una conexión permanente.

Los armarios con unidad de maquinaria integrada funcionan con corriente alterna monofásica a una tensión de 230 V/50 Hz. La toma de corriente debe estar conectada a tierra y el circuito debe estar provisto de un fusible lento de 10 A o de 16 A. Verifique la placa de características (consulte la *página 3, figura A1/A2*) para determinar qué tamaño de fusible se aplica. No se deben conectar otros equipos al mismo fusible.

Las conexiones eléctricas para el armario se muestran en el diagrama de cableado en la funda de plástico colocada en el lateral de la caja de terminales eléctricos. Reemplace siempre el diagrama de cableado después del uso.

Para obtener más información sobre la ubicación de las placas de características y los diagramas de cableado, consulte las *figuras de las páginas 1-5* al principio de este manual.

ADVERTENCIA

Todas las conexiones eléctricas deben ser realizadas por personal autorizado y cualificado y cumplir con todas las normas locales y de la IEE; de lo contrario, podrían producirse lesiones personales o mortales.

3. Funcionamiento

3.1. Arranque

Los armarios expositores están diseñados para su instalación a distancia. La empresa que instale el armario/equipo frigorífico debe proporcionar formación e instrucciones adecuadas sobre el funcionamiento y la ubicación de los interruptores de alimentación y de servicio necesarios al realizar la limpieza normal.

Las válvulas de expansión de los armarios deben ajustarse al valor correcto antes de su puesta en marcha. Los valores ajustados para los termostatos de los armarios deben comprobarse con un termómetro independiente y preciso.

NOTA

En los armarios con una unidad de maquinaria integrada, el equipo de refrigeración (compresor, condensador y equipo eléctrico) se encuentra en el compartimento de máquinas, en el lado derecho del armario visto desde el lado de servicio. El equipo de refrigeración se pone en marcha al introducir el enchufe eléctrico en la toma de corriente.

3.2. Termostato de funcionamiento

Las temperaturas interiores de los armarios se controlan mediante termostatos. Durante la fase de refrigeración, el termostato abre la válvula magnética del conducto de refrigerante.

NOTA En los armarios con unidad de maquinaria integrada, el termostato (consulte la *página 3, figuras B1-E1*) enciende el compresor en el compartimento de máquinas.

El termostato de funcionamiento del armario se ajusta cuando se pone en marcha el armario. El ajuste tiene en cuenta tanto la temperatura requerida por los productos que se van a exponer como la temperatura de funcionamiento del armario. Ajustar el termostato a una temperatura más baja puede congelar y detener el evaporador.

Se debe comprobar la temperatura del armario a intervalos regulares.

El termostato de funcionamiento viene ajustado de fábrica. Para obtener las instrucciones de funcionamiento del termostato, consulte el manual de usuario del propio termostato. En caso de problemas, póngase en contacto con su empresa de servicios.

3.2.1. Menú de estado de la máquina

1. Presione SET rápidamente para acceder al menú de estado de la máquina. Si no hay alarmas, aparece la etiqueta "SET".
2. Desplácese por las demás carpetas del menú con ARRIBA o ABAJO.

Carpetas: Pb1 (carpeta de valores de la sonda 1), Pb2 (carpeta de valores de la sonda 2), SEt (carpeta de ajuste del punto de consigna).

Ajuste de la temperatura

- a. Presione SET rápidamente para acceder al menú de estado de la máquina. Aparece la etiqueta de la carpeta "SET".
- b. Presione SET nuevamente para mostrar el valor del punto de consigna. El valor aparece en la pantalla.
- c. Cambie el valor del punto de consigna con ARRIBA o ABAJO en un plazo de 15 segundos.

Visualización de sondas

Cuando aparezca la etiqueta correspondiente, pulse SET para visualizar el valor de sonda asociado a la misma.

3.2.2. Menú de programación

1. Presione SET durante más de 5 segundos para acceder al menú de programación.
2. Desplácese por las carpetas con ARRIBA o ABAJO.
3. Presione SET para acceder a la carpeta deseada. Aparece la etiqueta del primer parámetro visible.
4. Desplácese por los demás parámetros con ARRIBA o ABAJO.
5. Presione SET rápidamente para seleccionar el parámetro deseado.
6. Establezca el valor deseado con ARRIBA o ABAJO.
7. Presione SET para confirmar la selección y pasar al siguiente parámetro.

NOTA Si no pulsa ninguna de las teclas durante 15 segundos o pulsa FNC para salir de la función, se verifica el último valor de la pantalla y se vuelve a la pantalla anterior.

Ajustes de fábrica

Los parámetros vienen preajustados de fábrica. Los ajustes no deben modificarse a menos que sea necesario.

3.2.3. Activación manual del ciclo de descongelación

Presione ARRIBA durante 5 segundos para activar manualmente el ciclo de descongelación.



Si no se dan las condiciones de descongelación (por ejemplo, la temperatura de la sonda del evaporador es superior a la temperatura de fin de descongelación), la pantalla parpadeará tres (3) veces para indicar que no se realizará la operación.

Diagnóstico

La condición de alarma siempre está señalizada por el zumbador (si está presente) y por el LED del icono de alarma.

- La señal de alarma producida por una sonda de termostato averiada (sonda 1) se muestra como E1 en la pantalla del instrumento.
- La señal de alarma producida por una sonda de evaporador averiada (sonda 2) se muestra como E2 en la pantalla del instrumento.

3.2.4. LED

Posición	Función relacionada	Estado
	Compresor o relé 1	ENCENDIDO al poner en marcha el compresor; intermitente en caso de retraso, protección o activación bloqueada.
	Descongelación	ENCENDIDO durante la descongelación; intermitente en caso de activación manual.
	Alarma	ENCENDIDO cuando la alarma está activada; intermitente cuando la alarma está silenciada.

3.3. Descongelación automática

La descongelación se controla mediante un temporizador de descongelación independiente que contiene un termostato limitador. La descongelación dura aproximadamente 30 minutos y normalmente se realiza automáticamente de 1 a 4 veces al día, según el modelo de armario. La temperatura interior del armario aumenta unos pocos grados durante la descongelación y los ventiladores de evaporación se detienen.

NOTA El armario SL1 no necesita descongelarse, si se vacía y se apaga durante la noche.

El agua de drenaje de la descongelación circula por una tubería hasta el desagüe de aguas residuales o se transfiere al desagüe de aguas residuales mediante una bomba independiente. Aunque la descongelación es automática, el armario también puede programarse manualmente. Póngase en contacto con el servicio técnico más cercano si necesita ayuda con la descongelación y la limpieza.

NOTA Los armarios con una unidad de maquinaria integrada disponen de un sumidero de evaporación independiente para el agua de drenaje, que debe vaciarse manualmente. El armario congelador SL1 F requiere siempre un punto de desagüe específico para el agua de drenaje, ya que no dispone de bandeja de evaporación de condensados. Como el punto de desagüe del armario se encuentra en un nivel diferente que en el modelo SL1 normal, no se puede utilizar la línea de agua de drenaje común.

3.4. Carga del armario

Al cargar el armario, hay que procurar mantener el flujo de aire. Respete los límites de carga del armario. La sobrecarga o la carga incorrecta del armario interrumpirán el flujo de aire y aumentarán la temperatura de los productos en el armario.

Para VF1, la puerta del armario puede bloquearse con un pestillo de bloqueo en posición abierta durante la carga. Evite mantener la puerta abierta durante largos períodos de tiempo.

Al cargar el armario:

- Coloque los productos con cuidado.
- Utilice los divisores de compartimentos para facilitar el paso de aire frío entre los productos.
- Utilice los estantes de exposición de productos adecuados para los distintos productos.
- Deje al menos 50 mm de espacio libre entre los productos y la superficie interior del techo del armario.
- No coloque productos contra la pared trasera del armario. Deje al menos 10 mm de espacio libre entre los productos y la pared interior trasera del armario.
- No coloque productos por encima del límite de carga. Para obtener más información, consulte las *figuras de las páginas 1 y 2* al principio de este manual.
- No coloque los productos de manera que sobresalgan por los bordes frontales de los estantes.
- No exceda la carga máxima en un estante, 100 kg por metro.
- Para los armarios VF1, la carga máxima es de 60 kg por metro.
- No coloque productos en el techo del armario.
- No se apoye en el borde del cristal.

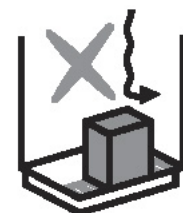
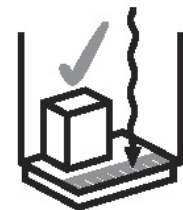

NOTA El armario no está diseñado para enfriar o calentar los productos, sino para mantenerlos a la temperatura a la que se colocan en su interior. No deben colocarse en el armario alimentos a una temperatura superior o inferior (en función del tipo de armario) a la especificada.

ADVERTENCIA No se deben exceder los límites de carga y peso. Los objetos que caen o se precipitan pueden suponer un peligro para los usuarios.



4. Mantenimiento

4.1. Limpieza

El siguiente procedimiento de limpieza debe llevarse a cabo al menos dos veces al año. Si los productos almacenados en el armario se rompen o pierden líquido en su interior, el armario debe limpiarse de inmediato. El armario de servicio debe limpiarse diariamente.

ADVERTENCIA



No utilice ningún producto de limpieza que contenga cloro. El cloro puede provocar la corrosión de las aletas del evaporador, y el cloro residual seco puede suponer un riesgo para la seguridad alimentaria.

NOTA

El armario no debe limpiarse con los ventiladores en funcionamiento. Para desactivar los ventiladores, desconecte el armario de la red eléctrica durante la limpieza.

ADVERTENCIA



Los evaporadores, condensadores y piezas de acero inoxidable pueden tener bordes afilados. Use guantes de protección y trabaje con precaución para evitar lesiones por cortes.

ADVERTENCIA



En las variantes VF1 TD, la trampilla horizontal de cristal es pesada y puede causar lesiones graves si se deja caer libremente. La apertura del cristal frontal horizontal para su limpieza u otros trabajos de mantenimiento requiere un mínimo de tres operadores formados.

1. Desconecte el armario de la red eléctrica o gire el interruptor independiente a la posición de limpieza.

Para VF1, la puerta del armario puede bloquearse con un pestillo de bloqueo en posición abierta durante la limpieza.

2. Vacíe el armario.
3. Deje que el armario alcance la temperatura ambiente.
4. Elimine cualquier residuo.

No utilice picos ni herramientas afiladas para retirar el hielo del evaporador. Los daños en la bobina pueden provocar fugas de refrigerante.

Para agilizar la limpieza, la rejilla de aspiración se puede levantar fácilmente en RI1. Para obtener más información sobre la ubicación de las rejillas de aspiración, consulte la *figura de la página 1* al principio de este manual.

5. Compruebe si hay agua de drenaje y, si es así, elimínela.
6. Limpie las superficies interiores del armario con un detergente líquido suave (no tóxico, pH 6-8) y seque con cuidado las superficies con una toalla limpia.
7. Una vez finalizada la limpieza, ponga en marcha el armario.

NOTA

En los armarios con unidad de maquinaria integrada, compruebe al menos una vez al mes que el condensador esté limpio. Si es necesario, aspire las aletas del condensador y compruebe que los espacios entre las aletas no estén obstruidos. El panel frontal debe abrirse para el servicio y el mantenimiento.

NOTA En el caso del armario expositor calefactado SL1 H, la bandeja situada en el centro del armario en el lado de servicio (consulte la *página 3, figura D2*) debe vaciarse y limpiarse diariamente. La bandeja tiene una capacidad de unos 5 l (aprox. 2 cm de agua en el fondo).

NOTA En caso de fuga de refrigerante, se deben eliminar todos los productos expuestos en el armario y, a continuación, se debe limpiar el armario.

4.2. Solución de problemas

Si se produce un defecto en el armario o en su equipo, o si el armario no funciona normalmente, compruebe que esto no suponga un peligro para las personas o los bienes. Si es necesario, desconecte el armario y póngase en contacto con el servicio técnico más cercano.

4.3. Interrupción de la red eléctrica

Tras un corte de corriente, compruebe que el armario funcione con normalidad. Si es necesario, póngase en contacto con el servicio técnico más cercano.

4.4. Mantenimiento y piezas de repuesto

Las especificaciones del armario se indican en la placa de características, que está fijada al lateral de la caja de terminales eléctricos en los armarios horizontales y a la carcasa superior de iluminación en la placa frontal superior en los armarios verticales. Informe al servicio técnico autorizado sobre el tipo de armario, el nombre, el número de serie y las marcas de control que figuran en la placa de características.

El mantenimiento y la reparación de la maquinaria y el equipo eléctrico del armario solo pueden ser efectuados por instaladores autorizados.

Utilice únicamente los herrajes originales suministrados con el armario y los accesorios del fabricante para el armario específico. Para obtener más información sobre herrajes y accesorios, póngase en contacto con el proveedor del armario.

NOTA El interruptor de alimentación principal de bloqueo se encuentra en el compartimento de la fuente de alimentación.

NOTA Los ventiladores deben desconectarse durante el mantenimiento.

4.5. Eliminación del equipo

Una vez finalizada su vida útil, el armario debe desecharse de acuerdo con las normas e instrucciones locales. Solicite el asesoramiento de un experto cuando elimine sustancias nocivas para el medioambiente y cuando utilice material reciclable.

FRANÇAIS

1. Introduction	2
1.1. Pour commencer.....	2
1.2. Garantie	2
1.3. Restrictions d'utilisation	2
1.4. RI1	3
1.5. IS1.....	3
1.6. VF1	3
1.7. SV1	4
1.8. SL1	4
1.9. Couvertres de nuit, couvertres et portes vitrés	5
2. Préparations	6
2.1. Emballage	6
2.2. Dommages consécutifs au transport.....	6
2.3. Installation	6
2.4. Nettoyage avant utilisation	6
2.5. Branchements électriques.....	7
3. Fonctionnement	7
3.1. Mise en route.....	7
3.2. Thermostat	8
3.2.1. Menu des états de l'armoire	8
3.2.2. Menu de programmation.....	9
3.2.3. Activation manuelle du cycle de dégivrage	9
3.2.4. Diode	10
3.3. Dégivrage automatique	10
3.4. Remplissage de l'armoire	10
4. Entretien.....	11
4.1. Nettoyage.....	11
4.2. Dépannage.....	12
4.3. Coupure d'alimentation.....	12
4.4. Entretien et pièces de rechange.....	13
4.5. Mise au rebut.....	13

1. Introduction

1.1. Pour commencer

Lisez attentivement les instructions suivantes. Elles expliquent comment installer, placer, utiliser et entretenir l'armoire correctement et en toute sécurité.

Conservez ces instructions en lieu sûr et à portée de tous les utilisateurs.

L'armoire doit être installée et mise en route conformément aux instructions du fabricant et aux consignes et réglementations locales.

En cas de panne de l'armoire ou de ses équipements, ou si l'armoire ne fonctionne pas normalement, vérifiez que celle-ci ne présente aucun danger pour les personnes et les biens. Si nécessaire, débranchez l'armoire et contactez la société de maintenance la plus proche. Tous les utilisateurs de l'armoire doivent savoir comment l'utiliser correctement et en toute sécurité.

1.2. Garantie

Chaque armoire est accompagnée d'une garantie de deux (2) ans sur sa durée de vie et ses matériaux, pour des conditions ambiantes normales. Les conditions ambiantes normales ne doivent pas dépasser les valeurs suivantes :

- Humidité relative : 60 %
- Température ambiante : +25 °C
- Débit d'air frontal : < 0,2 m/s

Remarque La garantie ne couvre pas les bris de vitres, accidentels ou autres.

1.3. Restrictions d'utilisation

Il est interdit d'utiliser l'armoire à d'autres fins que celles spécifiées dans ces instructions. Seuls les produits spécifiés dans ces instructions ou dans la brochure de l'armoire peuvent être stockés dans l'armoire.

Le fabricant ne saura être tenu responsable des accidents causés par une utilisation de l'armoire en violation des présentes instructions ou bien dans le non-respect des avertissements présentés dans ces instructions.

Remarque L'armoire ne doit être utilisée qu'en intérieur.

Remarque Il est strictement interdit de stocker des liquides inflammables ou dangereux dans l'armoire.



Remarque Il est interdit de pénétrer à l'intérieur de l'armoire ou de monter dessus. Il est interdit de se tenir debout sur des éléments de l'armoire.



Remarque Le panneau avant des armoires RI doit être soulevé à deux mains.



ATTENTION Sur les versions VF1 TD, la trappe en verre horizontale est lourde et peut provoquer de graves blessures si on la laisse s'ouvrir librement. L'ouverture de la vitre avant horizontale pour le nettoyage ou d'autres travaux d'entretien nécessite un minimum de trois opérateurs qualifiés.



ATTENTION Manipulez les armoires équipées de couvercles vitrés et de portes avec soin pour éviter de vous blesser les doigts ou autre.



1.4. RI1

Les vitrines RI1 sont des vitrines pour produits laitiers, viandes traitées, aliments prêt-à-servir, salades, aliments traités et semi-traités, boissons, viandes emballées et fruits et légumes. Les plages de température pour le stockage des produits sont 0...+2° C, +2...+4° C, +4...+8° C, +8...+12°C.

Vérifiez que le modèle et la température de stockage des armoires sont adaptés aux produits à stocker.

1.5. IS1

Les armoires réfrigérantes et congélateurs IS1 sont conçus pour stocker et présenter des produits laitiers, des viandes emballées, des glaces emballées et des aliments congelés. Les plages de température pour le stockage des produits sont +2...+4 °C pour l'armoire réfrigérante et -23...-21 °C pour le congélateur.

Vérifiez bien que le modèle et la plage de température des armoires sont adaptés aux produits à stocker.

1.6. VF1

Les armoires réfrigérantes et congélateurs VF1 sont conçus pour stocker et présenter des boissons, des glaces et des aliments congelés. Les plages de température pour le stockage des produits sont +2...+4 °C pour l'armoire réfrigérante (FGD, FC) et -25...-23 °C pour le congélateur (FGD, FF).

Vérifiez bien que le modèle et la plage de température des armoires sont adaptés aux produits à stocker.

1.7. SV1

Les armoires réfrigérantes SV1 sont conçues pour le stockage et la présentation des glaces et d'autres denrées congelées. La plage de température de stockage est de -25 à -23 °C.

Vérifiez bien que le modèle et la plage de température des armoires sont adaptés aux produits à stocker.

ATTENTION Lors de l'ouverture des portes de l'armoire SV1, le mécanisme d'ouverture est allégé et les portes s'ouvrent légèrement vers le haut. Lorsque la porte est ouverte, le bord inférieur de la porte se retrouve plus loin que si la porte était en position verticale normale. Cela peut entraîner une collision inattendue. La porte se referme en douceur et lentement. Ne forcez pas sur la porte et ne la claquez pas ; laissez-la se refermer par simple gravité.

Ouvrez et fermez les portes soigneusement pour éviter les accidents.

Expliquez à vos clients comment utiliser les portes en toute sécurité.

Ne fixez aucun objet (par exemple, des étiquettes de prix) sur les portes.

1.8. SL1

Les armoires SL1 sont des vitrines comptoir et libre-service conçues pour stocker et présenter une grande variété d'aliments, y compris les produits laitiers, les viandes traitées, les aliments prêt-à-servir, les salades, les aliments traités et semi-traités et les viandes emballées. Les armoires SL1 conviennent aux produits surgelés, réfrigérés et chauds.

Les armoires SL1 offrent différentes plages de température de stockage. Les modèles d'armoire sont :

- Armoire sans moteur interne, version 0, réfrigération assurée par un appareil de réfrigération séparé.
- Armoire sans moteur interne, version M, fournie avec un appareil de réfrigération local.
- Congélateur, version F.

La plage de température de cette armoire est -21...-18° C. Le thermostat électronique et l'interrupteur d'éclairage se trouvent dans l'angle en bas à droite de l'armoire côté vendeur. L'évaporateur-ventilateur se trouve à l'intérieur de l'armoire sous les capots d'entretien.

- Présentoir chauffé, version H.

Le chauffage de ce présentoir est assuré par deux éléments :

- Un radiateur situé dans le compartiment supérieur de l'armoire. Ce radiateur est toujours allumé lorsque l'armoire est branchée et que l'interrupteur principal (voir *figure page 3, figure B2*) est activé. Le fonctionnement de l'éclairage de l'armoire est relié à celui du chauffage, qui ne peut pas être désactivé automatiquement.
- Des résistances chauffantes, installées dans la base du compartiment de stockage. Le comptoir SL1 H est équipé de cinq ou sept résistances. La puissance de ces résistances est régulée par un thermostat (voir *figure page 3, figure C2*). Ce thermostat peut être réglé sur la température désirée, généralement +70 °C. Le réglage maximum est +90 °C

Remarque N'oubliez pas de désactiver et de vider l'armoire pour la nuit.

Remarque Les surfaces internes de l'armoire et l'écran du radiateur/de l'éclairage sont très chauds. Veillez à porter des gants de protection.

Remarque Soulevez la vitre avant à deux mains. Levez délicatement la vitre jusqu'en haut.

ATTENTION Ne forcez pas pour lever la vitre et redescendez-la en douceur.



Vérifiez bien que le modèle et la plage de température des armoires sont adaptés aux produits à stocker.

1.9. Couvertcles de nuit, couvercles et portes vitrés

Les vitrines RI1 et IS1 peuvent être équipées en option de capots et de couvercles ou portes vitrés, selon le type de vitrine.

- Veillez à toujours manipuler les couvercles de nuit avec précaution.
- Assurez-vous que les couvercles ne peuvent pas se refermer par inadvertance.
- Tenez toujours le couvercle par sa poignée pour l'ouvrir ou le fermer pour éviter d'endommager son ressort ou ses mécanismes.

Remarque Lorsque vous ouvrez ou fermez le couvercle de nuit IS1, veillez à le maintenir à l'horizontale à un angle de 90 degrés par rapport à son logement. Si vous ne le déplacez pas à l'horizontale, les fixations ou le logement du couvercle risquent d'abîmer ses bords.

Les vitrines RI1 peuvent être équipées d'un capot à commande manuelle ou motorisée. Sur les vitrines IS1, seule l'option à commande manuelle est disponible.

Appuyez sur l'interrupteur d'éclairage sur la droite de l'armoire pour actionner les couvercles de nuit motorisés. Les lumières des armoires s'éteignent de la gauche vers la droite, puis le couvercle de nuit s'abaisse lorsque la lumière de la dernière armoire est éteinte. Inversement, les lumières s'allument de la droite vers la gauche. Un seul moteur est capable d'actionner quatre couvercles au maximum.

Les butées supérieure et inférieure du couvercle de nuit peuvent être réglées à l'aide de la manivelle du moteur du couvercle. Il est également possible d'équiper l'ensemble d'une télécommande pour commander l'éclairage et les couvercles de nuit motorisés de tout un local.

Vérifiez régulièrement que le couvercle de nuit fonctionne correctement. Si le couvercle a besoin d'un réglage, contactez votre société de maintenance.

Remarque Veillez à ouvrir et fermer les couvercles et portes vitrés en douceur pour ne pas vous blesser. Expliquez également à vos clients comment les utiliser en toute sécurité.

2. Préparations

2.1. Emballage

Transportez ou déplacez l'armoire vers son emplacement final dans son emballage d'origine, si possible. Les matériaux d'emballage sont recyclables.

2.2. Dommages consécutifs au transport

Désemballez l'armoire et vérifiez qu'elle n'a subi aucun dommage pendant le transport. Signalez immédiatement tout dommage à votre compagnie d'assurance, ou bien au fournisseur ou au fabricant de l'armoire.

2.3. Installation

Lorsque vous installez l'armoire, vérifiez les points suivants :

- Le futur emplacement de l'armoire est plat et horizontal.
- L'armoire n'est pas placée à proximité d'une source de chaleur telle qu'un radiateur, un ventilateur à air chaud ou un spot.
- L'armoire n'est pas exposée au rayonnement direct du soleil. Si nécessaire, posez des stores sur les fenêtres attenantes.
- L'armoire n'est pas placée à proximité d'un appareil de climatisation ou de la porte principale du bâtiment.

Un courant d'air important peut élever la température dans l'armoire de plusieurs degrés.

Une armoire correctement installée offre des conditions de température et des performances optimales.

Remarque Un comptoir chauffant est toujours fourni avec ses propres panneaux d'extrémité en raison de sa très haute température. Deux panneaux d'extrémité sont toujours recommandés entre une armoire chauffante et une armoire réfrigérée. Cependant, deux comptoirs chauffants peuvent être reliés l'un à l'autre sans panneau d'extrémité.





2.4. Nettoyage avant utilisation

1. Nettoyez les surfaces de l'armoire et le compartiment de stockage des aliments à l'aide d'un détergent liquide doux.

Suivez les instructions fournies avec le détergent.

Remarque Assurez-vous d'utiliser des agents nettoyants non toxiques et d'un pH compris entre 6 et 8. N'utilisez pas de détergent à base de solvant.

ATTENTION  Sur les versions VF1 TD, la trappe en verre horizontale est lourde et peut provoquer de graves blessures si on la laisse s'ouvrir librement. L'ouverture de la vitre avant horizontale pour le nettoyage ou d'autres travaux d'entretien nécessite un minimum de trois opérateurs qualifiés.

ATTENTION  N'utilisez pas de produits de nettoyage contenant du chlore. Le chlore peut provoquer une corrosion des ailettes de l'évaporateur et les résidus secs de chlore peuvent nuire à l'innocuité des aliments.

2. Séchez soigneusement les surfaces.

2.5. Branchements électriques

Remarque  Le symbole apposé sur l'armoire (un éclair dans un triangle) indique que des composants et des câbles sous tension se trouvent sous le capot. Seul un personnel qualifié pour l'installation et l'entretien d'appareils électriques est autorisé à accéder à ces zones sous tension.

Les armoires non équipées d'un moteur interne sont reliées en permanence au secteur.

Les armoires équipées d'un moteur interne fonctionnent avec un courant monophasé à une tension de 230 V/50 Hz. La prise électrique doit être reliée à la terre et le circuit protégé par un fusible de 10 ou 16 A. Vérifiez la plaque signalétique (voir *figure page 3, figure A1/A2*) pour savoir quelle taille de fusible utiliser. Aucun autre appareil ne doit être relié au même fusible.

Les branchements électriques de l'armoire figurent sur le schéma de connexions dans l'enveloppe plastique fixée sur le côté de la boîte à bornes électrique. Remettez toujours le schéma de connexions en place après l'avoir utilisé.

Pour de plus amples informations sur l'emplacement des plaques signalétiques et des schémas de connexions, reportez-vous à la *figure des pages 1-5* au début de ce manuel.

ATTENTION  Tous les branchements électriques doivent être réalisés par un personnel qualifié et certifié et être conformes aux réglementations locales et de l'IEE, pour éviter tout risque de blessures graves, voire mortelles.

3. Fonctionnement

3.1. Mise en route

Les vitrines sont conçues pour être installées de façon autonome. La société chargée d'installer l'armoire/l'équipement réfrigéré doit fournir une formation et des instructions adaptées sur le fonctionnement et l'emplacement de la source d'alimentation et des interrupteurs d'entretien nécessaires aux opérations de nettoyage normales.

Les détendeurs doivent être réglés sur les bonnes valeurs avant de mettre les armoires en route. Les réglages des thermostats doivent être contrôlés à l'aide d'un thermomètre externe et précis.

Remarque Pour les armoires équipés d'un moteur interne, le dispositif de réfrigération (compresseur, condenseur et appareil électrique) se trouve dans le compartiment moteur sur la droite de l'armoire côté vendeur. Le dispositif de réfrigération se met en route dès que la prise de l'armoire est insérée dans la prise de courant murale.

3.2. Thermostat

Les températures intérieures des armoires sont régulées par des thermostats. Pendant la phase de réfrigération, le thermostat ouvre une électrovanne dans le circuit du liquide de refroidissement.

Remarque Pour les armoires équipées d'un moteur intégré, le thermostat (voir *figures B1-E1 de la page 3*) met le compresseur du compartiment moteur en route.

Le thermostat est réglé lors de la mise en route de l'armoire. Ce réglage prend en compte la température requise par les produits à stocker et la température de fonctionnement de l'armoire. Si le thermostat est réglé à une température trop basse, l'évaporateur peut givrer et s'arrêter.

La température à l'intérieur de l'armoire doit être contrôlée à intervalles réguliers.

Le thermostat est réglé en usine. Pour davantage d'instructions d'utilisation, reportez-vous au manuel d'utilisation du thermostat. En cas de problème, contactez votre entreprise de maintenance.

3.2.1. Menu des états de l'armoire

1. Appuyez brièvement sur SET pour accéder au menu des états de l'armoire. Si aucune alarme n'est activée, le texte « SET » s'affiche.
2. Faites défiler les autres dossiers du menu à l'aide des flèches HAUT ou BAS.

Dossiers : Pb1 (dossier de la valeur de la sonde 1), Pb2 (dossier de la valeur de la sonde 2), SET (dossier de réglage du point de réglage).

Réglage de la température

- a. Appuyez brièvement sur SET pour accéder au menu des états de l'armoire. Le texte du dossier « SET » s'affiche.
- b. Appuyez de nouveau sur SET pour afficher la valeur du point de consigne. La valeur s'affiche sur l'écran.
- c. Modifiez la valeur du point de consigne à l'aide des flèches HAUT ou BAS dans un laps de 15 secondes.

Affichage des sondes

Lorsque le paramètre de votre choix apparaît, appuyez sur SET pour afficher la valeur associée à la sonde.

3.2.2. Menu de programmation

1. Appuyez sur SET pendant plus de 5 secondes pour accéder au menu de programmation.
2. Faites défiler les dossiers à l'aide des flèches HAUT ou BAS.
3. Appuyez sur SET pour ouvrir le dossier désiré. Le texte du premier paramètre visible s'affiche.
4. Faites défiler les autres paramètres à l'aide des flèches HAUT ou BAS.
5. Appuyez brièvement sur SET pour sélectionner le paramètre désiré.
6. Définissez la valeur souhaitée à l'aide des flèches HAUT ou BAS.
7. Appuyez sur SET pour confirmer la sélection et passer au paramètre suivant.

Remarque Si vous n'appuyez sur aucune touche dans un laps de 15 secondes ou si vous appuyez sur FNC pour quitter la vue, la dernière valeur affichée est confirmée et l'affichage précédent apparaît.

Paramètres d'usine

Les paramètres sont préréglés en usine. Ces paramètres ne doivent pas être modifiés, sauf si nécessaire.

3.2.3. Activation manuelle du cycle de dégivrage

Appuyez sur la flèche HAUT pendant 5 secondes pour activer manuellement le cycle de dégivrage.



Si vous n'êtes pas dans des conditions de dégivrage (par exemple, le capteur de température de l'évaporateur indique une température supérieure à la température d'arrêt du dégivrage), l'affichage clignote trois (3) fois pour vous indiquer que l'opération ne sera pas effectuée.

Diagnostic

Une alarme est toujours signalée par un signal sonore (le cas échéant) et par la diode de l'icône d'alarme.

- Le signal d'alarme produit par une sonde de thermostat défectueuse (sonde 1) est indiqué par « E1 » sur l'écran.
- Le signal d'alarme produit par une sonde d'évaporateur défectueuse (sonde 2) est indiqué par « E2 » sur l'écran.

3.2.4. Diode

Position	Fonction correspondante	État
	Compresseur ou relais 1	Allumée lorsque le compresseur est en route ; clignotante en cas de retard, protection ou activation bloquée.
	Dégivrage	Allumée pendant le dégivrage ; clignotante en cas d'activation manuelle.
	Alarme	Allumée lorsque l'alarme est activée ; clignotante lorsque l'alarme est silencieuse.

3.3. Dégivrage automatique

Le dégivrage est commandé par un minuteur séparé muni d'un thermostat. Le dégivrage dure environ 30 minutes et se produit généralement de façon automatique 1 à 4 fois par jour, selon le modèle de l'armoire. La température à l'intérieur de l'armoire augmente de quelques degrés pendant le dégivrage et les ventilateurs d'évaporation s'arrêtent.

Remarque L'armoire SL1 ne demande aucun dégivrage, si elle est vidée et éteinte pendant la nuit.

L'eau produite par le dégivrage est évacuée à l'aide d'un tuyau ou d'une pompe séparée. Même si le dégivrage est automatique, l'armoire peut également être dégivrée manuellement. Contactez votre société de maintenance la plus proche si vous avez besoin d'aide pour le dégivrage et le nettoyage.

Remarque Les armoires équipées d'un moteur interne disposent d'un bac d'évaporation séparé pour évacuer l'eau de vidange ; ce bac doit être vidé manuellement. L'armoire SL1 Gusto freezer F, qui ne dispose pas de collecteur de condensat, demande un point de vidage spécifique. Étant donné que le point de vidage de l'armoire ne se trouve pas au même niveau que sur le modèle ordinaire SL1 Gusto, le circuit de vidage habituel ne peut pas être utilisé.

3.4. Remplissage de l'armoire

Prenez soin de ne pas bloquer la circulation d'air lorsque vous remplissez l'armoire. Respectez les charges limites de l'armoire. Un remplissage trop important ou incorrect de l'armoire gênera la circulation d'air et élèvera la température des produits stockés.

Pour faciliter le remplissage, la porte des vitrines VF1 peut être maintenue ouverte à l'aide d'un loquet. Évitez de maintenir la porte ouverte trop longtemps.

Lorsque vous remplissez l'armoire :

- Placez soigneusement les produits.
- Utilisez les séparateurs de compartiment pour permettre à l'air froid de circuler plus facilement entre les produits.

- Utilisez des étagères adaptées aux différents produits à stocker.
- Laissez au moins 50 mm d'espace libre entre les produits et sous le plafond de l'armoire.
- Ne placez pas de produits contre la paroi arrière de l'armoire. Laissez au moins 10 mm d'espace libre entre les produits et le côté intérieur de la paroi arrière de l'armoire.
- Ne dépassez pas les charges limites. Pour de plus amples informations, reportez-vous aux *figures des pages 1 et 2* au début de ce manuel.
- Ne placez pas les produits de sorte qu'ils dépassent des bords avant des rayons.
- Ne dépassez pas les charges limites de chaque étagère (100 kg par mètre).
- Pour les armoires VF1, la charge limite est de 60 kg par mètre.
- Ne placez pas de produits sur l'armoire.
- Ne vous placez pas sur le bord en verre.

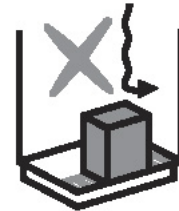
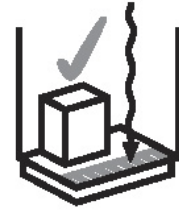

Remarque L'armoire n'est pas conçue pour refroidir ou réchauffer les produits mais pour les maintenir à la température à laquelle ils doivent être conservés. Les produits alimentaires dont la température est inférieure ou supérieure à la température spécifiée (selon le modèle de l'armoire) ne doivent pas être placés dans l'armoire.

ATTENTION Veillez à ne jamais dépasser les limites de charge et de poids. Les chutes d'objet peuvent entraîner des blessures.



4. Entretien

4.1. Nettoyage

La procédure de nettoyage suivante doit être suivie au moins deux fois par an. Si les produits conservés dans l'armoire sont endommagés ou fuient, l'armoire doit être immédiatement nettoyée. Les armoires comptoir doivent être nettoyées quotidiennement.

ATTENTION N'utilisez pas de produits de nettoyage contenant du chlore. Le chlore peut provoquer une corrosion des ailettes de l'évaporateur et les résidus secs de chlore peuvent nuire à l'innocuité des aliments.



Remarque L'armoire ne doit pas être nettoyée lorsque les ventilateurs sont en route. Pour arrêter les ventilateurs, débranchez l'armoire.

ATTENTION Les évaporateurs, les condenseurs et les pièces en acier inoxydable peuvent avoir des bords tranchants. Pour ne pas vous couper, portez des gants de protection et travaillez prudemment.



ATTENTION  Sur les versions VF1 TD, la trappe en verre horizontale est lourde et peut provoquer de graves blessures si on la laisse s'ouvrir librement. L'ouverture de la vitre avant horizontale pour le nettoyage ou d'autres travaux d'entretien nécessite un minimum de trois opérateurs qualifiés.

1. Débranchez l'armoire ou passez son interrupteur, le cas échéant, en position nettoyage.
Pour faciliter le nettoyage, la porte des vitrines VF1 peut être maintenue ouverte à l'aide d'un loquet.
2. Videz l'armoire.
3. Laissez l'armoire atteindre la température ambiante.
4. Retirez les déchets.

N'utilisez pas d'outils pointus pour enlever la glace de l'évaporateur. Des fuites de réfrigérant sont possibles si vous endommagez le serpentin.

Pour accélérer le nettoyage, la grille d'aspiration peut être facilement soulevée sur le modèle RI1. Pour de plus amples informations sur l'emplacement des grilles d'aspiration, reportez-vous à la *figure de la page 1*, au début de ce manuel.

5. Éliminez l'eau de vidange, si nécessaire.
6. Nettoyez les surfaces internes de l'armoire à l'aide d'un détergent liquide doux (non toxique, pH 6-8) et séchez soigneusement les surfaces avec un linge propre.
7. Une fois le nettoyage terminé, remettez l'armoire en route.

Remarque Pour les armoires équipées d'un moteur interne, vérifiez au moins une fois par mois que le condenseur est propre. Si nécessaire, dépoussiérez les ailettes du condenseur et vérifiez que l'espace entre les ailettes n'est pas obstrué. Le panneau avant doit être ouvert pour l'entretien et la maintenance.

Remarque Pour l'armoire SL1 modèle H (avec étagères chauffantes), le bac situé au centre côté vendeur (voir *figure page 3*, *figure D2*) doit être vidé et nettoyé quotidiennement. La capacité du bac est d'environ 5 L (à peu près 2 cm d'eau).

Remarque En cas de fuite de réfrigérant, tous les produits exposés dans l'armoire doivent être jetés et l'armoire doit être nettoyée.

4.2. Dépannage

En cas de panne de l'armoire ou de ses équipements, ou si l'armoire ne fonctionne pas normalement, vérifiez que celle-ci ne présente aucun danger pour les personnes et les biens. Si nécessaire, débranchez l'armoire et contactez votre société de maintenance la plus proche.

4.3. Coupure d'alimentation

Après une panne de courant, vérifiez que l'armoire fonctionne normalement. Si nécessaire, contactez votre société de maintenance la plus proche.

4.4. Entretien et pièces de rechange

Les spécifications de l'armoire figurent sur la plaque signalétique fixée sur le côté de la boîte à bornes électrique (dans les armoires horizontales) ou dans le coffret d'éclairage supérieur du panneau avant supérieur (dans les armoires verticales). Veuillez indiquer à la société de maintenance agréée le type, le nom, le numéro de série de l'armoire ainsi que les marquages de contrôle indiqués sur la plaque signalétique.

Seules des régleurs autorisés peuvent effectuer l'entretien et les réparations du moteur et des appareils électriques de l'armoire.

N'utilisez que les pièces de fixation d'origine fournies avec l'armoire et les accessoires du fabricant propres à l'armoire. Pour de plus amples informations sur les pièces de fixation et accessoires, veuillez contacter le fournisseur de l'armoire.

Remarque L'interrupteur principal se trouve dans le compartiment moteur.

Remarque Les ventilateurs doivent être arrêtés pendant l'entretien.

4.5. Mise au rebut

Une fois sa durée de vie écoulée, l'armoire doit être mise au rebut conformément aux réglementations et instructions locales. Demandez conseil auprès d'un expert pour mettre au rebut des substances dangereuses pour l'environnement et pour utiliser des matériaux recyclables.

POLSKI

1. Wprowadzenie	2
1.1. Informacje ogólne	2
1.2. Gwarancja.....	2
1.3. Ograniczenia	2
1.4. RI1	3
1.5. IS1.....	3
1.6. VF1	3
1.7. SV1	4
1.8. SL1	4
1.9. Rolety, szklane pokrywy i drzwi	5
2. Przygotowanie do użytkowania	6
2.1. Opakowanie.....	6
2.2. Uszkodzenia podczas transportu.....	6
2.3. Montaż.....	6
2.4. Czyszczenie przed rozpoczęciem użytkowania	7
2.5. Połączenia elektryczne	7
3. Działanie.....	8
3.1. Uruchamianie urządzenia.....	8
3.2. Termostat.....	8
3.2.1. Menu Stan maszyny	8
3.2.2. Menu Programowanie.....	9
3.2.3. Ręczne włączanie cyklu odszraniania	9
3.2.4. DIODY	10
3.3. Automatyczne odszranianie	10
3.4. Zapełnianie regału	10
3.5. Sterowanie prędkością wentylatora.....	11
4. Konserwacja	11
4.1. Czyszczenie.....	11
4.2. Rozwiązywanie problemów.....	12
4.3. Przerwy w zasilaniu	13
4.4. Serwis i części zamienne	13
4.5. Likwidacja urządzenia	13

1. Wprowadzenie

1.1. Informacje ogólne

Należy dokładnie zapoznać się z niniejszą instrukcją. Jest w niej wyjaśnione jak poprawnie i bezpiecznie instalować, ustawiać, użytkować i obsługiwać regał chłodniczy.

Instrukcja powinna być przechowywana w miejscu bezpiecznym i łatwo dostępnym dla wszystkich użytkowników.

Regał chłodniczy należy instalować i uruchamiać zgodnie z zaleceniami producenta oraz przepisami obowiązującymi w danym kraju.

W przypadku uszkodzenia regału chłodniczego bądź jego podzespołu, a także w przypadku nieprawidłowej pracy regału, należy upewnić się, że zaistniały defekt nie powoduje zagrożenia dla osób bądź mienia. W razie konieczności należy odłączyć regał z zasilania oraz skontaktować się z najbliższym serwisem. Użytkownicy regału chłodniczego zobowiązani są do prowadzenia jego eksploatacji w sposób prawidłowy i bezpieczny.

1.2. Gwarancja

Każdy regał jest objęty dwuletnią gwarancją dla normalnych warunków eksploatacji. Normalna eksploatacja odnosi się do warunków otoczenia nieprzekraczających:

- Wilgotności względnej 60%
- Temperatury otoczenia +25°C
- Przepływu powietrza < 0,2 m/s

Uwaga Gwarancja nie obejmuje stłuczenia (incydentalnego bądź nie) elementów wykonanych ze szkła.

1.3. Ograniczenia

Zabrania się użytkowania regału w sposób niezgodny z jego przeznaczeniem. W regale można przechowywać wyłącznie te produkty, które zostały wymienione w instrukcji lub w broszurze informacyjnej regału.

Producent nie ponosi odpowiedzialności za wypadki spowodowane użytkowaniem regału chłodniczego niezgodnie z niniejszą instrukcją, nie stosowaniem się do zawartych w niej ostrzeżeń lub postępowaniem z pominięciem instrukcji.

Uwaga Regał służy do stosowania wyłącznie w pomieszczeniach.

Uwaga Przechowywanie palnych lub niebezpiecznych cieczy w regale jest surowo zabronione.



Uwaga Wspinanie wewnątrz regału lub na jego górną część jest zabronione. Stawanie na którejkolwiek części regału jest zabronione.



Uwaga

Przedni panel regału RI musi być podnoszony obiema rękami.

UWAGA

W wariantach VF1 Luxo TD pozioma szklana pokrywa jest ciężka i może spowodować poważne obrażenia, jeśli pozwoli jej się swobodnie opadać. Otwarcie poziomej szyby przedniej w celu czyszczenia lub innych prac konserwacyjnych wymaga co najmniej trzech przeszkolonych operatorów.

UWAGA

Regały wyposażone w szklane pokrywy i drzwiczki: aby uniknąć przycięcia palców lub innych obrażeń należy obchodzić się z regałem ostrożnie.

1.4. RI1

Regały ekspozycyjne RI1 są przeznaczone do nabiału, przetworzonych produktów mięsnych, gotowych wyrobów spożywczych, sałatek, produktów przetworzonych i półprzetworzonych, napojów, paczkowanego mięsa, owoców i warzyw. Zakres temperatur przechowywania wynosi od 0 do +2°C, od +2 do +4°C, od +4 do +8°C, od +8 do +12°C.

Należy upewnić się, że typ regału oraz temperatura są właściwe dla produktów, które mają być przechowywane w regale.

1.5. IS1

Regały IS1 w wersjach chłodzących i mrozących są przeznaczone do przechowywania i ekspozycji produktów mlecznych, lodów pakowanych oraz żywności mrożonej. Zakres temperatur przechowywania produktów w regałach chłodzących wynosi od +2 do +4°C, a w regałach mrozących – od -23 do -21°C.

Należy się upewnić, że typ regału oraz temperatura są właściwe dla produktów przeznaczonych do przechowywania.

1.6. VF1

Regały VF1 w wersjach chłodzących i mrozących są przeznaczone do przechowywania i ekspozycji napojów, lodów oraz żywności mrożonej. Zakres temperatur przechowywania produktów w regałach chłodzących (FGD FC) wynosi od +2 do +4°C, a w regałach mrozących (FGD FF) – od -25 do -23°C.

Należy się upewnić, że typ regału oraz temperatura są właściwe dla produktów przeznaczonych do przechowywania.

1.7. SV1

Regały mroźnicze SV1 są przeznaczone do przechowywania i eksponowania lodów i innych produktów mrożonych. Zakres temperatury przechowywania wynosi od -25 do -23° C.

Należy upewnić się, że typ regału oraz temperatura są właściwe dla produktów, które mają być przechowywane w regale.

UWAGA Podczas otwierania drzwiczek regału SV1 warto zwrócić uwagę, że mechanizm otwierania jest podświetlony, a drzwiczki otwierają się nieznacznie do góry. Gdy drzwi są otwarte, ich dolny narożnik jest wysunięty dalej niż w przypadku drzwiczek zamontowanych w zwykłej, pionowej pozycji. Może to doprowadzić do nieoczekiwanej kolizji. Drzwiczki zamykają się delikatnie i powoli. Nie należy trząść drzwiczkami i używać nadmiernej siły – należy pozwolić drzwiczkom zamknąć się pod wpływem grawitacji.

Drzwiczki należy otwierać i zamykać ostrożnie, aby nie spowodować wypadków.

Należy pokazać klientom, jak bezpiecznie korzystać z drzwiczek.

Nie przyklejać żadnych materiałów do drzwiczek, takich jak metki z ceną.

1.8. SL1

Obsługowe i samoobsługowe regały ekspozycyjne SL1 są przeznaczone do przechowywania i ekspozycji różnorodnych produktów spożywczych, m.in. nabiału, wyrobów mięsnych, gotowych wyrobów spożywczych, sałatek, produktów przetworzonych i półprzetworzonych oraz wędlin paczkowanych. Regały ekspozycyjne SL1 mogą być wykorzystywane do przechowywania produktów głęboko mrożonych, mrożonych lub ogrzewanych.

Regały ekspozycyjne SL1 mogą pracować w różnych zakresach temperatur. Dostępne wersje:

- Regał bez zintegrowanej jednostki maszynowej, wersja 0, chłodzenie zapewniane przez niezależny agregat chłodzący.
- Regały ze zintegrowaną jednostką maszynową, wersja M, chłodzenie realizowane za pomocą lokalnego agregatu chłodzącego.
- Regał mroźniczy, F.

Zakres pracy regału wynosi od -21 do -18°C. Termostat elektroniczny oraz włącznik światła są umieszczone w dolnym prawym narożniku regału, po stronie serwisowej. Parownik z wentylatorem znajduje się wewnątrz regału, pod pokrywami serwisowymi.

- Ogrzewana lada wystawowa, H.

Urządzenie grzewcze lada wystawowej składa się z dwóch modułów:

- Promiennika ciepła umieszczony jest w części górnej regału. Jest on stale włączony, gdy regał jest podłączony do zasilania, a główny wyłącznik regału (zob. *strona 3. rysunków, rysunek B2*) jest ustawiony w pozycji włączonej. Ten układ grzewczy nie jest automatycznie wyłączany; regał jest stale oświetlany.
- Grzejniki oporowe są zainstalowane w podstawie części do przechowywania produktów. Lada wystawowa SL1 H może posiadać pięć lub siedem grzejników oporowych. Temperatura grzejników jest kontrolowana przez termostat (zob. *strona 3. rysunków, rysunek C2*). Termostat można ustawić na żadaną wartość temperatury – zwykle +70°C. Maksymalna temperatura, jaką można ustawić to +90°C.

- Uwaga** Należy pamiętać o opróżnieniu i wyłączeniu regału na noc.
- Uwaga** Wewnętrzne powierzchnie regału oraz lampy/osłona promiennika ciepła nagrzewają się do bardzo wysokich temperatur. Należy zakładać rękawice ochronne.
- Uwaga** Podczas otwierania szklanej osłony przedniej należy trzymać ją w obu dłoniach. Zachować ostrożność podczas podnoszenia szklanej osłony
- UWAGA** Nie podnosić ani opuszczać osłony gwałtownie.



Należy upewnić się, że typ regału oraz temperatura są właściwe dla produktów, które mają być przechowywane w regale.

1.9. Rolety, szklane pokrywy i drzwi

Ekspozycyjne regały chłodnicze RI1 oraz IS1 opcjonalnie mogą zostać wyposażone, w zależności od modelu, w rolety, szklane pokrywy lub drzwi.

- Roletę zawsze należy obsługiwać ostrożnie.
- Nie dopuszczać, by rolety zwiły się pod wpływem niekontrolowanego działania sprężyny (efekt bezwładności).
- Podczas otwierania i opuszczania roletę należy trzymać za uchwyt; pozwoli to zapobiec uszkodzeniu sprężyny i mechanizmu rolety.

Uwaga Podczas otwierania lub opuszczania rolety regału IS1 należy trzymać pokrywę poziomo, pod kątem 90 stopni względem oprawy pokrywy. W przypadku przesuwania rolety pod niewłaściwym kątem elementy mocujące lub oprawa mogą postrzępić krawędzie zasłony.

Regały RI1 mogą być dostarczone z roletami obsługiwanymi ręcznie lub mechanicznie. W modelach IS1 dostępne są tylko rolety obsługiwane ręcznie.

Mechaniczne rolety są obsługiwane za pomocą przełącznika oświetlenia po prawej stronie regału. Gdy oświetlenie regału jest wyłączane od strony lewej do prawej, roleta obniży się po zgaśnięciu światła w ostatnim regale. Z kolei włączanie światła rozpoczyna się od strony prawej. Jeden mechanizm napędowy może obsługiwać maksymalnie cztery rolety.

Górne i dolne ograniczniki rolety można regulować za pomocą korbki regulacyjnej na silniczku rolety. Możliwe jest również zdalne sterowanie wszystkimi światłami i roletami w obrębie jednego sklepu.

Należy regularnie sprawdzać, czy rolety działają prawidłowo. Jeśli zachodzi potrzeba regulacji rolet, należy skontaktować się z najbliższym serwisem.

Uwaga Aby uniknąć obrażeń, podczas otwierania i zamykania szklanych pokryw i drzwiczek należy zachować ostrożność. Należy poinstruować klientów, w jaki sposób można zapewnić bezpieczeństwo ich obsługi.

2. Przygotowanie do użytkowania

2.1. Opakowanie

Regał chłodniczy, zawsze gdy jest to możliwe, należy transportować do miejsca przeznaczenia w oryginalnym opakowaniu fabrycznym. Materiały opakowania mogą być wykorzystane jako surowce wtórne.

2.2. Uszkodzenia podczas transportu

Regał należy rozpakować oraz sprawdzić, czy podczas transportu nie wystąpiły uszkodzenia. Wszelkie zauważone uszkodzenia należy bezzwłocznie zgłaszać firmie ubezpieczeniowej, dostawcy bądź producentowi regału.

2.3. Montaż

Podczas instalowania regału należy sprawdzić, czy:

- Podłoże, na którym stoi regał, jest płaskie i równe.
- Regał nie znajduje się w bezpośrednim sąsiedztwie źródła ciepła takiego jak grzejnik, dmuchawa grzewcza lub reflektor punktowy.
- Regał nie znajduje się w miejscu bezpośredniego działania promieni słonecznych. W razie konieczności zamontować na pobliskim oknie żaluzje.
- Regał nie znajduje się w pobliżu urządzeń klimatyzacyjnych lub głównego wejścia do budynku.

Silne przeciągi mogą zwiększyć temperaturę panującą w regale o kilka stopni.

Prawidłowe ustawienie regału optymalizuje warunki temperaturowe oraz pracę urządzenia.

Uwaga Ogrzewane lady wystawowe zawsze dostarczane są z odpowiednimi osłonami końcowymi ze względu na wysokie temperatury. Zaleca się montowanie dwóch osłon pomiędzy regałem ogrzewanym i chłodniczym. Dwie ogrzewane lady można jednak łączyć bez konieczności montowania osłon końcowych.



2.4. Czyszczenie przed rozpoczęciem użytkowania

1. Przed użyciem regału należy oczyścić powierzchnie i miejsca przeznaczone do przechowywania produktów żywnościowych za pomocą delikatnego płynnego detergentu.

Należy przy tym postępować zgodnie z instrukcjami zamieszczonymi na stosowanym detergencie.

Uwaga Należy też sprawdzić, czy wszystkie płyny do czyszczenia regału nie są zaliczone do substancji toksycznych i posiadających pH 6–8. Nie używać detergentów na bazie rozpuszczalnika.

UWAGA



W wariantach VF1 TD pozioma szklana pokrywa jest ciężka i może spowodować poważne obrażenia, jeśli pozwoli jej się swobodnie opadać. Otwarcie poziomej szyby przedniej w celu czyszczenia lub innych prac konserwacyjnych wymaga co najmniej trzech przeszkolonych operatorów.

UWAGA



Nie używać środków czyszczących zawierających chlor. Chlor może powodować korozję żeber parownika, a wysuszone resztki chloru mogą stanowić zagrożenie dla bezpieczeństwa żywności.

2. Wszystkie powierzchnie należy dokładnie wytrzeć do sucha.

2.5. Połączenia elektryczne

Uwaga



Symbol zamieszczony na regale (symbol pioruna w trójkątnej obwódce) ostrzega, iż pod obudową znajdują się podzespoły i przewody pod napięciem. Dostęp do miejsc, w których znajdują się urządzenia pod napięciem, jest dozwolony wyłącznie dla personelu wykwalifikowanego w zakresie instalacji i obsługi urządzeń elektrycznych.

Regały bez zintegrowanej jednostki maszynowej są stale podłączone do zasilania elektrycznego.

Regały ze zintegrowaną jednostką maszynową są zasilane jednofazowym prądem przemiennym o napięciu 230 V i częstotliwości 50 Hz. Gniazdo elektryczne powinno być uziemione i chronione bezpiecznikiem zwłocznym 10 A lub 16 A. Informacje na temat rozmiaru bezpiecznika należy sprawdzić na tabliczce znamionowej (zob. *rysunek A1/A2 na stronie 3*). Ten sam obwód bezpiecznika nie powinien chronić innych urządzeń.

Połączenia elektryczne regału zostały zamieszczone na schemacie elektrycznym, który znajduje się wewnątrz plastikowej oprawy zamocowanej na bocznej ścianie skrzynki zaciskowej. Po wykorzystaniu schematu, należy pozostawiać go na miejscu.

Więcej informacji na temat lokalizacji tabliczek znamionowych i schematów elektrycznych można znaleźć na *rysunkach na stronach 1–5* na początku niniejszej instrukcji.

UWAGA



Wszystkie połączenia elektryczne wykonuje dopuszczony i wykwalifikowany personel, zgodnie z wszelkimi wytycznymi IEE oraz przepisami krajowymi. Nieprzestrzeżenie tego zapisu może doprowadzić do wypadku lub śmierci.

3. Działanie

3.1. Uruchamianie urządzenia

Regały wystawowe są przeznaczone do współpracy z instalacją zdalną. Firma zajmująca się montażem regałów/urządzeń chłodniczych musi odpowiednio przeszkolić i poinstruować personel w zakresie obsługi i rozmieszczenia przełączników zasilania oraz przełączników serwisowych, których używanie jest konieczne podczas codziennej obsługi.

Przed uruchomieniem regałów należy w prawidłowy sposób ustawić zawory rozprężne. Wartości zadane termostatów regałów należy sprawdzać za pomocą osobnego, dokładnego termostatu.

Uwaga W przypadku regałów ze zintegrowaną jednostką maszynową urządzenia chłodnicze – sprężarka, skraplacz oraz urządzenia elektryczne – są umieszczone w komorze maszynowej znajdującej się po prawej stronie regału, patrząc od strony serwisowej. Urządzenia chłodnicze uruchomią się po podłączeniu wtyczki do gniazdka elektrycznego.

3.2. Termostat

Temperatury panujące wewnątrz regałów są regulowane za pomocą termostatów. W fazie chłodzenia termostat otwiera zawór magnetyczny układu chłodzenia.

Uwaga Dla regałów ze zintegrowaną jednostką maszynową, termostat (zob. *rysunek na stronie 3, rysunki B1-E1*) włącza sprężarkę w komorze podzespołów.

Konfiguracja termostatu jest przeprowadzana po uruchomieniu regału. Podczas konfiguracji uwzględniana jest zarówno temperatura, w jakiej produkty powinny być przechowywane, jak i temperatura robocza regału. Ustawienie termostatu na niższą temperaturę może spowodować zamrożenie i zatrzymanie pracy parownika.

Należy regularnie sprawdzać temperaturę wewnątrz regału.

Podczas konfiguracji termostatu wykorzystywane są ustawienia fabryczne. Wytyczne dotyczące obsługi termostatu znajdują się w instrukcji obsługi termostatu. W razie problemów należy skontaktować się z serwisem.

3.2.1. Menu Stan maszyny

1. Krótkie naciśnięcie przycisku SET spowoduje otwarcie menu Stan maszyny. Jeśli nie uruchomił się alarm, wyświetli się „SET”.
2. Foldery menu można przewijać za pomocą przycisków W GÓRĘ lub W DÓŁ.

Foldery: Pb1 (folder wartości czujnika 1), Pb2 (folder wartości czujnika 2), SET (folder wartości zadanych).

Regulacja temperatury

- a. Krótkie naciśnięcie przycisku SET spowoduje otwarcie menu Stan maszyny. Wyświetli się folder „SET”.

- b. Ponowne naciśnięcie SET spowoduje wyświetlenie wartości zadanej. Wartość wyświetli się.
- c. Wartość zadaną można zmieniać za pomocą przycisków W GÓRĘ i W DÓŁ w ciągu 15 sekund.

Wyświetlanie wskazań czujników

Po wyświetleniu odpowiedniej pozycji nacisnąć SET, aby wyświetlić wskazanie danego czujnika.

3.2.2. Menu Programowanie

1. Nacisnąć i przytrzymać przycisk SET na więcej niż 5 sekund, aby wywołać menu Programowanie.
2. Przewijanie folderów jest możliwe za pomocą przycisków W GÓRĘ i W DÓŁ.
3. Nacisnąć przycisk SET, aby otworzyć wybrany folder. Wyświetli się nazwa pierwszego parametru.
4. Przewijanie parametrów jest możliwe za pomocą przycisków W GÓRĘ i W DÓŁ.
5. Nacisnąć przycisk SET, aby wybrać dany parametr.
6. Wybrać żadaną wartość za pomocą przycisków W GÓRĘ i W DÓŁ.
7. Nacisnąć SET, aby potwierdzić wybór i przejść do kolejnego parametru.

Uwaga Jeśli w ciągu 15 sekund żaden przycisk nie zostanie naciśnięty, lub w przypadku naciśnięcia przycisku FNC w celu opuszczenia pozycji, ostatnia wyświetlana wartość zostanie potwierdzona, a wyświetlacz powróci do poprzedniego stanu.

Ustawienia fabryczne

Parametry są wstępnie ustawione przez producenta. Ustawienia powinny być zmieniane wyłącznie w razie konieczności.

3.2.3. Ręczne włączanie cyklu odszraniania

Nacisnąć i przytrzymać na 5 sekund przycisk W GÓRĘ, aby ręcznie uruchomić cykl odszraniania.



Jeśli warunki konieczne do rozpoczęcia odszraniania nie będą spełnione (przykładowo, jeśli temperatura czujnika parownika będzie wyższa niż temperatura zatrzymywania procesu odszraniania), wyświetlacz mignie trzy (3) razy celem wskazania, że operacja nie zostanie wykonana.

Diagnostyka

Stan alarmowy jest zawsze sygnalizowany brzęczykiem (jeśli zainstalowano) oraz diodą alarmu.

- Alarm generowany przez wadliwe działanie czujnika termostatu (czujnik 1) jest wyświetlany jako E1.
- Alarm generowany przez wadliwe działanie czujnika parownika (czujnik 2) jest wyświetlany jako E2.

3.2.4. DIODY

Pozycja	Funkcja	Status
	Sprężarka lub przełącznik 1	WŁĄCZONA przy uruchomionej sprężarce; miga w przypadku opóźnienia, włączonej ochronie lub blokadzie.
	Odszranianie	WŁĄCZONA podczas odszraniania; miga podczas odszraniania w trybie ręcznym.
	Alarm	WŁĄCZONA po uruchomieniu alarmu; miga po wyłączeniu alarmu.

3.3. Automatyczne odszranianie

Proces odszraniania jest sterowany za pomocą osobnego regulatora czasowego z termostatem ograniczającym. Trwa on zwykle około 30 minut i jest wykonywany automatycznie 1 – 4 razy dziennie, zależnie od modelu regału. Podczas odszraniania temperatura wewnątrz regału wzrasta o kilka stopni, a wentylatory odparowujące zatrzymują się.

Uwaga Proces odszraniania w modelu SL1 nie musi być wykonywany, jeśli będzie on opróżniany i wyłączany na noc.

Woda odpływowa powstała w wyniku odszraniania jest odprowadzana do kanału ściekowego za pomocą rury lub osobnej pompy. Chociaż proces odszraniania jest procesem automatycznym, regał może być także odszraniany ręcznie. Aby uzyskać informacje dotyczące odszraniania i czyszczenia regału, należy skontaktować się z najbliższym zakładem serwisowym.

Uwaga Regały ze zintegrowaną jednostką maszynową posiadają osobny zbiornik wody odpływowej, który należy opróżniać ręcznie. Ponieważ regały chłodnicze SL1 Gusto F nie posiadają tacy na wodę odpływową, wyposażono je w punkt spustowy wody odpływowej. Ponieważ punkt spustowy wody regału znajduje się na innym poziomie niż w typowym modelu SL1 Gusto, nie można wykorzystać zwykłej instalacji odprowadzania wody odpływowej.

3.4. Zapewnianie regału

Podczas umieszczania produktów w regale należy upewnić się, że przepływ powietrza nie jest zakłócony. Stosować się do limitów obciążeń regału. Nadmierne lub nieodpowiednie wypełnienie regału spowoduje zakłócenia przepływu powietrza i wzrost temperatury produktów w regale.

W VF1 drzwiczki mogą zostać na czas ładowania zablokowane w pozycji otwartej za pomocą zapadki blokującej. Drzwi nie należy pozostawiać otwartych przez zbyt długi czas.

Podczas załadunku towaru należy:

- Układać produkty w sposób ostrożny.
- Zastosować przegrody, które umożliwią swobodny przepływ chłodnego powietrza pomiędzy produktami.
- Wykładać produkty na odpowiednich półkach regału.

- Pozostawić przynajmniej 50 mm wolnej przestrzeni pomiędzy produktami a górną częścią regału.
- Nie należy opierać produktów o tylną ścianę regału. Pozostawić przynajmniej 10 mm wolnej przestrzeni pomiędzy produktami a wewnętrzną stroną tylnej ściany regału.
- Przy zapełnianiu regału nie przekraczać limitów obciążenia. Aby uzyskać więcej informacji, należy zapoznać się z *rysunkami na stronach 1 i 2* na początku niniejszej instrukcji.
- Umieszczać produkty w taki sposób, aby nie wystawały poza przednią krawędź półki.
- Nie przekraczać maksymalnego obciążenia półek, które wynosi 100 kg na metr.
- W przypadku szaf VF1 maksymalne obciążenie wynosi 60 kg na metr.
- Nie należy umieszczać produktów na górze regału.
- Nie stawać na powierzchni szklanej.

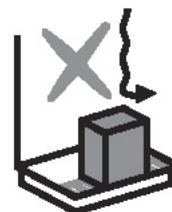
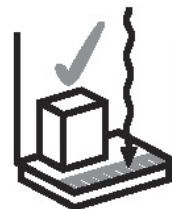

Uwaga Regał nie został zaprojektowany w celu chłodzenia bądź podgrzewania produktów, lecz utrzymywania temperatury produktów na poziomie takim, jaką miały one w momencie umieszczenia w regale. Produkty żywnościowe o temperaturze niższej lub wyższej (w zależności od typu regału) niż określona przez ich producenta nie powinny być umieszczane w regale.

UWAGA Nie należy przekraczać limitów obciążenia. Obiekty spadające lub strącone na dół mogą być niebezpieczne dla użytkowników.



4. Konserwacja

4.1. Czyszczenie

Przynajmniej dwukrotnie w ciągu roku należy przeprowadzać poniżej opisaną procedurę czyszczenia: Jeśli produkty przechowywane w regale pękają lub jeśli wycieka z nich płyn, regał należy natychmiast wyczyścić. Regały obsługowe należy czyścić codziennie.

UWAGA Nie używać środków czyszczących zawierających chlor. Chlor może powodować korozję żeber parownika, a wysuszone resztki chloru mogą stanowić zagrożenie dla bezpieczeństwa żywności.



Uwaga Nie wolno czyścić regału podczas pracy wentylatorów. Aby wyłączyć wentylatory, należy odłączyć regał od źródła zasilania na czas czyszczenia.

UWAGA

Parowniki, kondensatory oraz części wykonane ze stali nierdzewnej mogą mieć ostre krawędzie. Aby uniknąć obrażeń, nosić rękawice ochronne i wykonywać pracę ostrożnie.

UWAGA

W wariantach VF1 TD pozioma szklana pokrywa jest ciężka i może spowodować poważne obrażenia, jeśli pozwoli jej się swobodnie opadać. Otwarcie poziomej szyby przedniej w celu czyszczenia lub innych prac konserwacyjnych wymaga co najmniej trzech przeszkolonych operatorów.

1. Odłączyć regał od źródła zasilania (bądź umieścić przełącznik zasilania w pozycji „czyszczenie”).

W VF1 drzwiczki mogą zostać na czas czyszczenia zablokowane w pozycji otwartej za pomocą zapadki blokującej.

2. Opróżnić regał z towaru.
3. Odczekać, aż regał osiągnie temperaturę otoczenia.
4. Usunąć wszelkie zanieczyszczenia.

Nie używać szpikulców ani innych ostrych narzędzi w celu usunięcia lodu z parownika. Uszkodzenie cewki może prowadzić do wycieku czynnika chłodniczego.

Aby przyspieszyć proces czyszczenia w modelu RI1 można w łatwy sposób podnieść kratkę ssącą. Więcej informacji na temat lokalizacji kratki ssącej można znaleźć na *1 stronie rysunków* na początku niniejszej instrukcji.

5. Sprawdzić stan wody odprowadzonej z odszraniania, w razie potrzeby usunąć ją.
6. Oczyszczyć wewnętrzne powierzchnie regału za pomocą łagodnego detergentu (nietoksycznego, pH 6-8), a następnie wytrzeć czystą szmatką do sucha.
7. Po zakończeniu czyszczenia, uruchomić regał.

Uwaga

W przypadku regałów ze zintegrowaną jednostką maszynową, czystość skraplacza należy sprawdzać przynajmniej raz w miesiącu. W razie potrzeby odkurzyć ożebrowanie skraplacza i sprawdzić, czy przestrzenie między żebrami są wolne od przeszkód. Panel przedni należy otworzyć w celu wykonania prac serwisowych i konserwacyjnych.

Uwaga

W ogrzewanych regałach ekspozycyjnych SL1 H taca umieszczona w środkowej części po stronie serwisowej (zob. *strona 3. rysunków, rysunek D2*) musi być opróżniana i czyszczona codziennie. Zanurzenie tacy to ok. 5 l (ok. 2 cm wody na dzień).

Uwaga

W przypadku wycieku czynnika chłodniczego, wszystkie produkty znajdujące się regale należy usunąć, a następnie wyczyścić regał.

4.2. Rozwiązywanie problemów

W przypadku uszkodzenia regału chłodniczego bądź jego podzespołu, a także w przypadku nieprawidłowej pracy regału, należy się upewnić, że zaistniały defekt nie powoduje zagrożenia dla osób bądź mienia. W razie konieczności należy odłączyć regał od zasilania oraz skontaktować się z najbliższym serwisem.

4.3. Przerwy w zasilaniu

Po przywróceniu zasilania należy sprawdzić, czy regał pracuje normalnie. W razie konieczności należy skontaktować się z najbliższym serwisem.

4.4. Serwis i części zamienne

Dane techniczne regału są oznaczone na tabliczce znamionowej, która jest zamocowana na bocznej ścianie tablicy zaciskowej w regałach skrzynkowych oraz na górnej obudowie oświetlenia na górnej przedniej płycie w regałach pionowych. W przypadku kontaktu z serwisem należy podać następujące informacje: typ regału, jego nazwę, numer seryjny i oznaczenia kontrolne zamieszczone na tabliczce znamionowej.

Obsługę i naprawę podzespołów oraz urządzeń elektrycznych regału mogą przeprowadzać tylko uprawnieni do tego monterzy.

Stosować wyłącznie elementy montażowe i akcesoria dostarczone przez producenta i przeznaczone dla posiadanego typu regału. Aby uzyskać więcej informacji na temat akcesoriów dodatkowych, prosimy skontaktować się z dostawcą regału.

Uwaga Przełącznik blokady głównego zasilania znajduje się w komorze podzespołów zasilania.

Uwaga Na czas czynności serwisowych, wentylatory muszą być wyłączone.

4.5. Likwidacja urządzenia

Po zakończeniu przewidzianego okresu użytkowania regału, jego likwidacja powinna odbywać się zgodnie z lokalnie obowiązującymi normami i przepisami. W przypadku usuwania substancji szkodliwych dla środowiska bądź utylizacji materiałów nadających się do wykorzystania wtórnego, należy korzystać z pomocy specjalistów.

РУССКИЙ

1. Введение	2
1.1. Перед эксплуатацией	2
1.2. Гарантийные обязательства.....	2
1.3. Ограничения.....	2
1.4. RI1	3
1.5. IS1.....	3
1.6. VF1	3
1.7. SV1	3
1.8. SL1	4
1.9. Ночные шторы, стеклянные крышки и дверцы	5
2. Подготовительные операции	6
2.1. Упаковка.....	6
2.2. Повреждение при транспортировке	6
2.3. Монтаж	6
2.4. Чистка перед началом эксплуатации	6
2.5. Электрические соединения	7
3. Принцип работы	8
3.1. Пуск.....	8
3.2. Порядок работы с термостатом	8
3.2.1. Меню состояния машины	8
3.2.2. Меню программирования	9
3.2.3. Ручное активирование цикла размораживания	9
3.2.4. СИД	10
3.3. Автоматическое размораживание	10
3.4. Загрузка витрины.....	11
4. Техническое обслуживание	12
4.1. Чистка.....	12
4.2. Устранение неисправностей	13
4.3. Перерыв в подаче питания от сети	13
4.4. Техническое обслуживание и запасные части	13
4.5. Утилизация оборудования	14

1. Введение

1.1. Перед эксплуатацией

Внимательно прочитайте инструкции, в которых описано, как правильно и безопасно устанавливать, эксплуатировать и обслуживать витрину.

Храните эти инструкции в надежном месте, доступном другим пользователям.

Установка и ввод в эксплуатацию витрины должны выполняться в соответствии с указаниями изготовителя, а также местными нормами.

При обнаружении повреждений витрины или ее оборудования, а также при сбоях в ее работе убедитесь в том, что неполадки не представляют опасности для людей или имущества. При необходимости отключите витрину от источника питания и обратитесь в ближайший сервисный центр. Все пользователи должны ознакомиться с правилами техники безопасности и эксплуатации витрины.

1.2. Гарантийные обязательства

На каждую витрину и используемые в ней материалы предоставляется двухгодичная гарантия в случае соблюдения нормальных условий эксплуатации. Должны соблюдаться указанные ниже условия.

- Относительная влажность воздуха: 60 %
- Температура окружающей среды: +25 °C
- Фронтальный воздушный поток: не более 0,2 м/с

Внимание Гарантия не распространяется на какие повреждения стекла (случайные или умышленные).

1.3. Ограничения

Запрещено использовать витрину в целях, не указанных в этой инструкции. В витрине могут храниться только те продукты, которые указаны в данной инструкции или брошюре с описанием витрины.

Изготовитель не несет никакой ответственности за неисправности, которые явились результатом эксплуатации холодильного шкафа с нарушением этой инструкции, игнорирования предупреждений или невыполнения указаний этой инструкции.

Внимание Витрина предназначена для эксплуатации только в помещении.

Внимание Строго запрещается хранение легко воспламеняющихся или опасных жидкостей.



Внимание Запрещается залезать внутрь витрины и на нее. Запрещается вставлять на какие-либо детали витрины.



Внимание

Переднюю панель витрины RI следует поднимать, удерживая ее обеими руками.

ОСТОРОЖНО

Модели VF1 Luxo TD комплектуются тяжелыми горизонтальными стеклянными панелями, которые при падении могут нанести серьезную травму. Открытие горизонтального переднего стекла для чистки или техобслуживания должно производиться не менее чем тремя обученными специалистами.

ОСТОРОЖНО

Витрины оснащены стеклянными покрытиями и дверцами: во избежание травмы обращайтесь с ними с осторожностью.

1.4. RI1

Витрины RI1 предназначены для молочных, готовых мясных продуктов, полуфабрикатов, салатов, готовых и частично готовых продуктов, напитков, расфасованного мяса, фруктов и овощей. Диапазоны температур хранения продуктов составляют 0...+2 °С, +2...+4 °С, +4...+8 °С, +8...+12 °С.

Убедитесь в том, что вариант витрины и температура хранения соответствуют продукту, который должен храниться в ней.

1.5. IS1

Морозильный/холодильный шкаф IS1 предназначен для хранения и демонстрации молочных продуктов, расфасованного мяса, мороженого и замороженных продуктов. Температура воздуха при хранении продуктов в холодильнике лежит в пределах +2...+4 °С, в морозильном шкафу -23...-21 °С.

Убедитесь в том, что версия витрины и температура хранения подходят для хранимых в витрине продуктов.

1.6. VF1

Морозильный/холодильный шкаф VF1 предназначен для хранения и демонстрации напитков, мороженого и замороженных продуктов. Температура воздуха при хранении продуктов в холодильнике (FGD FC) лежит в пределах +2...+4 °С, в морозильном шкафу (FGD FF) -25...-23 °С.

Убедитесь в том, что версия витрины и температура хранения подходят для хранимых в витрине продуктов.

1.7. SV1

Морозильные витрины SV1 предназначены для хранения и продажи мороженого и других замороженных товаров. Диапазон температур хранения составляет -25...-23 °С.

Убедитесь в том, что вариант витрины и температура хранения соответствуют продуктам, которые должны храниться в ней.

- ОСТОРОЖНО** При открытии дверцы витрины SV1 обратите внимание на то, что механизм открытия был облегчен, а дверцы открываются слегка вверх. При открытии дверцы ее нижний угол выходит наружу на большее расстояние по сравнению со случаем открытия дверцы в обычном вертикальном положении. Это может привести к неожиданному столкновению. Соответственно, дверца закрывается мягко и медленно. Не пытайтесь воздействовать силой на дверцу или захлопывать ее. Вместо этого дайте дверце закрыться под действием силы тяжести.
- Открывайте и закрывайте дверцы осторожно во избежание несчастных случаев.
- Проинструктируйте заказчиков безопасному обращению с дверцами.
- Не закрепляйте на дверцах никаких материалов, таких как ценники.

1.8. SL1

Витрины, обслуживаемые продавцом, и витрины самообслуживания SL1 предназначены для хранения и продажи широкого ассортимента продуктов и продовольственных товаров, включая молочные и мясные продукты, полуфабрикаты, салаты, готовые и частично готовые продукты и расфасованное мясо. Витрины SL1 выпускаются для замороженных, охлажденных и подогретых продуктов.

Витрины SL1 поставляются для разнообразных диапазонов температур хранения. Поставляются витрины следующих вариантов:

- Витрина без встроенного машинного отсека, версия 0, охлаждение осуществляется от внешнего холодильного оборудования.
- Витрина со встроенным машинным отсеком (версия М) поставляется с местным оборудованием для охлаждения.
- Морозильная витрина, F.

Температура в витрине изменяется в диапазоне $-21...-18$ °C. Электронный термостат и выключатель освещения располагаются в нижнем правом углу витрины на рабочей стороне. Испаритель с вентилятором находится внутри витрины под смотровой крышкой для технического обслуживания.

- Прилавок-витрина с подогревом, H.

Нагревательное оборудование для прилавка-витрины включает два нагревателя:

- Излучатель тепла в верхнем отсеке витрины. Этот излучатель всегда включен, когда электрическая вилка вставлена в настенную розетку и включен главный выключатель (см. *страницу с рисунками 3, рис. B2*). Автоматическое отключение этого источника тепла, который также обеспечивает освещение витрины, не предусмотрено.
- Нагреватели сопротивления устанавливаются в основании отсека хранения. Прилавок-витрина SL1 H оснащается пятью или семью резисторами. Теплоотдачей этих резисторов управляет термостат (см. *страницу с рисунками 3, рис. C2*). Термостат можно настроить на требуемую температуру, которая обычно составляет $+70$ °C. Максимальная настройка: $+90$ °C.

- Внимание** Не забудьте выключить и опорожнить витрину на ночь.
- Внимание** Внутренние поверхности витрины и защиты осветителя/излучателя тепла чрезвычайно горячие. Надевайте защитные перчатки.
- Внимание** Поднимайте переднее стекло двумя руками. Осторожно установите стекло в верхнее положение.
- ОСТОРОЖНО** Не прикладывайте силу при перемещении стекла вверх и не захлопывайте его при перемещении вниз.



Убедитесь в том, что вариант витрины и температура хранения соответствуют продуктам, которые должны храниться в ней.

1.9. Ночные шторы, стеклянные крышки и дверцы

В качестве дополнительного оборудования к витринам RI1 and IS1, в зависимости от типа витрины, могут поставляться ночные шторы, стеклянные крышки и дверцы.

- Всегда обращайтесь с осторожностью с ночными шторами.
- Не допускайте неконтролируемого резкого скручивания шторок под действием пружины («удары кнутом»).
- Всегда удерживайте шторку за ручку при ее открытии и закрытии во избежание повреждения механизмов пружины или шторки.

Внимание При открытии ночной шторки витрины IS1 удерживайте шторку горизонтально под углом 90 градусов к держателю шторки. В случае перемещения шторки под неправильным углом крепления держателя шторки могут истирать ее кромки.

Витрины RI1 могут оборудоваться шторкой с ручным или электроприводным управлением. Для витрин IS1 предусмотрен только вариант с ручным управлением.

Управление ночными шторами с приводом от двигателя осуществляется выключателем освещения на правой витрине. При выключении освещения витрин слева направо ночная шторка опускается после выключения света в последней из витрин. И, наоборот, освещение включается по порядку справа налево. Один блок с приводом от двигателя может управлять максимум четырьмя шторками дополнительных модулей.

Верхний и нижний пределы ночной шторки могут быть отрегулированы при помощи регулировочного рычага на двигателе шторки. Кроме того, выпускается единое устройство дистанционного управления всем освещением и ночными шторами с приводом от двигателя.

Регулярно проверяйте исправность работы ночных шторок. При необходимости регулировки шторки обратитесь в ближайший сервисный центр.

Внимание Стеклянные крышки и дверцы следует открывать и закрывать с осторожностью во избежание травм. Проинструктируйте клиентов о безопасном порядке обращения с ними.

2. Подготовительные операции

2.1. Упаковка

Витрину рекомендуется транспортировать или перемещать к месту установки в исходной заводской упаковке. Упаковочные материалы подлежат вторичной переработке.

2.2. Повреждение при транспортировке

Распакуйте витрину и проверьте ее на наличие повреждений, полученных при транспортировке. О любом обнаруженном повреждении незамедлительно сообщите своей страховой компании, поставщику или изготовителю витрины.

2.3. Монтаж

При установке витрины соблюдайте приведенные ниже правила.

- Устанавливайте витрину на ровную поверхность.
- Не размещайте ее в непосредственной близости от источников тепла, например радиаторов, калориферов или мощных осветительных ламп.
- Витрина не должна подвергаться прямому воздействию солнечных лучей. При необходимости установите жалюзи на расположенном поблизости окне.
- Витрина не должна устанавливаться в непосредственной близости от оборудования для кондиционирования воздуха или от главного входа в помещение.

Сильный обдув корпуса воздухом может привести к повышению температуры в витрине на несколько градусов.

Правильное расположение витрины позволяет достичь наилучших температурных условий и производительности.

Внимание Прилавок-витрина с подогревом из-за его высокой температуры всегда поставляется с собственными торцевыми панелями. Между витринами с охлаждением и подогревом всегда рекомендуется устанавливать две торцевые панели. Однако два прилавка-витрины с подогревом можно соединять без торцевых панелей.



2.4. Чистка перед началом эксплуатации

1. Перед началом эксплуатации витрины произведите чистку ее поверхностей и отсека для хранения пищевых продуктов при помощи слабого раствора моющего средства.

Следуйте инструкциям по использованию моющего средства.

Внимание Убедитесь в том, что все применяемые моющие средства относятся к классу нетоксичных веществ и имеют уровень pH 6-8. Не пользуйтесь мощными средствами на базе растворителей.

ОСТОРОЖНО

Модели VF1 TD комплектуются тяжелыми горизонтальными стеклянными панелями, которые при падении могут нанести серьезную травму. Открытие горизонтального переднего стекла для чистки или техобслуживания должно производиться не менее чем тремя обученными специалистами.

ОСТОРОЖНО

Для мойки витрины запрещается использовать хлорсодержащие моющие средства. Хлор способен вызвать коррозию ребер испарителя, а его сухой остаток представлять угрозу безопасности пищевых продуктов.

2. Тщательно высушите поверхности.

2.5. Электрические соединения

Внимание

Символ, изображенный на корпусе витрины (молния внутри треугольника) означает, что некоторые компоненты и провода, расположенные под крышкой, находятся под напряжением. Доступ к таким зонам разрешен только квалифицированным специалистам по монтажу и ремонту электрооборудования.

Витрины без встроенного компрессорно-конденсаторного агрегата подключаются к сети электропитания с использованием постоянного подключения.

Витрины со встроенным компрессорно-конденсаторным агрегатом работают от однофазной сети переменного тока напряжением 230 В/50 Гц. Электрическая розетка должна быть заземлена, а цепь питания должна быть оборудована либо инерционным плавким предохранителем на 10 А, либо инерционным плавким предохранителем на 16 А. Выполните проверку по паспортной табличке (см. *иллюстрацию на стр. 3, рис. А1/А2*) для определения требуемого типоразмера предохранителя. Одновременное подключение к этому плавкому предохранителю другого оборудования не допускается.

Электрические соединения витрины показаны на схеме электропроводки, которая находится в пластиковом кармане на стенке электрической распределительной коробки. После использования всегда возвращайте схему электропроводки на место.

Для изучения более подробной информации относительно расположения паспортных табличек и электромонтажных схем см. *страницы с рисунками 1-5* в начале настоящего руководства.

ОСТОРОЖНО

Все электрические соединения должны выполняться квалифицированными специалистами в соответствии с местными нормами и нормами IEE. Несоблюдение этих правил может привести к травмам или летальному исходу.

3. Принцип работы

3.1. Пуск

Все витрины предназначены для установки с дистанционным включением. Компания, которая осуществляет установку витрин и холодильного оборудования, должна провести соответствующее обучение и провести инструктаж сотрудников по вопросам эксплуатации, а также объяснить им расположение источника питания и выключателей, необходимых при выполнении нормальной операции очистки.

Перед включением витрины необходимо установить правильное положение регулирующего вентиля. Установленные значения расположенных в витрине терморегуляторов должны быть проверены с помощью отдельного точного термометра.

Внимание В витринах со встроенным холодильным агрегатом оборудование охлаждения - компрессор, конденсатор и электрическое оборудование - расположено в машинном отсеке, находящемся в правой стороне витрины, если смотреть на него со стороны обслуживания. Оборудование охлаждения начинает работать, когда вилка питания устанавливается в стенную розетку.

3.2. Порядок работы с термостатом

Температура внутри витрин регулируется термостатами. На стадии охлаждения термостат открывает магнитный клапан в линии хладагента.

Внимание В случае витрин со встроенным машинным отсеком термостат (см. *страницу 3 с иллюстрациями, рис. B1-E1*) включает расположенный в машинном отсеке компрессор.

Работа термостата витрины настраивается при пусконаладке витрины. Уставка учитывает как требуемую температуру продуктов, выставляемых в витрине, так и рабочую температуру на месте установки витрины. При установке термостата на более низкую температуру возможно замерзание и прекращение работы испарителя.

Необходимо проверять температуру в витрине через регулярные промежутки времени.

Регулирующий термостат настраивается на заводе-изготовителе. Указания по эксплуатации регулирующего термостата см. в отдельном руководстве пользователя термостата. В случае неисправностей свяжитесь со своей компанией по сервисному обслуживанию.

3.2.1. Меню состояния машины

1. Для того чтобы войти в меню состояния машины, быстро нажмите клавишу SET. Если нет аварийных сигналов, то появится метка "SEt".
2. Пользуясь клавишами со стрелками вверх и вниз, прокрутите другие пункты меню.
Папки: Pb1 (пункт значений зонда 1), Pb2 (пункт значений зонда 2), SEt (пункт настройки уставок).

Регулирование температуры

- a. Для того чтобы войти в меню состояния машины, быстро нажмите клавишу SET. Должна появиться метка "SET".
- b. Снова нажмите на SET для вывода уставки на экран. На дисплее появится значение уставки.
- c. В течение 15 секунд измените уставку при помощи клавиш со стрелками вверх или вниз.

Вывод на экран показаний датчиков

После появления соответствующей метки нажмите SET для того, чтобы вывести на экран показания датчика, связанного с этой меткой.

3.2.2. Меню программирования

1. Для того чтобы войти в меню программирования нажмите на клавишу SET и удерживайте ее нажатой более 5 секунд.
2. Пользуясь клавишами со стрелками вверх и вниз, прокрутите пункты меню.
3. Для того чтобы войти в нужный пункт, нажмите на SET. Появится метка первого визуализируемого параметра.
4. Пользуясь клавишами со стрелками вверх и вниз, прокрутите другие параметры.
5. Для того чтобы выбрать нужный параметр, нажмите на SET.
6. При помощи клавиши со стрелкой вверх или вниз установите нужное значение.
7. Для подтверждения выбора нажмите SET и переходите к следующему параметру.

Внимание Если Вы в течение 15 секунд не нажмете какую-либо из клавиш или нажмете на FNC для выхода из данной функции, будет проверено последнее значение, выведенное на экран, и Вы вернетесь к предыдущему экрану.

Заводские уставки

Уставки параметров заранее настроены на заводе-изготовителе. Не следует без необходимости изменять эти уставки.

3.2.3. Ручное активирование цикла размораживания

Для того чтобы активировать цикл размораживания, нажмите на клавишу со стрелкой, направленной вверх, и удерживайте ее нажатой более 5 секунд.



Если отсутствуют условия для размораживания (например, температура на зонде испарителя выше температуры останова размораживания), экран мигнет 3 (три) раза, что означает, что операция выполняться не будет.

Диагностика

Аварийное состояние сигнализируется зуммером (если имеется) и СИДом пиктограммы аварии.

- Сигнал аварии, вызванный неисправностью зонда терморегулятора (ЗОНД 1), отображается на экране прибора как E1.
- Сигнал аварии, вызванный неисправностью зонда испарителя (ЗОНД 2), отображается на экране прибора как E2.

3.2.4. СИД

Положение	Соответствующая функция	Состояние
	Компрессор или реле 1	Включен, когда запускается компрессор; мигает в случае задержки, защиты или блокировки включения.
	Размораживание	Включен при размораживании; мигает в случае ручного включения.
	Сигнал аварии	Включен, если задействован сигнал аварии; мигает в случае подавления сигнала аварии.

3.3. Автоматическое размораживание

Процесс размораживания осуществляется под управлением отдельного таймера размораживания, содержащего ограничивающий терморегулятор. Размораживание продолжается около 30 минут и обычно происходит автоматически 1 - 4 раза в день, в зависимости от модели витрины. Во время размораживания температура внутри витрины повышается на несколько градусов, а вентиляторы испарителя выключаются.

Внимание Витрина SL1 не требует размораживания, если она разгружается и выключается на ночь.

Получающаяся в результате размораживания талая вода стекает по трубе в канализацию либо перекачивается в нее отдельным насосом. Хотя размораживание выполняется автоматически, имеется возможность перевести витрину в режим размораживания вручную. Если вам необходима помощь в вопросах размораживания и очистки, обратитесь в ближайшую обслуживающую организацию.

Внимание Витрины с встроенным холодильным агрегатом имеют отдельный поддон для талой воды испарителя, который требует ручного слива. Витрина SL1 Gusto требует наличия специальной точки отвода талой воды, так как лоток для конденсата, вытекающего из испарителя, не предусмотрен. Так как точка отвода талой воды из витрины расположена на другом уровне, чем у стандартной SL1 Gusto, общая линия для отвода талой воды использоваться не может.

3.4. Загрузка витрины

При загрузке витрины следует принять меры, обеспечивающие сохранение воздушного потока. Соблюдайте пределы загрузки витрины. Перегрузка или неправильная загрузка витрины нарушит распределение воздушного потока, что приведет к повышению температуры продуктов.

Витрины VF1 оборудованы запорными фиксаторами двери в открытом положении на время загрузки витрины. Избегайте нахождения двери в открытом положении в течение длительного времени.

При загрузке витрины:

- Размещайте продукты аккуратно.
- Используйте разделители отсеков для улучшения прохождения холодного воздуха между продуктами.
- Используйте соответствующие полки для различных видов продуктов.
- Оставляйте не менее 50 мм свободного пространства между продуктами и внутренней конструкцией верха витрины.
- Не размещайте продукты вплотную к задней стенке витрины. Оставляйте не менее 10 мм свободного пространства между продуктами и внутренней задней стенкой витрины.
- Не загружайте продукты сверх допустимого предела загрузки. Более подробную информацию см. *на страницах 1 и 2 с иллюстрациями* в начале этого руководства.
- Продукты не должны выступать за передний край полок.
- Не превышайте максимальную нагрузку на полку 100 кг на метр.
- Для витрин VF1 максимальная нагрузка не должна превышать 60 кг на метр.
- Не кладите товары на верх витрины.
- Не вставляйте на стеклянную кромку.

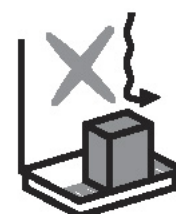
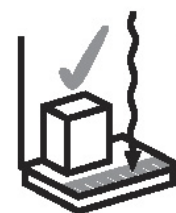

Внимание Витрина предназначена не для охлаждения или подогрева продуктов, а для поддержания температуры, при которой они были помещены в нее. Не помещайте в витрину продукты, температура которых выше или ниже указанной (зависит от типа витрины).

ОСТОРОЖНО Не допускайте превышения пределов загрузки и массы. Выпадение продуктов из витрины может подвергнуть пользователей опасности.



4. Техническое обслуживание

4.1. Чистка

Описанные ниже процедуры чистки необходимо выполнять не реже двух раз в год. В случае порчи или утечки продуктов, хранящихся в витрине, следует незамедлительно произвести ее чистку. Витрину, обслуживаемую продавцом, следует очищать ежедневно.

ОСТОРОЖНО

Для мойки витрины запрещается использовать хлорсодержащие моющие средства. Хлор способен вызвать коррозию ребер испарителя, а его сухой остаток представлять угрозу безопасности пищевых продуктов.

Внимание

Не допускается чистка витрины при работающих вентиляторах. Для отключения вентиляторов во время очистки отсоедините витрину от источника электропитания.

ОСТОРОЖНО

Изготовленные из нержавеющей стали испарители, конденсаторы и детали могут иметь острые кромки. Надевайте защитные перчатки и соблюдайте осторожность во избежание порезов.

ОСТОРОЖНО

Модели VF1 TD комплектуются тяжелыми горизонтальными стеклянными панелями, которые при падении могут нанести серьезную травму. Открытие горизонтального переднего стекла для чистки или техобслуживания должно производиться не менее чем тремя обученными специалистами.

1. Отключите витрину от источника питания или переведите отдельно стоящий переключатель в положение чистки.

Витрины VF1 оборудованы запорными фиксаторами, удерживающим дверь в открытом положении на время чистки витрины.

2. Извлеките продукты из витрины.
3. Дайте температуре в витрине повыситься до температуры окружающей среды.
4. Удалите весь мусор.

Не используйте резцы или острые инструменты для удаления льда с испарителя. Повреждение змеевика может привести к утечке холодильного агента.

Для упрощения чистки модели RI1 оборудованы легкоъемными заборными решетками. Более подробная информация о расположении заборных решеток приведена в начале настоящего руководства — на *странице 1* с иллюстрациями.

5. Проверьте наличие талой воды и слейте ее при необходимости.
6. Очистите внутренние поверхности витрины, используя мягкое нетоксичное моющее средство (pH 6-8), затем насухо вытрите их чистым полотенцем.
7. После чистки включите витрину.

- Внимание** В витринах с встроенным машинным отсеком проверяйте конденсатор на наличие загрязнений не реже одного раза в месяц. При необходимости прочистите пластины конденсатора пылесосом и проверьте, нет ли между ними посторонних предметов. Во время обслуживания следует открывать переднюю панель.
- Внимание** В витринах с подогревом SL1 H следует ежедневно освобождать и очищать лоток, расположенный в центре витрины на рабочей стороне (см. *страницу с рисунками 3, рис. D2*). Лоток может содержать около пяти литров воды (приблизительно 2-сантиметровый слой на дне)
- Внимание** В случае утечки холодильного агента требуется утилизировать все выставленные на витрине продукты, затем выполнить чистку витрины.

4.2. Устранение неисправностей

При обнаружении повреждений витрины или ее оборудования, а также при сбоях в ее работе убедитесь в том, что неполадки не представляют опасности для людей или имущества. При необходимости отключите витрину от источника питания и обратитесь в ближайший сервисный центр.

4.3. Перерыв в подаче питания от сети

После возобновления питания проверьте правильность работы витрины. При необходимости обратитесь в ближайшую обслуживающую организацию.

4.4. Техническое обслуживание и запасные части

Технические характеристики витрины указаны на паспортной табличке, закрепленной на боковой панели электрической соединительной коробки на горизонтальных витринах и на корпусе верхнего освещения наверху лицевой панели на вертикальных витринах. Сообщите уполномоченной сервисной организации тип витрины, наименование, заводской номер, а также маркировку системы управления, имеющиеся на паспортной табличке.

Обслуживание и ремонт электрического и механического оборудования витрины разрешено проводить только уполномоченным специалистам.

Используйте только ту соединительную арматуру, которая поставляется вместе с витриной, и только оригинальные принадлежности, предназначенные для конкретной модели витрины. Более подробную информацию о соединительной арматуре и принадлежностях можно получить у поставщика оборудования.

- Внимание** Блокирующий выключатель основного питания расположен в машинном отсеке силового узла.
- Внимание** Предусмотрена возможность отключения вентиляторов при проведении технического обслуживания.

4.5. Утилизация оборудования

По окончании срока службы витрину необходимо утилизировать в соответствии с местными нормами и правилами. При удалении веществ, опасных для окружающей среды, и в случае утилизации повторно используемых материалов обратитесь к специалистам.

NEDERLANDS

1. Introductie	2
1.1. Voordat u de kast in gebruik neemt	2
1.2. Garantie	2
1.3. Beperkingen	2
1.4. RI1	3
1.5. IS1	3
1.6. VF1	3
1.7. SV1	4
1.8. SL1	4
1.9. Afdekplaten voor 's nachts, glazen kappen en deuren	5
2. Voorbereidingen	6
2.1. Verpakking	6
2.2. Transportschade	6
2.3. Installatie	6
2.4. Reiniging vóór gebruik	6
2.5. Elektrische aansluitingen	7
3. Bediening	7
3.1. Opstarten	7
3.2. Bedrijfstermostaat	8
3.2.1. Het menu Machine Status	8
3.2.2. Het menu Programming.....	8
3.2.3. De ontdooicyclus handmatig starten.....	9
3.2.4. LED.....	9
3.3. Automatisch ontdooien	9
3.4. De kast vullen	10
4. Onderhoud	11
4.1. Reinigen	11
4.2. Problemen oplossen	12
4.3. Stroomuitval	12
4.4. Onderhoud en reserveonderdelen	12
4.5. De kast afdanken	13

1. Introductie

1.1. Voordat u de kast in gebruik neemt

Lees de onderstaande instructies aandachtig door. Hierin wordt beschreven hoe u de kast op juiste en veilige wijze installeert, plaatst, gebruikt en onderhoudt.

Bewaar deze handleiding op een veilige plaats en zorg dat deze voor andere gebruikers beschikbaar is.

De kast moet worden geïnstalleerd en ingeschakeld in overeenstemming met de instructies van de fabrikant en de plaatselijk van kracht zijnde richtlijnen en voorschriften.

Bij een defect in de kast of in de uitrusting of als de kast niet op de juiste wijze functioneert, moet u controleren of er sprake is van risico's voor personen of eigendommen. Trek zo nodig de stekker van de kast uit het stopcontact en neem contact op met de dichtstbijzijnde reparatiedienst. Alle gebruikers van de kast dienen te weten hoe de kast op juiste en veilige wijze wordt gebruikt.

1.2. Garantie

Elke kast heeft twee (2) jaar garantie op duurzaamheid en materialen bij gebruik onder normale omgevingscondities. Onder normale omgevingscondities wordt verstaan:

- Relatieve vochtigheid 60% RV
- Omgevingstemperatuur +25°C
- Frontale luchtstroom < 0,2 m/s

Opmerking Breuk van het glas, per ongeluk of anderszins, valt niet onder de garantie.

1.3. Beperkingen

Het is niet toegestaan om de kast op andere wijze te gebruiken dan in deze handleiding wordt aangegeven. De kast is uitsluitend bedoeld voor de in deze handleiding of de brochure vermelde producten.

De fabrikant is niet aansprakelijk voor schade of ongevallen veroorzaakt door gebruik van deze kast op andere wijze dan in deze handleiding wordt aangegeven, het niet opvolgen van de instructies in deze handleiding of het negeren van de waarschuwingen in deze handleiding.

Opmerking De kast is uitsluitend voor binnengebruik.

Opmerking De opslag van ontvlambare of gevaarlijke vloeistoffen in de kast is in geen geval toegestaan.



Opmerking Het is niet toegestaan in of op de kast te klimmen. Het is niet toegestaan op enig onderdeel van de kast te staan.



Opmerking Het frontpaneel van RI-kasten moet worden opgetild met twee handen.



Let op!



Wees voorzichtig met kasten met glazen kleppen en deuren om sneden aan vingers of ander letsel te voorkomen.

Let op!



Bij de VF1 Luxo TD-varianten is het horizontale glazen luik zwaar en kan ernstig letsel veroorzaken als het vrij wordt opengelaten. Voor het openen van het horizontale voorste glas voor reiniging of andere onderhoudswerkzaamheden zijn minimaal drie getrainde medewerkers nodig.

1.4. RI1

De RI1 is bestemd voor zuivelproducten, bereide vleesproducten, kant-en-klaarproducten, salades, bereide en halfbereide voedingsmiddelen, dranken, verpakt vlees, fruit en groente. Mogelijk bereik voor de bewaartemperatuur is 0...+2°C, +2...+4°C, +4...+8°C en +8...+12°C.

Kies de correcte uitvoering van de kast en de juiste bewaartemperatuur voor het product dat moet worden bewaard.

1.5. IS1

De koel- en vrieskasten IS1 zijn bestemd voor het bewaren en presenteren van zuivelproducten, verpakt vlees, verpakt consumptie-ijs en bevroren voedingsmiddelen. Mogelijk bereik voor de bewaartemperatuur is +2...+4°C in de koelkast en -23...-21°C in de vrieskast.

Kies de correcte uitvoering van de kast en de juiste bewaartemperatuur voor de producten die moeten worden bewaard.

1.6. VF1

De koel- en vrieskasten VF1 zijn bestemd voor het bewaren en presenteren van dranken, consumptie-ijs en bevroren voedingsmiddelen. Mogelijk bereik voor de bewaartemperatuur is +2...+4°C in de koelkast (FGD FC) en -25...-23°C in de vrieskast (FGD FF).

Kies de correcte uitvoering van de kast en de juiste bewaartemperatuur voor de producten die moeten worden bewaard.

1.7. SV1

De vrieskasten SV1 zijn bestemd voor het bewaren en presenteren van consumptie-ijs en andere bevroren producten. Het temperatuurbereik is -25...-23°C.

Kies de correcte uitvoering van de kast en de juiste bewaartemperatuur voor de producten die moeten worden bewaard.

Let op! Houd er bij het openen van de deuren van SV1 kasten rekening mee dat het openingsmechanisme licht loopt en dat de deuren bij het openen licht enigszins gaan. De onderkant van een geopende deur komt hoger dan bij een deur in een normale, loodrechte stand. Dat kan leiden tot een onverwachte botsing. De deur gaat zacht en langzaam dicht. Gebruik geen kracht en sla de deur niet dicht - door de zwaartekracht sluit de deur vanzelf.

Open en sluit deuren voorzichtig om ongevallen te voorkomen.

Geef klanten aanwijzingen voor veilig gebruik van de deuren.

Bevestig geen materiaal, bijvoorbeeld prijslabels, op de deuren.

1.8. SL1

De vitrinekasten SL1 voor selfservice en bediening zijn bestemd voor bewaren en presenteren van een groot aantal verschillende voedingsmiddelen, zoals zuivelproducten, bereid vlees, kant-en-klaarproducten, salades, bereide en halfbereide voedingsmiddelen en verpakt vlees. De vitrinekasten SL1 zijn verkrijgbaar voor bevroren, gekoelde en verwarmde producten.

De vitrinekasten SL1 worden geleverd voor een aantal verschillende bewaartemperatuurbereiken. De kast is er in de volgende uitvoeringen:

- Wandkoeling zonder geïntegreerde motoreenheid, uitvoering 0, waarbij de koeling wordt geleverd door externe koelingsapparatuur.
- Kast met geïntegreerde motoreenheid, uitvoering M, geleverd met lokale koelapparatuur.
- Vrieskast, F.

Het temperatuurbereik in de kast is -21...-18°C. De elektronische thermostaat en lichtschaakelaar bevinden zich rechtsonder op de kast aan de bedieningszijde. De verdampers met ventilatoren bevindt zich in de kast onder de afdekking voor reparatie en onderhoud.

- Verwarmde toonbank, H.

De verwarmingsapparatuur voor de vitrine bestaat uit twee verwarmingseenheden:

- Een verwarmingsradiator, in de koof van de kast. Deze radiator wordt automatisch ingeschakeld als de stekker in de wandcontactdoos is gestoken en de kast wordt aangezet met de aan-uitschakelaar (zie *pagina 3, afbeelding B2*). Er is geen functie voor het uitschakelen van deze verwarming, die ook de verlichting van de kast verzorgt.
- Verwarmingsresistoren zijn geïnstalleerd in de basis van het voedingscompartiment. De vitrine SL1 H geeft vijf of zeven resistoren. De warmteafgifte van deze resistoren wordt geregeld door een thermostaat (zie *pagina 3, afbeelding C2*). De thermostaat kan worden ingesteld op de gewenste temperatuur. Dit is meestal +70°C. De maximumtemperatuur is +90°C.

Opmerking Vergeet niet de koelruimte uit te schakelen en leeg te maken voor de nacht.

Opmerking De oppervlakken aan de binnenzijde van de kast en het scherm van de verlichtings-/verwarmingsradiator zijn bijzonder heet. Draag beschermende handschoenen.

Opmerking Til het glas aan de voorzijde op met beide handen. Zet het glas voorzichtig in de bovenste stand.

Let op! Duw het glas niet met kracht omhoog en laat het glas niet dichtvallen.



Kies de correcte uitvoering van de kast en de juiste bewaartemperatuur voor de producten die moeten worden bewaard.

1.9. Afdekplaten voor 's nachts, glazen kappen en deuren

De RI1 en IS1 kunnen worden geleverd met afdekplaten, glazen kappen en deuren afhankelijk van het type van de kast.

- Wees altijd voorzichtig met de afdekplaten voor 's nachts.
- Voorkom dat afdekplaten gaan krullen onder onbeheerste veerkracht.
- Houd bij het openen of sluiten altijd de hendel van de afdekplaat vast om schade aan de veer- of afdekmechanismen te voorkomen.

Opmerking Houd bij het openen of sluiten van de nachtafdekking van de IS1 de afdekplaat horizontaal in een hoek van 90 graden ten opzichte van de houder. Als de afdekplaat wordt bewogen in de verkeerde hoek, kunnen de sluitingen of de houder schaven tegen de randen van de afdekplaat.

De kasten RI1 kunnen worden geleverd met een handmatig bediende of een gemotoriseerde afdekking. De kasten IS1 zijn alleen verkrijgbaar met de handmatig bediende optie.

Gemotoriseerde afdekplaten voor 's nachts worden handmatig bediend met de lichtsakelaar van de kast aan de rechterzijde. Wanneer de lampen van de kasten van links naar rechts worden uitgeschakeld, wordt de nachtafdekking omlaag gebracht op het moment dat de verlichting van de laatste kast wordt uitgeschakeld. Andersom wordt de lampen ingeschakeld van rechts naar links. Een gemotoriseerde eenheid kan maximaal vier aanvullende afdekkingen aansturen.

De boven- en ondergrens van de nachtafdekking kan worden bijgesteld met de stelarm op de motor voor de afdekplaten. Er is ook een afstandsbediening verkrijgbaar voor alle lampen en gemotoriseerde nachtafdekplaten in één winkel.

Controleer regelmatig of de nachtafdekking goed werkt. Neem contact op met de dichtstbijzijnde reparatiedienst als de afdekking moet worden bijgesteld.

Opmerking Glazen kappen en deuren moeten voorzichtig worden geopend en gesloten om persoonlijk letsel te voorkomen. Geef klanten aanwijzingen voor veilig gebruik.

2. Voorbereidingen

2.1. Verpakking

Transporteer of verplaats de kast zo mogelijk altijd in de oorspronkelijke fabrieksverpakking naar de uiteindelijke plaats. De verpakkingmaterialen zijn recyclebaar.

2.2. Transportschade

Pak de kast uit en controleer of er tijdens het transport schade is opgetreden. Meld eventuele schade direct bij uw verzekeringsbedrijf, de leverancier of de fabrikant van de kast.

2.3. Installatie

Let bij het installeren van de kast op het volgende:

- De kast moet op een vlakke en rechte ondergrond worden geplaatst.
- De kast mag niet in de directe nabijheid van een warmtebron, zoals een verwarmingsradiator of verlichtingspot, worden geplaatst.
- De kast mag niet worden blootgesteld aan direct zonlicht. Gebruik zo nodig jaloezieën voor ramen in de nabijheid van de kast.
- De kast mag niet in de nabijheid van een airconditioning of bij de hoofdingang van de ruimte worden geplaatst.

Door een sterke luchtstroom kan de temperatuur in de kast enkele graden stijgen.

Juiste plaatsing van de kast zorgt voor optimale temperatuurvoorwaarden en koelprestaties.

Opmerking Een verwarmde toonbank is altijd voorzien van eigen afdekplaten vanwege de hoge temperatuur. Het wordt aanbevolen altijd twee afdekplaten aan te brengen tussen gekoelde en verwarmde vitrine-eenheden. Twee verwarmde vitrine-eenheden kunnen echter zonder plinten op elkaar worden aangesloten.



2.4. Reiniging vóór gebruik

1. Maak alvorens de kast in gebruik te nemen de oppervlakken en de voedselcompartimenten schoon met een mild, vloeibaar reinigingsmiddel.

Volg de instructies op de verpakking van het reinigingsmiddel.

Opmerking Gebruik uitsluitend reinigingsmiddelen die zijn geclassificeerd als niet-giftig en pH 6-8. Gebruik geen op oplosmiddelen gebaseerde reinigingsmiddelen.

Opmerking

Bij de VF1 TD-varianten is het horizontale glazen luik zwaar en kan ernstig letsel veroorzaken als het vrij wordt opengelaten. Voor het openen van het horizontale voorste glas voor reiniging of andere onderhoudswerkzaamheden zijn minimaal drie getrainde medewerkers nodig.

Opmerking

Gebruik geen schoonmaakmiddelen die chloor bevatten. Chloor kan corrosie van de verdamperlamellen veroorzaken, en opgedroogde chloorresten kunnen een risico voor de voedselveiligheid vormen.

2. Droog de oppervlakken goed af.

2.5. Elektrische aansluitingen

Opmerking

Het symbool op de kast (een bliksemschicht in een driehoek) geeft aan dat de kast onderdelen en bedrading bevat die onder spanning staan. De gedeelten die onder spanning staan, mogen alleen worden geopend door monteurs die zijn gekwalificeerd om elektrische apparatuur te installeren en te repareren.

Kasten zonder geïntegreerde motoreenheid worden met een permanente verbinding aangesloten op het elektriciteitsnetwerk.

Kasten met geïntegreerde motoreenheid werken op wisselstroom met een voltage van 230 V/50 Hz (enkelfase). Het stopcontact moet geaard zijn en het circuit moet zijn beveiligd met een trage zekering van 10A of 16A. Kijk op het typeplaatje (zie *pagina 3, afbeelding A1/A2*) voor de ampère van de zekering. Andere apparaten mogen niet op dezelfde zekering aangesloten.

In de plastic map aan de zijkant van de stekkerdoos bevindt zich een elektrisch schema waarin alle elektrische aansluitingen van de kast zijn weergegeven. Plaats het elektrisch schema na gebruik altijd terug in deze map.

Zie voor meer informatie over de locatie van het typeplaatje en het elektrische schema de *afbeeldingen op pagina 1-5* aan het begin van deze handleiding.

Let op!

Werkzaamheden aan de elektrische installatie mogen uitsluitend worden uitgevoerd door een erkende installateur en de installatie moet voldoen aan alle IEE-voorschriften en lokale regelgeving. Het niet in acht nemen van deze veiligheidsinstructie kan ernstig of dodelijk letsel tot gevolg hebben.

3. Bediening

3.1. Opstarten

Koelvitrites zijn ontworpen voor gebruik met een externe condensor. Het bedrijf dat de koelvitrine/koelapparatuur installeert, moet voldoende training en aanwijzingen geven voor het bedrijf en de locatie van de voeding en de serviceschakelaars die moeten worden bediend voor normale reinigingsactiviteiten.

Voordat dat de kasten worden opgestart, moet de juiste waarde voor de expansiekleppen in de kasten worden ingesteld. De ingestelde waarden voor de thermostaten in de kasten moeten worden gecontroleerd met een aparte en accurate thermometer.

Opmerking Voor kasten met een geïntegreerde motoreenheid bevindt de koelapparatuur - compressor, condenser en elektrische apparatuur - zich onder het motorcompartiment aan de rechterzijde van de kast, bekeken vanaf de bedieningszijde. De koelapparatuur wordt opgestart zodra de stekker in de wandcontactdoos wordt gestoken.

3.2. Bedrijfsthermostaat

De interne temperatuur van de kasten wordt geregeld door thermostaten. Tijdens de koelfase opent de thermostaat de magneetklep in de koelmiddelleiding.

Opmerking Voor kasten met een geïntegreerde motoreenheid schakelt de thermostaat (zie *pagina 3, afbeelding B1-E1*) de compressor in het motorcompartiment in.

De bedrijfsthermostaat van de kast wordt ingesteld bij het opstarten van de kast. De instelling houdt rekening met zowel de temperatuur die vereist is voor de producten in de vitrine, als de bedrijfstemperatuur van de kast. Als u de thermostaat op een lagere temperatuur instelt, kan de verdamer bevroren waardoor deze niet meer werkt.

De temperatuur in de kast moet regelmatig worden gecontroleerd.

Voor de bedrijfsthermostaat worden de fabrieksinstellingen ingesteld. Zie de gebruikershandleiding van de thermostaat voor instructies voor de bediening. Neem bij problemen contact op met uw servicebedrijf.

3.2.1. Het menu Machine Status

1. Druk kort op SET om het menu Machine Status te openen. Indien er geen alarmen zijn, verschijnt de aanduiding 'SET'.
2. Blader met de toets OMHOOG of OMLAAG door de menuonderdelen.

Submenu's: Pb1 (meetwaarde 1), Pb2 (meetwaarde 2), SEt (instelwaarden).

De temperatuur aanpassen

- a. Druk kort op SET om het menu Machine Status te openen. De aanduiding 'SET' verschijnt.
- b. Druk nogmaals op SET om de ingestelde waarde weer te geven. De waarde verschijnt in het display.
- c. Wijzig binnen 15 seconden de ingestelde waarde met de toets OMHOOG of OMLAAG.

Meetwaarden weergeven

Druk wanneer de betreffende aanduiding wordt weergegeven op SET om de bijbehorende meetwaarde weer te geven.

3.2.2. Het menu Programming

1. Druk minimaal 5 seconden op SET om het menu Programming te openen.
2. Blader met de toets OMHOOG of OMLAAG door de menuonderdelen.
3. Druk op SET om een submenu te openen. De aanduiding van de eerste instelwaarde verschijnt.

4. Blader met OMHOOG of OMLAAG door de overige parameters.
5. Druk kort op SET om de gewenste instelwaarde te selecteren.
6. Stel de gewenste waarde in met de toets OMHOOG of OMLAAG.
7. Druk op SET om te bevestigen en door te gaan naar de volgende instelwaarde.

Opmerking Wanneer u niet binnen 15 seconden een toets indrukt of op de toets FNC drukt om de functie te verlaten, wordt de laatste waarde in het display gecontroleerd en keert u terug naar de vorige weergave.

Fabrieksinstellingen

Alle functies zijn vooraf in de fabriek ingesteld. Wijzig de instellingen alleen als dit nodig is.

3.2.3. De ontdooicyclus handmatig starten

Druk 5 seconden op de toets OMHOOG om de ontdooicyclus handmatig te starten.



Als niet aan de voorwaarden voor ontdooien is voldaan (bijvoorbeeld als de gemeten temperatuur in de verdamper hoger is dan de temperatuur voor het stopzetten van het ontdooien), knippert het display drie (3) keer om aan te geven dat de opdracht niet wordt uitgevoerd.

Diagnose

Als aan de voorwaarden voor een alarm is voldaan, gaat de zoemer (indien aanwezig) af en gaat de LED met het alarmsymbool branden.

- Het alarm voor een onjuiste thermostaatmeetwaarde (meetwaarde 1) wordt als E1 op het display weergegeven.
- Het alarm voor een onjuiste verdampermeetwaarde (meetwaarde 2) wordt als E2 op het display weergegeven.

3.2.4. LED

Positie	Bijbehorende functie	Status
	Compressor of relais 1	AAN als de compressor aanslaat; knippert wanneer inschakelen vertraagd plaatsvindt, geblokkeerd is of niet mogelijk is wegens beveiliging
	Ontdooien	AAN bij ontdooien; knippert bij handmatig ontdooien
	Alarm	AAN wanneer het alarm is ingeschakeld; knippert als het alarm is uitgezet

3.3. Automatisch ontdooien

Het ontdooien wordt geregeld door een aparte ontdooitimer met een begrenzingsthermostaat. Het ontdooien duurt ongeveer 30 minuten en wordt automatisch 1-4 keer op een dag uitgevoerd, afhankelijk van het model. Tijdens het ontdooien stijgt de temperatuur in de kast enkele graden en draaien de ventilatoren van de verdamper niet.

Opmerking De kast SL1 hoeft niet te worden ontdooid als deze voor de nacht wordt leeg gemaakt en uitgeschakeld.

Het dooiwater loopt door een pijp naar de rioolafvoer of het wordt door een aparte pomp naar de rioolafvoer gepompt. Het ontdooien gaat automatisch maar u kunt de kast ook handmatig laten ontdooien. Neem contact op met de dichtstbijzijnde reparatiedienst als u assistentie nodig hebt bij het ontdooien en reinigen.

Opmerking Kasten met een geïntegreerde motoreenheid hebben een aparte verdampingsbak voor dooiwater. Deze moet met de hand worden geleegd. Voor de SL1 Gusto vrieskast F is altijd een eigen aansluiting op de riolering voor het afvalwater nodig omdat dit model geen verdampingsbak voor condenswater heeft. Daar het afvoerpunt van de kast zich op een ander niveau bevindt dan in het reguliere SL1 Gusto model, kan er geen gewone leiding voor afvoerwater worden gebruikt.

3.4. De kast vullen

Zorg bij het vullen van de kast dat de luchtstroom niet wordt belemmerd. Vul de kast niet hoger dan de markeringen voor de maximale lading. Als er te veel producten in de kast worden geplaatst of als de kast op onjuiste wijze wordt gevuld, wordt de luchtstroom geblokkeerd en stijgt de temperatuur van de producten in de kast.

Bij de VF1 kan de deur van de kast tijdens het laden in de open stand worden vergrendeld. Houd de deur niet langere tijd achtereen geopend.

Houd bij het vullen rekening met het volgende:

- Plaats de producten zorgvuldig.
- Breng verdeelstukken aan in de compartimenten om de koude lucht beter tussen de producten te laten circuleren.
- Gebruik de juiste schappen voor de verschillende producten.
- Houd ten minste 50 mm vrij tussen de producten en de binnenzijde van de koof van de kast.
- Plaats geen producten tegen de achterwand van de kast. Houd ten minste 10 mm vrij tussen de producten en de binnenste achterwand van de kast.
- Plaats geen producten boven de markeringen voor de maximale lading. Zie voor meer informatie de *afbeeldingen op pagina 1 en 2* aan het begin van deze handleiding.
- Zorg dat de producten niet over de voorrand van de schappen uitsteken.
- Overschrijdt de maximale belasting van een schap niet, 100 kg per meter.
- Voor VF1 kasten is de maximale belasting 60 kg per meter.
- Plaats geen producten boven op de kast.
- Ga niet op de glazen rand staan.

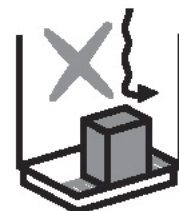
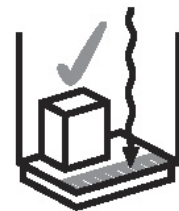

Opmerking De kast is niet ontworpen om producten te koelen of op te warmen, maar om ze op de temperatuur te houden waarmee ze in de vitrine worden geplaatst. Plaats geen voedingsproducten in de kast die kouder of warmer (afhankelijk van het kasttype) zijn dan de opgegeven temperatuur.

Let op!



De maximale laadhoogte en het maximale gewicht mogen niet worden overschreden. Vallende objecten kunnen persoonlijk letsel veroorzaken bij gebruikers.

4. Onderhoud

4.1. Reinigen

De volgende reinigingsprocedure moet ten minste tweemaal per jaar worden uitgevoerd. Als producten in de kast beschadigd raken of vloeistof gaat lekken, moet de kast direct worden gereinigd. Bediende vitrines moeten dagelijks worden gereinigd.

Let op!



Gebruik geen schoonmaakmiddelen die chloor bevatten. Chloor kan corrosie van de verdamperlamellen veroorzaken, en opgedroogde chloorresten kunnen een risico voor de voedselveiligheid vormen.

Opmerking

Reinig de kast niet terwijl de ventilatoren aanstaan. Trek de stekker uit het stopcontact om de ventilatoren tijdens het reinigen uit te schakelen.

Let op!



Verdampers, condensors en onderdelen van roestvrij staal kunnen scherpe randen hebben. Draag beschermende handschoenen en werk voorzichtig om snijwonden te voorkomen.

Let op!



Bij de VF1 TD-varianten is het horizontale glazen luik zwaar en kan ernstig letsel veroorzaken als het vrij wordt opengelaten. Voor het openen van het horizontale voorste glas voor reiniging of andere onderhoudswerkzaamheden zijn minimaal drie getrainde medewerkers nodig.

1. Trek de stekker van de kast uit het stopcontact of zet het apparaat in de reinigingsmodus met de daarvoor bestemde schakelaar.

Bij de VF1 kan de deur van de kast tijdens het reinigen in de open stand worden vergrendeld.

2. Maak de kast leeg.
3. Wacht tot de temperatuur in de kast gelijk is aan de omgevingstemperatuur.
4. Verwijder eventuele voedselresten en ander vuil.

Gebruik nooit een mes of scherp voorwerp om het ijs van de verdamper te verwijderen. Schade aan het koelcircuit kan leiden tot lekkage van koelvloeistof.

U kunt het afvoerrooster eenvoudig wegnemen in de RI1. De kasten zijn dan gemakkelijker schoon te maken. Zie voor meer informatie over de locatie van de afvoerroosters de *afbeelding op pagina 1* aan het begin van deze handleiding.

5. Controleer of de kast dooiwater bevat en verwijder dit zo nodig.
6. Reinig de interne oppervlakken van de kast met een mild reinigingsmiddel (niet giftig, pH 6-8) en droog ze goed af met een schone doek.
7. Zet de kast aan als het reinigen gereed is.

Opmerking Controleer bij kasten met een geïntegreerde motoreenheid minimaal een keer per maand of de condenser schoon is. Reinig zo nodig de ribben van de condensor met een stofzuiger en controleer of zich geen voorwerpen in de ruimten tussen de ribben bevinden. Het voorpaneel moet worden geopend voor reparaties en onderhoud.

Opmerking Voor de verwarmde vitrinekast SL1 model H moet de lade in het midden van de kast aan de bedieningszijde (zie *pagina 3, afbeelding D2*) dagelijks leeg en schoon worden gemaakt. De stroom van de lade is is c. 5 L (ongeveer 2 cm water op de bodem).

Opmerking Bij lekkage van de koelvloeistof moeten alle producten in de vitrinekast worden weggegooid en moet de kast worden gereinigd.

4.2. Problemen oplossen

Bij een defect in de kast of uitrusting van de kast of als de kast niet op de juiste wijze functioneert, moet u controleren of er sprake is van risico's voor personen of eigendommen. Trek zo nodig de stekker van de kast uit het stopcontact en neem contact op met de dichtstbijzijnde servicedienst.

4.3. Stroomuitval

Controleer na een stroomstoring of de kast normaal werkt. Neem zo nodig contact op met de dichtstbijzijnde servicedienst.

4.4. Onderhoud en reserveonderdelen

De specificaties van de kast staan vermeld op het typeplaatje. Bij liggende modellen is dit bevestigd aan de zijde van de stekkerdoos, bij staande modellen op de behuizing van de bovenste verlichting aan de voorzijde. Geef type, naam en serienummer van de kast en de op het typeplaatje vermelde controlemarkeringen van de kast door aan de erkende servicedienst.

Onderhouds- en reparatiewerkzaamheden aan het koelsysteem of de elektrische installatie van de kast mogen uitsluitend worden uitgevoerd door een erkende reparateur.

Gebruik alleen originele hulpstukken die worden geleverd bij de kast, en de accessoires van de producent voor de specifieke kast. Neem voor meer informatie over hulpstukken en accessoires contact op met de leverancier van de kast.

Opmerking De hoofdschakelaar bevindt zich in de machineruimte van de stroomconvectoren.

Opmerking De ventilatoren moeten worden uitgeschakeld bij reparatie of onderhoud.

4.5. De kast afdanken

Als de levensduur van de kast ten einde loopt, moet de kast conform de lokale milieuwetgeving worden afgevoerd. Vraag bij de plaatselijke reinigingsdienst of milieudienst informatie over het afvoeren van schadelijke stoffen en het inzamelen van recyclebare materialen.

SUOMI

1. Kalusteen esittely.....	2
1.1. Ennen käyttöä	2
1.2. Takuu.....	2
1.3. Rajoitukset.....	2
1.4. RI1	3
1.5. IS1.....	3
1.6. VF1	3
1.7. SV1	4
1.8. SL1	4
1.9. Yöverhot, lasikannet ja ovet	5
2. Valmistelut	6
2.1. Pakkaus	6
2.2. Kuljetusvauriot.....	6
2.3. Asennus	6
2.4. Puhdistaminen ennen käyttöä	6
2.5. Sähköliitännät	7
3. Toiminta	7
3.1. Käynnistys.....	7
3.2. Ohjauslaite.....	8
3.2.1. Säätilavalikko.....	8
3.2.2. Ohjelmointivalikko.....	8
3.2.3. Sulatustoiminnon manuaalinen käynnistys.....	9
3.2.4. LED-valot.....	9
3.3. Automaattinen sulatus	9
3.4. Kalusteen täyttäminen.....	10
4. Kunnossapito	11
4.1. Puhdistus.....	11
4.2. Vianetsintä.....	12
4.3. Sähkökatkos.....	12
4.4. Huolto ja varaosat.....	12
4.5. Laitteiston poistaminen käytöstä	12

1. Kalusteen esittely

1.1. Ennen käyttöä

Lue nämä ohjeet huolellisesti. Ne kertovat miten kaluste voidaan asentaa, sijoittaa, käyttää ja huoltaa oikein ja turvallisesti.

Säilytä nämä ohjeet huolellisesti mahdollisia muita käyttäjiä varten.

Kalusteen asennus ja käyttöönotto on suoritettava valmistajan ohjeiden mukaisesti, paikallisia ohjeita ja määräyksiä noudattaen.

Mikäli kalusteeseen tai kalusteen laitteisiin tulee vika tai laitteen toiminta poikkeaa normaalista, varmista, että vaaratilannetta ei pääse syntymään. Kytke kaluste tarvittaessa pois päältä ja ota yhteys huoltoliikkeeseen. Kaikkien kalusteen käyttäjien tulee perehtyä kalusteen oikeaan ja turvalliseen käyttöön.

1.2. Takuu

Kalusteelle myönnetään kahden (2) vuoden kestävyys- ja materiaalitakuu normaaliolosuhteissa. Normaaliolosuhteet ovat enintään:

- ilman suhteellinen kosteus 60 % RH
- käyttöympäristön lämpötila +25 °C
- ilmavirtaus kalusteen edessä < 0,2 m/s

Huomautus Takuu ei kata rikkoutunutta lasia (rikkoutumisyydestä riippumatta).

1.3. Rajoitukset

Kalusteen käyttö muulla tavalla kuin tässä ohjeessa on mainittu on kielletty. Kalusteessa ei saa säilyttää muita kuin kalusteen ohjeessa tai esitteessä mainittuja tuotteita.

Valmistaja ei ota vastuuta niistä tapahtumista, jotka saattavat syntyä ohjeiden vastaisesta käytöstä tai varoitusten ja ohjeiden noudattamatta jättämisestä.

Huomautus Kaluste on tarkoitettu käytettäväksi ainoastaan sisätiloissa.

Huomautus Tulenarkojen tai vaarallisten nesteiden säilyttäminen kalusteessa on ehdottomasti kielletty.



Huomautus Kiipeäminen kalusteen sisään tai päälle on kielletty. Seisominen kalusteen minkään kohdan päällä on kielletty.



Huomautus RI-kalusteen etupaneeliin on tartuttava molemmin käsin sitä nostettaessa.



Varoitus VF1 Luxo TD -mallien vaakasuora lasiluukku on raskas ja voi aiheuttaa vakavia vammoja, jos sen annetaan pudota vapaasti. Vaakasuoran etulasin avaaminen puhdistusta tai muita huoltotöitä varten vaatii vähintään kolme koulutettua käyttäjää.



Varoitus Kalusteet, joissa on lasikansia tai -ovia: Käsittele varovasti välttääksesi sormi- tai muita vammoja.



1.4. RI1

RI1 -kylmähylyyköt on tarkoitettu meijerituotteille, lihajalosteille, eineksille, salaateille, valmisruuille ja puolivalmisteille, juomille, pakatulle lihalle sekä hedelmille ja vihanneksille. Tuotteiden säilytyslämpötilat ovat 0 - +2 °C, +2 - +4 °C, +4 - +8 °C, +8 - +12 °C.

Varmista, että kalusteversio ja säilytyslämpötila ovat sopivia säilytettäville tuotteille.

1.5. IS1

IS1 kylmä- ja pakastekalusteet on tarkoitettu meijerituotteille, pakatulle lihalle ja jäätelöille sekä pakasteille. Tuotteiden säilytyslämpötilat ovat kylmäkalusteessa +2...+4 °C ja pakastekalusteessa -23...-21 °C.

Varmista, että kalusteversio ja säilytyslämpötila ovat sopivia säilytettäville tuotteille.

1.6. VF1

VF1 -kylmä- ja -pakastekalusteet on tarkoitettu juomille, jäätelöille ja pakasteille. Tuotteiden säilytyslämpötilat ovat kylmäkalusteessa (FGD FC) +2...+4 °C ja pakastekalusteessa (FGD FF) -25...-23 °C.

Varmista, että kalusteversio ja säilytyslämpötila ovat sopivia säilytettäville tuotteille.

1.7. SV1

SV1 -pakastekalusteet on tarkoitettu jäätelöille ja pakasteille. Tuotteiden säilytyslämpötilat ovat -25...-23 °C.

Varmista, että kalusteversio ja säilytyslämpötila ovat sopivia säilytettäville tuotteille.

Varoitus Kun avaat SV1-kalusteen ovet, muista, että ovien avausmekanismi on kevennetty ja ovet aukeavat hieman yläviistoon. Kun ovi avataan, oven alakulma työntyy ulommas kuin jos ovi olisi normaalisti pystyasennossa. Sen takia ovi voi osua johonkin odottamattomalla tavalla. Ovi myös sulkeutuu pehmeästi ja hitaasti. Älä yritä avata tai sulkea ovea väkisin tai läimäyttää sitä kiinni. Anna sen sulkeutua itsestään painovoiman avulla.

Avaa ja sulje ovet varovasti, ettei vahinkoja pääse tapahtumaan.

Opasta asiakkaita käyttämään ovia turvallisesti.

Älä kiinnitä oviin mitään, esimerkiksi hintalappuja.

1.8. SL1

SL1 -palvelulasikkojen palvelu- ja itsepalvelumallit on tarkoitettu erilaisten ruokien ja ruoka-aineiden säilytykseen ja esittelyyn, esim. maitotuotteet, liha, einekset, salaattit, valmisruoka ja puolivalmisteet sekä pakattu liha. SL1 -palvelulasikkoja on saatavilla niin pakastetuille, kylmille kuin lämpimillekin tuotteille sekä monille eri säilytyslämpötiloille.

Saatavilla on seuraavat kalusteversiot:

- Koneeton palvelulasikko, 0-versio, jäähdytys tapahtuu keskuskoneiston avulla.
- Koneellinen palvelulasikko, M-versio, kalusteessa on oma jäähdytyskoneisto.
- Pakastekaluste, F.

Kalusteen lämpötila-alue on -21 - -18 °C. Elektroninen termostaatti ja valokytkin ovat kalusteen palvelupuolella, kalusteen oikeassa alakulmassa. Puhallinhöyrystin sijaitsee pohjaluukkujen alla kalusteen sisäpuolella.

- Lämpöpöytä, H.

Lämpöpöydän lämmityslaitteessa on kaksi lämmitysosaa:

- Kalusteen katto-osaan on sijoitettu säteilylämmitin. Säteilylämmitin on aina päällä, kun pistotulppa on pistorasiassa ja pääkytkin (katso *kuvasivu 3, kuva B2*) on kytkettynä päälle. Mikään automaattilaitte ei katkaise lämmitintä, joka toimii myös kalusteen valaisimena.
- Tavaratilan pohjaan on asennettu lämpövastukset. SL1 H -lämpöpöydässä on viisi tai seitsemän vastusta. Näiden vastusten lämmöntuottoa ohjaa termostaatti (katso *kuvasivu 3, kuva C2*). Termostaatin voi säätää haluttuun lämpötilaan, joka on yleensä +70 °C. Maksimilämpötila on +90 °C.

Huomautus Muista sammuttaa ja tyhjentää kaluste yöksi.

Huomautus Kalusteen sisäpinnat ja valaistuksen/lämmitysvastuksen suojus ovat erittäin kuumat. Käytä suojakäsineitä.

Huomautus Tartu etulasiin molemmiin käsiin nostaessasi sitä. Siirrä lasi varovasti yläasentoon.

Varoitus Älä työnnä lasia ylös väkisin tai pudota sitä alas.



Varmista, että kalusteversio ja säilytyslämpötila ovat sopivia säilytettäville tuotteille.

1.9. Yöverhot, lasikannet ja ovet

RI1 ja IS1 -kalusteisiin on valinnaisvarusteena saatavissa verhot, lasikannet tai ovet riippuen kalusteen tyypistä.

- Käsittele yöverhoja aina huolellisesti.
- Älä anna rullaverhojen rullautua hallitsemattomasti ylös.
- Pidä aina kiinni rullaverhon kahvasta, kun avaat tai suljet verhon. Näin voidaan välttää jousitai verhomekanismin rikkoutuminen.

Huomautus Kun avaat tai suljet IS1-yöverhoa, pidä siitä vaakatasossa 90 asteen kulmassa verhon pitimeen. Jos verhoa liikutetaan väärässä kulmassa, kiinnikkeet tai verhon pidike saattavat hangata verhon reunoja.

RI1 -kalusteisiin on saatavilla käsikäyttöinen tai moottoroitu verho. IS1 -kalusteille on saatavilla vain käsikäyttöinen verho.

Moottoroituja yöverhoja käytetään manuaalisesti oikeanpuoleisen kalusteen valokytkimestä. Kun kalusteiden valot sammutetaan järjestyksessä vasemmalta oikealle, yöverho laskeutuu, kun viimeisen kalusteen valo sammuu. Valot sytytetään vastaavasti oikealta vasemmalle. Yksi moottoroitu yksikkö voi ohjata enintään neljää jatko-verhoa.

Yöverhon liikeradan ylä- ja alarajajoja voidaan säätää verhon moottorissa olevasta säätökammesta. Kaikki myymälän kalusteiden valot ja moottoroidut yöverhot kattava kaukosäädin on myös saatavissa.

Tarkista säännöllisin väliajoin, että yöverho toimii oikein. Jos verhoa on säädettävä, ota yhteys lähimpään huoltoliikkeeseen.

Huomautus Lasikannet ja ovet tulee avata ja sulkea varovasti tapaturmien välttämiseksi. Opasta asiakkaita niiden turvalliseen käyttöön.

2. Valmistelut

2.1. Pakkaus

Kuljeta tai siirrä kaluste aina omassa pakkauksessaan lopulliselle sijoituspaikalleen asti, jos se vain on mahdollista. Pakkausmateriaalit ovat kierrätettäviä.

2.2. Kuljetusvauriot

Poista kaluste pakkauksesta ja tarkista se mahdollisten kuljetusvaurioiden varalta. Ilmoita vaurioista välittömästi vakuutusyhtiölle, tuotteen jälleenmyyjälle tai valmistajalle.

2.3. Asennus

Varmista seuraavat seikat kalustetta asentaessasi:

- Kalusteen asennuspaikan pitää olla tasainen ja vaakasuora.
- Kalustetta ei saa sijoittaa lämmönlähteen välittömään läheisyyteen (lämpöpatteri, lämminilmapuhallin tai kohdevalaisin).
- Kaluste ei saa olla alttiina suoralle auringonvalolle. Estä valontulo kaihtimilla, mikäli tämä on tarpeen.
- Kalustetta ei saa sijoittaa ilmastointilaitteen tai pääkulkuovien läheisyyteen.
Voimakas veto voi nostaa kalusteen lämpötilaa usealla asteella.

Kalusteen oikea sijoittelu mahdollistaa parhaat mahdolliset lämpötilaolosuhteet ja suorituskyvyn.

Huomautus Lämpöpöytä toimitetaan aina omilla päädyillä varustettuna korkean sisälämpötilan vuoksi. Kylmän ja lämpimän yksikön välissä on suositeltavaa käyttää kahta päätyä. Kaksi lämpöpöytää voidaan sen sijaan liittää yhteen ilman päätyjä.



2.4. Puhdistaminen ennen käyttöä

1. Puhdista kalusteen pinnat ja elintarvikkeiden säilytysalue miedolla nestemäisellä pesuaineella ennen käyttöönottoa.

Noudata pesuaineen mukana toimitettuja ohjeita.

Huomautus Varmista, että kaikki käyttämäsi nesteet on luokiteltu myrkyttömiksi ja niiden pH on 6–8. Älä käytä liuotinpohjaisia puhdistusaineita.

Varoitus

VF1 TD -mallien vaakasuora lasiluukku on raskas ja voi aiheuttaa vakavia vammoja, jos sen annetaan pudota vapaasti. Vaakasuoran etulasin avaaminen puhdistusta tai muita huoltotöitä varten vaatii vähintään kolme koulutettua käyttäjää.

Varoitus

Älä käytä klooria sisältäviä puhdistusaineita. Kloori voi aiheuttaa höyrystimen evien korroosiota, ja kuivuneet kloorijäämät voivat aiheuttaa elintarviketurvallisuusrisikin.

2. Kuivaa pinnat huolellisesti.

2.5. Sähköliitännät

Huomautus

Kalusteessa oleva kuvio (salama kolmion sisällä) kertoo, että kannen alla on jännitteellisiä komponentteja ja johtimia. Jännitteellisen tilan saa avata ainoastaan henkilö, jolla on sähkölaitteiden asentamiseen ja huoltamiseen tarvittava ammattipätevyys.

Koneettomat kalusteet liitetään kiinteästi sähköverkkoon.

Koneelliset kalusteet toimivat yksivaiheisella vaihtovirralla, jonka jännite 230 V / 50 Hz. Pistorasian on oltava maadoitettu ja sulakkeen koon on oltava joko 10 A hidas tai 16 A hidas. Tarkista kalustekilvestä (katso *kuvasivu 3 kuva A1/A2*) sopiva sulakkeen koko. Muita laitteita ei saa olla kytkettynä samalle sulakkeelle.

Kalusteen sähkökytkennät esitetään kytkentäkotelon sivuun kiinnitettyssä muovitaskussa olevassa kytkentäkaaviossa. Laita kytkentäkaavio aina takaisin muovitaskuun.

Lisätietoja kalustekilpien ja sähkökaavioiden sijainnista saat katsomalla kuvasivuja 1 - 5 tämän manuaalin alussa.

Varoitus

Vain pätevä ja valtuutettu asentaja saa tehdä sähkökytkentöjä. Henkilövahinkojen ja hengenvaaran välttämiseksi sähköliitännöiden tulee olla IEE-säädösten sekä paikallisten säädösten mukaisia.

3. Toiminta

3.1. Käynnistys

Kalusteet on tarkoitettu liitettäväksi keskuskylmäkoneistoon. Kalusteen ja kylmäkoneiston asennuksen tehneen yrityksen on annettava riittävä koulutus sekä ohjeet puhdistuksen yhteydessä tarvittavien virta- / huoltokytkimien toiminnasta ja sijainnista.

Kalusteiden paisuntaventtiilit on säädettävä oikealle teholle ennen kalusteiden käyttöönottoa. Kalusteiden termostaattien säätöarvot pitää tarkistaa erillisellä, tarkalla lämpötilamittarilla.

Huomautus Koneellisten palvelulasikoiden jäähdytyskoneisto (kompressori, lauhdutin ja sähkölaitteet) sijaitsevat kalusteen konetilassa, palvelupuolelta katsottuna kalusteen oikealla puolella. Kylmäkoneisto käynnistyy, kun pistotulppa työnnetään pistorasiaan.

3.2. Ohjauslaite

Kalusteiden sisälämpötiloja ohjataan termostaattien avulla. Jäähdytysvaiheessa termostaatti avaa nestelinjan magneettiventtiilin.

Huomautus Kalusteissa, joissa on integroitu konetila, termostaatti (katso *kuvasivu 3, kuvat B1 - E1*) käynnistää konetilassa olevan kompressorin.

Kalusteen ohjauslaite säädetään kalusteen käynnistyksen yhteydessä. Säädessä otetaan huomioon kalusteesta myytävien tuotteiden vaatima lämpötila sekä kalusteen käyttölämpötila. Termostaatin säätäminen kylmemmälle saattaa aiheuttaa höyrystimen jäätyminen ja pysähtymisen.

Kalusteen lämpötila tulee tarkistaa säännöllisesti.

Ohjauslaitteen osalta katso säätimen omaa ohjekirjaa. Termostaattiin on asetettu tehdasasetukset. Tarvittaessa ota yhteyttä huoltoliikkeeseen.

3.2.1. Säätilavalikko

1. Avaa säätilavalikko painamalla lyhyesti SET-näppäintä. Mikäli hälytyksiä ei ole päällä, näytössä näkyy tunnus "SET".
2. Selaa muita valikon kansioita YLÖS- tai ALAS-näppäimellä.
Kansiot: Pb1 (anturin 1 arvokansio), Pb2 (anturin 2 arvokansio), SEt (asetusarvon kansio).

Lämpötilan säätö

- a. Avaa säätilavalikko painamalla lyhyesti SET-näppäintä. "SET"-kansion tunnus tulee näkyviin.
- b. Voit tarkastella asetuservoa painamalla SET-näppäintä uudelleen. Arvo näkyy näytössä.
- c. Voit muuttaa asetuservoa painamalla YLÖS- tai ALAS-näppäintä 15 sekunnin kuluessa.

Anturiarvon näyttö

Anturiarvo näkyy painamalla SET-näppäintä kyseisen anturikansion kohdalla.

3.2.2. Ohjelmointivalikko

1. Avaa ohjelmointivalikko painamalla SET-näppäintä yli 5 sekunnin ajan.
2. Selaa valikon kansioita YLÖS- tai ALAS-näppäimellä.
3. Avaa haluamasi kansio painamalla SET-näppäintä. Ensimmäisen näkyvässä olevan kansion tunnus tulee näyttöön.
4. Selaa muita parametreja YLÖS- tai ALAS-näppäimellä.
5. Valitse haluamasi parametri painamalla lyhyesti SET-näppäintä.
6. Määritä haluamasi arvo YLÖS- tai ALAS-näppäimellä.
7. Vahvista valinta SET-näppäimellä ja siirry seuraavaan parametriin.

Huomautus Mikäli et käytä näppäimiä 15 sekuntiin tai paina FNC-näppäintä, viimeinen näytössä oleva arvo vahvistetaan ja näyttö palautuu edelliseen näkymään.

Tehdassäädöt

Parametriasetukset on määritetty tehtaalla valmiiksi. Parametrien arvojen muuttaminen ei ole suositeltavaa.

3.2.3. Sulatustoiminnon manuaalinen käynnistys



Voit käynnistää sulatustoiminnon manuaalisesti painamalla YLÖS-näppäintä 5 sekunnin ajan. Jos sulatustoiminto ei ole päällä (esimerkiksi kun höyrystinanturin lämpötila on korkeampi kuin sulatuksen loppulämpötila), näyttö vilkkuu kolme (3) kertaa.

Vianmääritys

Hälytystoiminnosta ilmoitetaan aina summeriäänellä ja hälytyksen merkkivalolla.

- Jos termostaatin anturi (anturi 1) on viallinen, näytössä näkyy tunnus E1.
- Jos höyrystinanturi (anturi 2) on viallinen, näytössä näkyy tunnus E2.

3.2.4. LED-valot

Merkki	Toiminto	Tila
	Kompressorin tai rele 1	Palaa, kun kompressorin on käynnissä. Vilkkuu, jos käytössä on viive, suojaus tai lukittu toiminto.
	Sulatus	Palaa, kun sulatus on käynnissä. Vilkkuu, jos manuaalinen sulatus on käytössä.
	Hälytys	Palaa, kun hälytys on toiminnassa. Vilkkuu, kun hälytys on hiljennetty.

3.3. Automaattinen sulatus

Sulatusta ohjataan erillisellä sulatuskellolla, jossa on rajoitintermostaatti. Sulatus kestää normaalisti noin 30 minuuttia ja se tapahtuu 1–4 kertaa vuorokaudessa kalustemallin mukaan. Sulatuksen aikana kalusteen lämpötila nousee muutaman asteen, ja höyrystinpuhaltimet pysähtyvät.

Huomautus SL1 -kalustetta ei tarvitse sulattaa, jos se on tyhjennetty ja kytketty pois päältä yön ajaksi.

Sulavesi johdetaan putkistoa pitkin viemäriin tai siirretään erillisellä pumpulla viemäriin. Sulatusta ohjaa automatiikka, mutta tarvittaessa voidaan kytkeä ns. käsisulatus. Ota yhteyttä huoltoliikkeeseen, jos tarvitset sulatukseen tai puhdistukseen liittyviä lisätietoja.

Huomautus Koneellisissa palvelulasikoissa on erillinen tyhjennettävä sulavesiastia. SL1 Gusto vaatii aina runkokohtaisen sulaveden viemäröintipisteen, sillä haihdutusallasta ei ole. Koska viemäröintipiste on kalusteessa eri tasossa tavalliseen SL1 Gusto -malliin nähden, yhteistä sulavesilinjaa ei voi käyttää.

3.4. Kalusteen täyttäminen

Kalustetta täytettäessä on huomioitava ilmankierron säilyminen. Huomioi myös kalusteen täyttörajat. Virheellisesti tai liian täyteen täytetyn kalusteen ilmankierto heikkenee ja tuotteet lämpiävät.

VF1 -kalusteen ovi voidaan lukita salvalla auki täyttämisen ajaksi. Älä pidä ovea avoinna pitkiä aikoja.

Kalustetta täytettäessä on muistettava seuraavat seikat:

- Sijoittele tuotteet huolella.
- Käytä altaissa tavarajakajia, jotta kylmä ilma pääsee paremmin tuotteiden väliin.
- Käytä tuotteille soveltuvia tuote-esittelytasoja.
- Jätä tuotteiden ja kalusteen sisäkaton väliin vähintään 50 mm tyhjää tilaa.
- Älä sijoita tuotteita kalusteen takaseinää vasten. Jätä tuotteiden ja kalusteen takaseinän väliin vähintään 10 mm tyhjää tilaa.
- Älä täytä tuotteita täyttörajan yläpuolelle. Katso lisätietoja *kuvasivuilta 1 ja 2* tämän manuaalin alusta.
- Älä sijoita tuotteita hyllyjen etureunan ulkopuolelle.
- Älä ylitä hyllyn maksimikuormitusta, joka on 100 kg/metri.
- VF1 -kaapeissa maksimikuormitus on 60 kg/metri.
- Älä sijoita tuotteita kalusteen katto-osan päälle.
- Älä seiso lasireunan päällä.

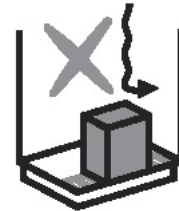
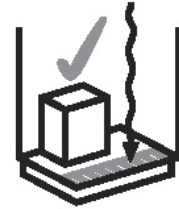

Huomautus Kalustetta ei ole suunniteltu jäähdyttämään tai lämmittämään tuotteita, vaan ylläpitämään lämpötilaa, jossa tuotteet tuodaan kalusteeseen. Kalusteeseen ei saa asettaa tuotteita, jotka ovat viileämpiä tai lämpimämpiä (kalusteen tyyppistä riippuen) kuin kalusteen asetettu lämpötila.

Varoitus



Täyttö- ja painorajoja ei saa ylittää. Putoilevat tuotteet saattavat aiheuttaa vaaratilanteita kalusteen käyttäjille.

4. Kunnossapito

4.1. Puhdistus

Kaluste pitää puhdistaa seuraavalla tavalla vähintään kaksi kertaa vuodessa. Mikäli kalusteessa säilytettävät tuotteet rikkoontuvat tai niistä valuu nestettä kalusteeseen, kaluste pitää puhdistaa välittömästi. Kalusteen päällä olevat osat tulee puhdistaa päivittäin.

Varoitus

Älä käytä klooria sisältäviä puhdistusaineita. Kloori voi aiheuttaa höyrystimen evien korroosiota, ja kuivuneet kloorijäämät voivat aiheuttaa elintarviketurvallisuusrisikin.

Huomautus

Kalustetta ei saa puhdistaa tuuletinten ollessa käynnissä. Puhaltimet voidaan poistaa käytöstä sammuttamalla kaluste puhdistuksen ajaksi.

Varoitus

Höyrystimissä, lauhduttimissa ja ruostumattomissa teräsosissa saattaa olla teräviä reunoja. Käytä työkaluneita ja työskentele varovasti, jotta et saa niistä haavoja.

Varoitus

VF1 TD -mallien vaakasuora lasiluukku on raskas ja voi aiheuttaa vakavia vammoja, jos sen annetaan pudota vapaasti. Vaakasuoran etulasin avaaminen puhdistusta tai muita huoltotöitä varten vaatii vähintään kolme koulutettua käyttäjää.

1. Kytke kaluste irti sähköverkosta tai käännä erillinen katkaisija puhdistusasentoon.
VF1 -kalusteen ovi voidaan lukita salvalla auki puhdistuksen ajaksi.

2. Tyhjennä kaluste tuotteista.
3. Anna kalusteen lämmitä ympäristön lämpötilaan.
4. Poista mahdolliset roskat.

Älä käytä hakkuuvasaroita tai teräväkärkisiä työkaluja poistaessasi jäätä höyrystimen pinnalta. Höyrystinkierukan vahingoittuminen saattaa aiheuttaa kylmäainevuodon.

RI1 -kalusteen puhdistusta voidaan nopeuttaa nostamalla imuritiä ylös. Lisätietoja imuritilojen sijainnista saat *kuvasivulta 1* tämän manuaalin alussa.

5. Poista mahdollinen sulavesi.
6. Puhdista kalusteen sisäpinnat miedolla (myrkyttömällä, pH 6 - 8) pesuaineliuksella ja kuivaa pinnat huolellisesti puhtaalla pyyhkeellä.
7. Käynnistä kaluste puhdistamisen jälkeen.

Huomautus Tarkista koneellisten palvelulasikoiden lauhduttimen puhtaus vähintään kerran kuukaudessa. Imuroi tarvittaessa lauhduttimen lamellit ja varmista, että lamellien välit ovat auki. Konetilan edessä oleva pelti on avattava huolto- ja tarkastustoimenpiteitä varten.

Huomautus Lämmitetyssä SL1 -kalustevesiossa H kalusteen esittelypuolen keskiosassa sijaitseva kaukalo (katso *kuvasivun 3 kuva D2*) tulee tyhjentää ja puhdistaa päivittäin. Kaukalon nestemäärä on n. 5 l (n. 2 cm vettä pohjalla).

Huomautus Kylmäainevuodon sattuessa kaikki kalusteessa olevat tuotteet on hävitettävä ja kaluste on sen jälkeen puhdistettava.

4.2. Vianetsintä

Mikäli kalusteeseen tai kalusteen laitteisiin tulee vika tai laitteen toiminta poikkeaa normaalista, varmista, ettei vaaratilannetta pääse syntymään. Kytke kaluste tarvittaessa pois päältä ja ota yhteys huoltoliikkeeseen.

4.3. Sähkökatkos

Varmista, että kaluste toimii normaalisti sähkökatkoksen jälkeen. Ota tarvittaessa yhteys huoltoliikkeeseen.

4.4. Huolto ja varaosat

Kalusteen tekniset tiedot on merkitty kalustekilpeen, joka sijaitsee arkkumallisissa kalusteissa sähkökytkentärasian kyljessä ja kaappimallisissa kalusteissa yläetulevyn valaisinkotelossa. Kun asioit valtuutetun huoltoliikkeen kanssa, ilmoita kalustekilpeen merkityt kalusteen tyyppi, nimi, numero ja Control-merkintä.

Kylmä- ja sähkölaitteiden huollon tai korjauksen saa suorittaa vain valtuutettu asentaja.

Käytä ainoastaan kalusteen omia varusteita ja lisätarvikkeita. Lisätietoja varusteista ja tarvikkeista saat kalusteen jälleenmyyjältä.

Huomautus Lukittava päävirtakytkin sijaitsee kalusteen konetilassa.

Huomautus Tuulettimet on kytkettävä pois toiminnasta huoltotoimenpiden ajaksi.

4.5. Laitteiston poistaminen käytöstä

Kalusteen tultua käyttöikänsä loppuun on sen hävittämisessä noudatettava voimassa olevia paikallisia määräyksiä ja ohjeita. Ympäristölle haitallisten aineiden hävittäminen ja kierrätettävien materiaalien hyödyntäminen tapahtuu parhaiten käyttämällä apuna alan ammattilaisia.

SVENSKA

1. Introduktion	2
1.1. Innan du börjar.....	2
1.2. Garanti	2
1.3. Begränsningar.....	2
1.4. RI1	3
1.5. IS1.....	3
1.6. VF1	3
1.7. SV1	4
1.8. SL1	4
1.9. Överdrag, glaslock och dörrar.....	5
2. Förberedelser	6
2.1. Förpackning	6
2.2. Transportskador.....	6
2.3. Installation	6
2.4. Rengöring före användning	6
2.5. Elektriska anslutningar	7
3. Drift.....	7
3.1. Start.....	7
3.2. Drifttermostat	8
3.2.1. Maskinstatusmeny	8
3.2.2. Programmeringsmeny	8
3.2.3. Manuell aktivering av avfrostningscykeln	9
3.2.4. LYSDIOD	9
3.3. Automatisk avfrostning.....	9
3.4. Påfyllning av disken	10
4. Underhåll.....	11
4.1. Rengöring	11
4.2. Felsökning.....	12
4.3. Avbrott i strömförsörjningen.....	12
4.4. Service och reservdelar	12
4.5. Skrotning av utrustning	12

1. Introduktion

1.1. Innan du börjar

Läs dessa instruktioner noggrant. De förklarar hur disken ska monteras, placeras, användas och underhållas rätt och säkert.

Förvara instruktionerna på en säker plats och så att andra användare har tillgång till dem.

Disken måste installeras och köras igång enligt tillverkarens instruktioner och enligt lokala bestämmelser och regler.

Om ett fel uppkommer i disken eller diskutrustningen, eller om disken inte fungerar normalt, ska du kontrollera att den inte utgör någon fara för personer eller annan utrustning. Koppla vid behov bort disken och kontakta närmaste serviceverkstad. Alla som använder disken måste känna till hur disken ska användas korrekt och säkert.

1.2. Garanti

Alle disker har to (2) års holdbarhets- og materialgaranti ved bruk i normale omgivelser. Normala omgivningsförhållanden innebär följande:

- Relativ luftfuktighet högst 60 % RH
- Omgivningstemperatur högst +25 °C
- Luftflöde framför disken < 0,2 m/s

Obs Garantin omfattar inte krossat glas (vare sig detta är oavsiktligt eller ej).

1.3. Begränsningar

Disken får inte användas på annat sätt än de som anges i dessa instruktioner. Endast produkter som anges i instruktionerna eller i diskens dokumentation får lagras i disken.

Tillverkaren tar inget ansvar för händelser som orsakas av att disken används i strid med dessa instruktioner, eller om användaren bortser från de varningar som ges eller om instruktionerna inte följs.

Obs Disken är endast avsedd för inomhusbruk.

Obs Det är strängt förbjudet att förvara lättantändliga eller farliga vätskor i disken.



Obs Det är förbjudet att klättra ned i disken eller ovanpå den. Det är förbjudet att stå på någon del av disken.



Obs

RI-diskens frontpanel må løftes med begge hendene.

Varning

På versionerna VF1 TD är den horisontella glasluckan tung och kan orsaka allvarliga skador om den öppnas och tillåts falla ned obehindrat. För att öppna det horisontella frontglaset för rengöring eller annat underhållsarbete krävs minst tre operatörer med korrekt utbildning.

Varning

Diskar är utrustade med glaslock och -dörrar: hantera dessa varsamt för att undvika skador på t.ex. fingrar.

1.4. RI1

Exponeringsdiskarna RI1 är avsedda för mejeriprodukter, bearbetade köttprodukter, snabbmat, sallader, beredda livsmedel och halvfabrikat, drycker, förpackat kött, frukt och grönsaker. Temperaturomfången för produktlagring är 0 till +2 °C, +2 till +4 °C, +4 till +8 °C samt +8 till +12 °C.

Kontrollera att diskversionen och lagringstemperaturen är den rätta för den produkt som ska förvaras.

1.5. IS1

Kyl- och frysdiskarna IS1 är avsedda för lagring och exponering av mejeriprodukter, förpackat kött, förpackad glass och djupfrost mat. Temperaturomfånget för produktlagring ligger på mellan +2 och +4 °C för kyldiskar och mellan -23 och -21° C för frysdiskar.

Kontrollera att diskversionen och lagringstemperaturen är den rätta för de produkter som ska lagras.

1.6. VF1

Kyl- och frysdiskarna VF1 är avsedda för lagring och exponering av drycker, glass och djupfrost mat. Temperaturomfånget för produktlagring ligger på mellan +2 och +4 °C för kyldiskar (FGD FC) och mellan -25 och -23° C för frysdiskar (FGD FF).

Kontrollera att diskversionen och lagringstemperaturen är den rätta för de produkter som ska lagras.

1.7. SV1

Frysdisken SV1 är avsedd för förvaring och exponering av glass och andra frysvaror. Frysdisken håller en temperatur på -25 till -23 °C.

Kontrollera att diskversionen och lagringstemperaturen är den rätta för de produkter som ska lagras.

Varning Dörrmekanismens belysning tänds när SV1 öppnas. Dörrarna öppnas lite snett uppåt, vilket medför att dörrens nedre hörn i öppet läge sticker ut längre än om dörren varit helt upprätt. Tänk på att undvika kollision med dörrhörnet. Dörren stängs sakta och mjukt med ett visst motstånd. Låt dörren falla igen i stället för att tvinga eller smälla igen den.

Öppna och stäng dörrarna försiktigt för undvikande av tillbud.

Instruera kunderna hur dörrarna ska hanteras på ett säkert sätt.

Sätt inte prislappar eller annat på dörrarna.

1.8. SL1

SL1 betjäningsdiskar och självbetjäningsdiskar är avsedda för lagring och exponering av ett brett sortiment av mat och livsmedel inklusive mejeriprodukter, bearbetat kött, snabbmat, sallader, beredda livsmedel och halvfabrikat samt förpackat kött. Exponeringsdiskarna SL1 kan användas för djupfrysta, kylda och uppvärmda produkter.

Exponeringsdiskarna SL1 finns tillgängliga i ett antal temperaturomfång. Följande diskversioner finns:

- Disk utan inbyggda kylaggregat, 0-version, med kylning från fjärrutrustning.
- Diskar med inbyggda kylaggregat, M-version, med kylning från lokal utrustning.
- Frysdisk, F.

Disktemperaturen ligger på mellan -21 och -18 °C. Den elektroniska termostaten och strömbrytaren sitter längst ner i diskens högra hörn på servicesidan. Fläkten sitter under diskens serviceluckor.

- Uppvärmad exponeringsdisk, H.

Exponeringsdiskens värmeutrustning består av två enheter:

- Ett värmeelement som sitter i diskens takutrymme. Detta element är alltid aktiverat när elkontakten är ansluten till vägguttaget och huvudströmbrytaren (se figur B2 på sidan 3) är påslagen. Denna uppvärmningsfunktion, som dessutom förser disken med belysning, kopplas inte bort på automatisk väg.
- Värmeresistorer är installerade i lagringsutrymmets nedre del. Exponeringsdisken SL1 H består av fem eller sex resistorer. Resistorernas uteffekt styrs av en termostator (se figur C2 på sidan 3). Termostatorn kan ställas in på avsedd temperatur, normalt +70 °C och maximalt +90 °C.

- Obs** Kom ihåg att stänga av och tömma disken för natten.
- Obs** Diskens innerytor och belysningen/värmeelementet är mycket heta. Använd skyddshandskar.
- Obs** Lyft upp det främre glaset med bägge händerna. Flytta försiktigt glaset till det övre läget.
- Obs** Undvik att trycka upp glasdörren med våld eller slå ner den.



Kontrollera att diskversionen och lagringstemperaturen är den rätta för de produkter som ska lagras.

1.9. Överdrag, glaslock och dörrar

Exponeringsdiskarna RI1 och IS1 kan förses med överdrag, glasdörrar eller dörrar, beroende på typ av disk.

- Handskas försiktigt med nattskyddet.
- Var försiktig så att inte nattskyddet rullas in för kraftigt (med en snärt).
- Håll alltid i handtaget när du öppnar eller stänger skyddet så att inte fjädringen eller mekanismen skadas.

Obs När du öppnar eller stänger IS1 nattskydd, ska du hålla det vägrått i 90 graders vinkel mot skyddets hållare. Fästena eller hållaren kan skada skyddets kanter om skyddet hålls i fel vinkel.

Diskarna RI1 är försedda med antingen manuella eller motoriserade överdrag. Endast det manuella alternativet är tillgängligt för diskarna IS1.

De motoriserade nattskydden manövreras manuellt med belysningsknappen på diskens högra sida. När diskarnas belysning stängs av i ordningsföljd från vänster till höger, sänks nattskyddet när belysningen i den sista disken släcks. Av denna anledning ska belysningen sedan slås på i ordningsföljd från höger till vänster. En motoriserad enhet kan styra maximalt fyra skydd.

Nattskyddets övre och undre gränser kan ställas in med justeringsveven på skyddets motor. En fjärrkontroll för samtliga lampor och motoriserade nattskydd i en och samma butik finns tillgänglig.

Kontrollera regelbundet nattskyddets funktion. Kontakta närmaste serviceverkstad om skyddet behöver justeras.

Obs Glaslock och dörrar skall öppnas och stängas försiktigt för att undvika skador. Instruera kunderna om hur de används säkert.

2. Förberedelser

2.1. Förpackning

Kuldemøbelet skal alltid transporteres eller flyttes i den originale fabrikkemballasjen, med mindre dette er umulig. Förpackningsmaterialen kan återvinnas.

2.2. Transportskador

Packa upp disken och kontrollera om det finns tecken på transportskador. Meld umiddelbart fra til forsikringselskapet, leverandøren eller produsenten dersom det har oppstått skade på disken.

2.3. Installation

Kontrollera följande vid installering av disken:

- Att underlaget på vilket disken placeras är plant och rakt.
- Att disken inte placeras nära en värmekälla, till exempel element, värmefläkt eller stark lampa.
- Att disken inte utsätts för direkt solljus. Installera vid behov persienner i närliggande fönster.
- Att disken inte placeras nära luftkonditioneringsutrustning eller butikens huvudingång.

Kraftigt drag kan orsaka oönskade temperaturökningar på flera grader.

En korrekt placering av disken ger optimala temperaturförhållanden och prestanda.

Obs En uppvärmd exponeringsdisk är alltid utrustad med ändplattor på grund av den höga temperaturen. Vi rekommenderar alltid två ändplattor mellan kylda och uppvärmda exponeringsdiskar. Två uppvärmda exponeringsdiskar kan dock föras samman utan behov av ändplattor.



2.4. Rengöring före användning

1. Rengör diskens ytor och förvaringsutrymmet för livsmedel med ett mildt flytande rengöringsmedel innan disken används.

Följ de instruktioner som följer med rengöringsmedlet.

Obs Kontrollera att alla rengöringsvätskor är livsmedelsgodkända och har pH-värdet 6–8. Använd inte lösningsbaserade rengöringsmedel.

Varning

På versionerna VF1 TD är den horisontella glasluckan tung och kan orsaka allvarliga skador om den öppnas och tillåts falla ned obehindrat. För att öppna det horisontella frontglaset för rengöring eller annat underhållsarbete krävs minst tre operatörer med korrekt utbildning.

Varning

Använd inte klorhaltiga rengöringsmedel. Klor kan orsaka korrosion på kylflänsarna, och rester av torrt klor kan utgöra en risk för livsmedelssäkerheten.

2. Torka ytorna noggrant.

2.5. Elektriska anslutningar

Obs

Symbolen på disken (en blix i en triangel) betyder att det finns komponenter och ledningar under höljet som är spänningsförande. Endast personal som har behörighet att montera och underhålla elektrisk utrustning får arbeta med spänningsförande delar.

Diskar utan inbyggda kylaggregat är kopplade till spänningsmatningen via en permanent anslutning.

Diskar med inbyggda kylaggregat drivs med enfassspänning 230 V/50 Hz (växelström). Uttaget ska vara jordat och säkrat med en 10 A eller 16 A trög säkring. Märkskylten (se figur A1/A2 på sidan 3) anger vilken säkring som ska användas. Ingen annan utrustning får anslutas till samma säkring.

Diskens elanslutningar framgår av ett kopplingsschema som finns i en plastficka fäst vid sidan av den elektriska anslutningsboxen. Sätt alltid tillbaka kopplingsschemat efter användning.

Figuren på sidan 1–5 i början på den här bruksanvisningen visar var märkskylt och kopplingsscheman sitter.

Varning

Alla elektriska anslutningar ska utföras av behörig/kvalificerad personal enligt lagar och lokala bestämmelser. Underlåtenhet att följa detta kan leda till personskador eller dödsfall.

3. Drift

3.1. Start

Exponeringsdiskar är konstruerade för fjärrinstallation. Det företag som installerar disken/ kylutrustningen måste ge lämplig utbildning och instruktioner för driften och placeringen av strömförsörjningen och av de servicebrytare som används vid normal rengöring.

Expansionsventilerna i diskarna måste ställas in på rätt värde innan diskarna startas. Inställningsvärdena för diskarnas termostater bör kontrolleras med en separat och noggrann termometer.

Obs

I diskar med inbyggda kylaggregat sitter kylutrustningen (kompressor, kondensator och elektrisk utrustning) i maskinutrymmet på diskens högra sida (sett från servicesidan). Kylutrustningen startar när elkontakten sätts in i väggkontakten.

3.2. Drifttermostat

Diskarnas innertemperaturer styrs med termostater. Under kylningsfasen öppnar termostaten kylledningens magnetventil.

Obs I diskar med inbyggda kylaggregat aktiverar termostaten (se *bildsida 3*, *bilderna B1-E1*) kompressorn i maskinutrymmet.

Diskens drifttermostat ställs in när disken startas. Vid inställningen tas hänsyn till både den temperatur de exponerade produkterna kräver och diskens drifttemperatur. Om termostaten ställs in på för låg temperatur, kan förångaren frysa och upphöra att fungera.

Temperaturen i disken bör kontrolleras regelbundet.

Termostaten är inställt från fabrik. För instruktioner gällande termostaten, se termostaten egen bruksanvisning. Kontakta ditt serviceföretag om problem skulle uppstå.

3.2.1. Maskinstatusmeny

1. Tryck snabbt på SET-knappen för att öppna Maskinstatusmenyn. Ordet "SET" visas om det inte finns några alarm.
2. Bläddra genom de andra mapparna i menyn med hjälp av uppåt- och nedåtpilarna.
Mappar: Pb1 (mapp med värde för sond 1), Pb2 (mapp med värde för sond 2), SET (mapp för inställning av inställningspunkt).

Justera temperaturen

- a. Tryck snabbt på SET-knappen för att öppna Maskinstatusmenyn. Etiketten för "SET"-mappen visas.
- b. Tryck på SET-knappen igen för att visa värdet för inställningspunkten. Värdet visas på displayen.
- c. Ändra värdet för inställningspunkten med hjälp av uppåt- och nedåtpilarna inom 15 sekunder.

Visa sonder

När rätt etikett visas, ska du trycka på SET-knappen för att visa det sondvärde som tillhör etiketten.

3.2.2. Programmeringsmeny

1. Tryck på SET-knappen i mer än 5 sekunder för att öppna Programmeringsmenyn.
2. Bläddra genom mapparna med uppåt- eller nedåtpilen.
3. Tryck på SET-knappen för att öppna önskad mapp. I detta läge visas etiketten för den första parametern som du kan se.
4. Bläddra genom de andra parametrarna med uppåt- eller nedåtpilen.
5. Tryck snabbt på SET-knappen för att välja önskad parameter.
6. Ställ in önskat värde med uppåt- eller nedåtpilen.
7. Tryck på SET-knappen för att bekräfta ditt val och flytta till nästa parameter.

Obs Om du inte trycker på någon av knapparna inom 15 sekunder, eller om du trycker på FNC för att avsluta funktionen, verifieras det senaste värdet på displayen och du återgår till den föregående displayen.

Fabriksinställningar

Parameterinställningarna har förinställts på fabriken. Du bör inte ändra inställningarna i onödan.

3.2.3. Manuell aktivering av avfrostningscykeln

Tryck på uppåtpilen i 5 sekunder för att aktivera avfrostningscykeln manuellt.



Om det av någon anledning är olämpligt att avfrosta (exempelvis om temperaturen i förångarens sond är högre än stopptemperaturen för avfrostning), kommer displayen att blinka tre (3) gånger för att visa att funktionen inte kommer att genomföras.

Diagnostik

En alarmsituation signaleras alltid med ljudsignalen (om sådan finns) och med alarmikonens lysdiod.

- Den alarmsignal som sätts igång av en bristfällig termostatsond (sond 1) visas som E1 på displayen.
- Den alarmsignal som sätts igång av en bristfällig förångarsond (sond 2) visas som E2 på displayen.

3.2.4. LYSDIOD

Position	Relaterad funktion	Status
	Kompressor eller relä 1	PÅ när kompressorn startas; blinkar vid fördröjning, skydd eller om aktivering stoppats.
	Avfrostning	PÅ vid avfrostning; blinkar vid manuell aktivering.
	Alarm	PÅ när alarmet är aktiverat; blinkar när alarmet har tystnat.

3.3. Automatisk avfrostning

Avfrostningen styrs via en separat avfrostningstimer som har en begränsningstermostat. Avfrostningen tar ungefär 30 minuter och görs normalt automatiskt en till fyra gånger per dag, beroende på diskmodell. Temperaturen i disken ökar med några grader under avfrostningen och avdunstningsfläktarna stannar.

Obs Disken SL1 behöver inte avfrostas om den töms och stängs av inför natten.

Dräneringsvattnet från avfrostningen går igenom ett rör till avloppet eller överförs till avloppet via en separat pump. Även om avfrostningen är automatisk kan disken också avfrostas manuellt. Kontakta vid behov närmaste serviceverkstad för hjälp med avfrostning och rengöring.

Obs Diskar med inbyggda kylaggregat har ett separat avdunstningskärl för avloppsvatten som kräver manuell tömning. Frysdisken SL1 Gusto F kräver alltid en diskspecifik avloppspunkt för avloppsvattnet, eftersom den saknar ett förångningskärl. Eftersom nivån på diskens avloppspunkt skiljer sig från den vanliga SL1 Gusto-modellen, kan man inte använda en vanlig dräneringsvattenledning.

3.4. Påfyllning av disken

Se till att luftflödet bibehålls när disken fylls på. Ge akt på diskens lastlinjer. Överlastning eller olämplig påfyllning av disken stör luftflödet och höjer temperaturen i de produkter som finns i disken.

Dörren på VF1-diskens skåpdörr kan låsas i öppet läge med låshaken vid påfyllning. Undvik att ha dörren öppen under längre perioder.

Vid påfyllning av disken:

- Placera innehållet noggrant.
- Använd avdelare så att kall luft kan passera fritt mellan produkterna.
- Använd lämpliga exponeringshyllor för olika typer av produkter.
- Lämna minst 50 mm fritt utrymme mellan produkten och diskens inre takyta.
- Placera inte produkter mot diskens bakre vägg. Lämna minst 10 mm fritt utrymme mellan produkten och diskens bakre innervägg.
- Placera inte produkter över lastlinjen. För mer information, se *bildsidorna 1 och 2* i början av denna bruksanvisning.
- Placera inte produkterna så att de skjuter ut utanför hyllornas framkant.
- Hyllorna får maximalt belastas med 100 kg per meter.
- För VF1-diskar är den maximala belastningen 60 kg per meter.
- Placera inte produkter ovanpå disken.
- Stå inte på glaskanten.

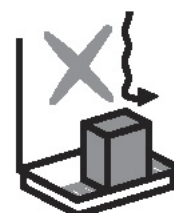
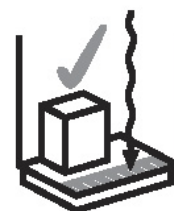

Obs Disken är inte konstruerad för att kyla ned eller värma upp produkter utan för att bibehålla den temperatur de har när de sätts in i disken. Livsmedelsprodukter som är kallare eller varmare (beroende på disktyp) än den angivna temperaturen bör inte placeras i disken.

Varning Belastnings- och viktgränserna får inte överskridas. Föremål faller ned kan förorsaka fara för användarna.



4. Underhåll

4.1. Rengöring

Följande rengöringsprocedur måste utföras minst två gånger per år. Om produkter i disken går sönder eller vätska från produkterna läcker ut i disken, ska disken rengöras omedelbart. Betjäningsskivan ska rengöras dagligen.

Varning

Använd inte klorhaltiga rengöringsmedel. Klor kan orsaka korrosion på kylflänsarna, och rester av torrt klor kan utgöra en risk för livsmedelssäkerheten.

Obs

Disken får inte rengöras medan fläktarna är igång. Koppla bort disken från strömförsörjningen under rengöringen så att fläktarna står stilla.

Varning

Förångare, kondensorer och delar som är tillverkade av rostfritt stål kan ha vassa kanter. Bär skyddshandskar och var försiktig för att undvika skärskador.

Varning

På versionerna VF1 TD är den horisontella glasluckan tung och kan orsaka allvarliga skador om den öppnas och tillåts falla ned obehindrat. För att öppna det horisontella frontglaset för rengöring eller annat underhållsarbete krävs minst tre operatörer med korrekt utbildning.

1. Koppla bort disken från elnätet (eller sätt den separata strömbrytaren i rengöringsläge).
Dörren på VF1-diskens skåpdörr kan låsas i öppet läge med låshaken vid rengöring.
2. Töm disken.
3. Vänta tills disken nått omgivningstemperatur.
4. Ta bort allt löst skräp.

Använd inte hackor eller vassa verktyg för att avlägsna is från förångaren. En skadad rörslinga kan leda till köldmedelläckage.

Du kan enkelt påskynda rengöringen om du lyfter upp suggallret på R11. Se *figuren på sidan 1* i början av denna bruksanvisning för att se var suggallret sitter.

5. Kontrollera om det finns kondensvatten och torka bort vid behov.
6. Rengör diskens innerytor med ett mildt flytande rengöringsmedel (livsmedelsgodkänt, pH-värde 6-8) och torka av ytorna noggrant med en ren trasa.
7. Starta disken på nytt efter avslutad rengöring.

Obs

Kontrollera minst en gång i månaden att kondensorn är ren i diskarna med inbyggda kylaggregat. Dammsug vid behov kondensorns flänsar och kontrollera att utrymmena mellan dem är fria. Frontpanelen måste öppnas för service och underhåll.

Obs

Vad gäller den uppvärmda exponeringsdisken SL1 H, måste tråget i diskens mitt på servicesidan (se figur D2 på sidan 3) tömmas och rengöras dagligen. Tråget drar cirka fem liter (ungefär två cm vatten i botten).

Obs Om en rengöringsmedelsläcka skulle uppstå måste alla produkter i disken flyttas och disken ska göras ren.

4.2. Felsökning

Om ett fel uppkommer i disken eller diskutrustningen, eller om disken inte fungerar normalt, ska du kontrollera att den inte utgör någon fara för personer eller annan utrustning. Koppla vid behov bort disken och kontakta närmaste serviceverkstad.

4.3. Avrbrott i strömförsörjningen

Kontrollera att disken fungerar normalt efter ett strömavbrott. Kontakta närmaste serviceverkstad vid behov.

4.4. Service och reservdelar

Spesifikasjonene for disken står oppgitt på merkeplaten, som er festet på siden av klemmeboksen i boksdisker, og på armaturen til toppbelysningen øverst i stående disk. Informera servicepersonalen om diskens typ, navn, serienummer och kontrollmärken. Informationen finns på diskens märkskylt.

Endast auktoriserad personal får utföra service och reparationer på diskens maskineri och elektriska utrustning.

Använd endast originalutrustning som levereras med disken och tillverkarens tillbehör för respektive disk. Kontakta diskens leverantör för ytterligare information om utrustning och tillbehör.

Obs Låsehovedstrømbryteren befinner seg i maskinrommet for kraftforsyningen.

Obs Vifter må slås av under vedlikehold.

4.5. Skrotning av utrustning

När disken nått slutet av sin ekonomiska livslängd, ska den omhändertas enligt gällande lokala föreskrifter och anvisningar. Rådgivning om omhändertagande av miljöfarliga ämnen och återvinningsbara material kan fås från expertis inom området.

1. Innledning

1.1. Før du begynner

Les denne bruksanvisningen nøye. Den beskriver riktig og sikker installasjon, plassering, bruk og vedlikehold av kuldemøbelet.

Oppbevar bruksanvisningen på et trygt sted, tilgjengelig for andre brukere.

Kuldemøbelet skal installeres og startes i henhold til produsentens anvisninger og i overensstemmelse med lokale bestemmelser og regler.

Hvis det oppstår en feil i kuldemøbelet eller utstyret, eller hvis møbelet ikke fungerer som det skal, må du kontrollere at dette ikke medfører risiko for personer eller utstyr. Koble fra disken om nødvendig, og ta kontakt med nærmeste serviceleverandør. Alle brukere må få opplæring i korrekt og sikker bruk av kuldemøbelet.

1.2. Garanti

Alle disker har to (2) års holdbarhets- og materialgaranti ved bruk i normale omgivelser. Verdiene for normale driftsforhold må ikke overstige:

- 60 % relativ luftfuktighet
- +25 °C romtemperatur
- < 0,2 m/s luftstrøm foran

Merk Garantien omfatter ikke skade/brudd på glass som skyldes uhell eller andre forhold.

1.3. Feil bruk

Det er kun tillatt å bruke kuldemøbelet som angitt i denne bruksanvisningen. Kun produkter som står angitt i denne bruksanvisningen eller i håndboken for disken, kan oppbevares i disken.

Produsenten er ikke erstatningsansvarlig for skader som oppstår som følge av bruk som er i strid med denne bruksanvisningen, som ikke tar hensyn til advarslene i denne bruksanvisningen, eller som ikke er i overensstemmelse med denne bruksanvisningen.

Merk Disken er kun ment for innendørs bruk.

Merk Det er strengt forbudt å oppbevare brennbare eller farlige væsker i disken.



Merk Det er forbudt å klatre ned i eller oppå disken. Det er forbudt å stå på disken.



Merk

RI-diskens frontpanel må løftes med begge hendene.

ADVARSEL

På VF1 Luxo TD-varianter er den horisontale glassluken tung og kan forårsake alvorlig personskade hvis den faller fritt. For å åpne det horisontale frontglasset for rengjøring eller annet vedlikeholdsarbeid kreves det minst tre opplærte personer.

ADVARSEL

Disker som er utstyrt med glasslokk og dører: vær forsiktig, slik at du unngår skade på fingre eller annet.

1.4. RI1

Eksporeringsreolene RI1 er beregnet på meieriprodukter, foredlede kjøttprodukter, ferdigmat, salater, foredlede matvarer og halvfabrikata, drikkevarer, pakket kjøtt, frukt og grønnsaker. Oppbevaringstemperaturer for produkter er mellom 0 og +2 °C, +2 og +4 °C, +4 og +8 °C, +8 og +12 °C.

Kontroller at kabinettversjon og oppbevaringstemperatur stemmer overens med produktene som skal oppbevares i kabinettet.

1.5. IS1

Kjøle-/frysediskene i IS1-serien er beregnet på oppbevaring og utstilling av meieriprodukter, pakket kjøtt, iskrem, pakker og frossenmat. Oppbevaringstemperaturen for produkter ligger mellom +2 og +4 °C for kjøledisken (FGD FC) og mellom -23 og -23 °C i frysedisken (FGD FF).

Kontroller at diskversjon og oppbevaringstemperatur stemmer overens med produktene som skal oppbevares i disken.

1.6. VF1

Kjøle-/fryseskapet VF1 er beregnet på oppbevaring og utstilling av drikkevarer, iskrem og frossenmat. Oppbevaringstemperaturen for produkter ligger mellom +2 og +4 °C for kjøleskapet (FGD FC) og mellom -25 og -23 °C i fryseskapet (FGD FF).

Kontroller at diskversjon og oppbevaringstemperatur stemmer overens med produktene som skal oppbevares i disken.

1.7. SV1

Frysediskene SV1 er beregnet til oppbevaring og framvisning av iskrem og andre frosne varer. Temperaturområdet er - 25 og - 23 °C.

Kontroller at diskversjon og oppbevaringstemperatur stemmer overens med produktene som skal oppbevares i disken.

ADVARSEL Når du åpner dørene til SV1-disken må du merke deg at åpningsmekanismen er belyst, og at dørene åpnes noe oppover. Når døren åpnes vil det nedre hjørnet til døren ende opp lengre ut enn hvis døren var i en normal åpen posisjon. Dette kan føre til en uventet kollisjon. Døren lukkes derfor mylt og sakte. Ikke bruk makt eller sleng døren igjen. Isteden må du la døren lukkes seg selv ved hjelp av gravitasjonskraften.

Lukk dørene opp og igjen forsiktig slik at du ikke skaper ulykker.

Informere kundene om sikker behandling av dørene.

Ikke fest noen materialer, f.eks. prislapper på dørene.

1.8. SL1

SL1-selvbetjeningskabinettet er beregnet på oppbevaring og utstilling av en rekke matvarer, inkludert meieriprodukter, foredlede kjøttprodukter, ferdigmat, salater, foredlede matvarer og halvfabrikata, samt pakket kjøtt. SL1-kabinettene kan fås i versjoner for frysevarer, kjølevarer og oppvarmede produkter.

SL1-kabinettene er utstyrt med en rekke ulike oppbevaringstemperaturer. Kabinettversjoner:

- Kabinett uten integrert maskinenhet, 0-versjon. Kjøling skjer ved hjelp av eksternt kjøleutstyr.
- Kabinett med integrert maskinenhet, M-versjon. Utstyrt med innebygget kjøleutstyr.
- Frysekabinett, F.

Oppbevaringstemperaturen i kabinettet er mellom -21 og -18 °C. Den elektroniske termostaten og lysbryteren er plassert nede i det høyre hjørnet av kabinettet på betjeningssiden. Kjølelementet er plassert inni kabinettet under betjeningsdekslene.

- Varmedisk, H.

Varmeutstyret i denne varmedisken består av to oppvarmingsenheter:

- En varmeradiator er plassert øverst i kabinettet. Denne radiatoren er alltid på hvis støpslet er satt inn i stikkontakten og hovedbryteren (se figur B2 på side 3) er slått på. Denne varmefunksjonen er ikke automatisert og gir i tillegg belysning i kabinettet.
- Det er installert varmeelementer i sokkelen av oppbevaringsrommet. SL1 H-disken er utstyrt med fem eller sju elementer. Varmen fra disse elementene styres av en termostat (se figur C2 på side 3). Termostaten kan stilles inn på ulike temperaturer. Vanlig temperatur er +70 °C. Maksimumtemperaturen er +90 °C.

- Merk** Husk å slå av og tømme kabinettet for natten.
- Merk** Kabinettets innvendige overflater og lys-/varmeradiatorforskjermen er ekstremt varme. Bruk vernehansker.
- Merk** Løft opp det fremre glasset med begge hendene. Flytt glasset forsiktig til øvre posisjon.
- ADVARSEL** Ikke skyv glasset opp med makt eller smell glasset ned.



Kontroller at kabinettversjon og oppbevaringstemperatur stemmer overens med produktene som skal oppbevares i kabinettet.

1.9. Nattdeksler, glasslokk og dører

Kjølereolene RI1 and IS1 kan utstyres med deksler, glasslokk eller dører etter behov, avhengig av typen reol.

- Vær alltid forsiktig med nattdeksler.
- Ikke la deksler åpnes/lukkes med ukontrollert fjærkraft (slag).
- Hold alltid i håndtaket på dekselet ved åpning eller lukking for å unngå skade på fjæren eller dekselmekanismene.

Merk Ved åpning og lukking av nattdeksel for IS1, hold dekselet horisontalt i en 90-graders vinkel i forhold til dekselholderen. Hvis dekselet flyttes i feil vinkel, kan festene eller dekselholderen trevle kantene til dekselet.

Reolene RI1 kan utstyres med enten et manuelt eller et motorisert deksel. For IS1-reoler finnes kun den manuelle løsningen.

Motoriserte nattdeksler kan drives manuelt med lysbryteren på kabinettets høyre side. Lysene til kabinettene slås av fra venstre til høyre, og nattdekselet senker seg når lyset til det siste kabinettet slukkes. I motsatt tilfelle slås lysene på fra høyre til venstre. Én motorisert enhet kan kontrollere maksimum fire ekstra deksler.

De øvre og nedre grensene for nattdekselet kan justeres med justeringsveiven på dekselets motor. Fjernkontroll for alle lys og motoriserte nattdeksler i ett lokale finnes også.

Kontroller jevnlig at nattdekselet fungerer korrekt. Hvis dekselet må justeres, kontakt din nærmeste serviceorganisasjon.

Merk Glasslokk og dører skal åpnes og lukkes forsiktig for å unngå personskader. Instruer kundene om trygg bruk.

2. Forberedelser

2.1. Emballasje

Kuldemøbelet skal alltid transporteres eller flyttes i den originale fabrikkemballasjen, med mindre dette er umulig. Emballasjematerialet kan resirkuleres.

2.2. Skade under transport

Fjern emballasjen og kontroller om det har oppstått skade på kuldemøbelet under transport. Meld umiddelbart fra til forsikringsselskapet, leverandøren eller produsenten dersom det har oppstått skade på disken.

2.3. Montering

Når du monterer kabinettet, må du kontrollere følgende:

- Kabinettet står på et flatt og jevnt underlag.
- Kabinettet står ikke i nærheten av en varmekilde, f.eks. radiator, vifteovn eller spotlys.
- Kabinettet er ikke utsatt for direkte sollys. Bruk om nødvendig persiener i vinduer.
- Kabinettet står ikke i nærheten av klimaanleggsutstyr eller hovedinngangen til lokalet.

Sterk trekk kan øke temperaturen i kabinettet med flere grader.

Riktig plassering av kabinettet optimerer temperaturforholdene og ytelsen.

Merk En varmedisk er alltid utstyrt med en spesiell endekledning på grunn av de høye temperaturene. Det anbefales å bruke to endekledningsstykker mellom kjøle- og varmedisker. To varmedisker kan imidlertid kobles sammen uten bruk av endekledning mellom dem.



2.4. Rengjøring før bruk

1. Vask alle utvendige og innvendige flater på reolen med et mildt rengjøringsmiddel før du tar reolen i bruk.

Følg bruksanvisningen for rengjøringsmiddelet.

Merk Påse at alle rengjøringsmidler er uten giftstoffer og har en pH-verdi på mellom 6–8. Ikke bruk vaskemidler som inneholder løsemidler.

ADVARSEL På VF1 TD-varianter er den horisontale glassluken tung og kan forårsake alvorlig personskade hvis den faller fritt. For å åpne det horisontale frontglasset for rengjøring eller annet vedlikeholdsarbeid kreves det minst tre opplærte personer.



ADVARSEL Ikke bruk rengjøringsmidler som inneholder klor. Klor kan forårsake korrosjon av fordamperfinnene, og tørket gjenværende klor kan utgjøre en mattrygghetsrisiko.



2. Tørk forsiktig av overflatene.

2.5. Elektriske koblinger

Merk



Symbolet som står avmerket på kuldemøbelet (et lynsymbol inne i en trekant), angir at det finnes strømførende komponenter og ledninger under dekslet. Kun personer som er kvalifisert til å installere og vedlikeholde elektrisk utstyr, skal ha tilgang til strømførende områder.

Disker uten integrert maskinenhet kobles til strømtilførselen med en permanent kobling.

Disker med integrert maskinenhet går på en enfasespenning på 230 V / 50 Hz. Det elektriske støpselet må jordes, og kretsen må ha en treg sikring på enten 10 eller 16 A. Kontroller merkeplaten (se figur A1/A2 på side 3) for å avgjøre hvilken sikringsstørrelse som skal brukes. Andre apparater må ikke kobles til den samme sikringen.

De elektriske koblingene for disken vises på koblingsskjemaet som ligger i plastlommen festet til siden av klemmeboksen. Legg alltid koblingsskjemaet tilbake etter bruk.

For mer informasjon om plasseringen til merkeplatene og koblingsskjemaene, se *figurer på side 1-5* i denne håndboken.

ADVARSEL



Alle elektriske koblinger skal utføres av godkjent/kvalifisert personell og oppfylle alle internasjonale og lokale bestemmelser. I motsatt fall kan det oppstå alvorlig eller livstruende personskade.

3. Drift

3.1. Oppstart

Disker er beregnet på fjerninstallasjon. Selskapet som installerer diskere/kjøleutstyr må gi tilstrekkelig opplæring og instruere i drift og plassering av strømtilførsel og betjeningsbrytere som er nødvendig for utføring av normal rengjøring.

Ekspansjonsventilene i diskene må stilles inn til korrekt verdi før diskene startes. De innstilte verdiene for termostatene i diskene bør kontrolleres med et separat og nøyaktig termometer.

Merk

Forn diskere med integrert maskinenhet, er kjøleutstyret – kompressor, kondensator og elektrisk utstyr plassert på diskens høyre side sett fra betjeningssiden. Kjøleutstyret starter når støpselet settes i stikkkontakten.

3.2. Driftstermostat

Temperaturen i diskene styres av termostater. I kjølefasen vil termostaten åpne den magnetiske ventilen i kjølelinjen.

Merk For diskene med integrert maskinenhet skrur termostaten (se figur B1 og E1 på side 3) på kompressoren i maskinrommet.

Driftstermostaten til disken stilles inn når disken startes. Innstillingen tar både temperaturen produktene trenger og diskens driftstemperatur med i beregningen. Å stille termostaten til en lavere temperatur kan fryse og stoppe kjøleelementet.

Temperaturen i disken bør kontrolleres med jevne mellomrom.

Driftstermostaten stilles inn med fabrikkinnstillingene. For instruksjoner om driftstermostaten, se termostatens egen brukerhåndbok. Kontakt serviceselskapet dersom det oppstår problemer.

3.2.1. Maskinstatusmeny

1. Trykk raskt på SET for å få tilgang til maskinstatusmenyen. Dersom det ikke er noen alarmer, vil menypunktet "SET" vises.
2. Rull gjennom de andre mappene i menyen ved hjelp av OPP eller NED.

Mapper: Pb1: Mappe for verdier fra sensor 1, Pb2: Mappe for verdier fra sensor 2,
SET: Mappe for standardverdiinnstillinger.

Justere temperaturen

- a. Trykk raskt på SET for å få tilgang til maskinstatusmenyen. Menypunktet "SET" vises.
- b. Trykk på SET igjen for å vise standardverdiene. Verdien vises på displayet.
- c. Endre standardverdien ved hjelp av OPP eller NED innen 15 sekunder.

Vise sensorer

Når riktig meny punkt vises, trykker du på SET for å vise tilhørende sensorverdier.

3.2.2. Programmeringsmeny

1. Trykk på SET i mer enn fem sekunder for å gå inn i programmeringsmenyen.
2. Rull gjennom mappene ved hjelp av OPP eller NED.
3. Trykk på SET for å angi ønsket mappe. Menypunktet til den første synlige parameteren vises.
4. Rull gjennom de andre parameterne med OPP eller NED.
5. Trykk raskt på for å velge ønsket parameter.
6. Still inn ønsket parameter ved hjelp av OPP eller NED.
7. Trykk på SET for å bekrefte valget og gå videre til neste parameter.

Merk Hvis det går 15 sekunder uten at du trykker på en av tastene eller trykker på FNC for å gå ut av funksjonen, blir den siste verdien på displayet bekreftet og du går tilbake til forrige display.

Fabrikkinnstillinger

Parameterinnstillingene blir forhåndsinnstilt på fabrikken. Du bør ikke endre disse med mindre det er nødvendig.

3.2.3. Manuell aktivering av avriming

Trykk på OPP-pilen i fem sekunder for å aktivere avrimingen manuelt.



Hvis avrimingsbetingelsene ikke er oppfylt (for eksempel hvis temperaturen for kjøleelementsensoren er høyere enn temperaturen for kjøleelementsensoren er høyere enn temperaturen for avrimingsstopp), vil displayet blinke tre ganger for å angi at operasjonen ikke vil bli utført.

Diagnostikk

Alarm signaliseres alltid ved hjelp av summeapparat (hvis dette finnes) og ved hjelp av lysdioder ved alarmikonet.

- Alarmsignal forårsaket ved feil ved termostatsensor (sensor 1) vises som E1 på instrumentdisplayet.
- Alarmsignal forårsaket ved feil ved kjøleelementsensor (sensor 2) vises som E1 på instrumentdisplayet.

3.2.4. LYSDIODER

Stilling	Relatert funksjon	Status
	Kompressor eller relé 1	PÅ når kompressoren starter opp, blinker ved forsinkelse, beskyttelse eller blokkert aktivering.
	Avriming	PÅ ved avisning, blinker ved manuell aktivering.
	Alarm	PÅ når alarmeren er aktivert, blinker når alarmeren er dempet.

3.3. Automatisk avriming

Avrimingen styres av en separat avrimingstimer med grensetermostat. Avriming varer i omtrent 30 minutter og forekommer vanligvis automatisk mellom én og fire ganger daglig, avhengig av diskmodell. Temperaturen i disken øker med noen få grader under avriming og fordampningsviftene stopper.

Merk Hvis SL1-disken tømmes og slås av for natten, trenger den ikke avriming.

Avløpsvæsken fra avrimingen går gjennom et rør eller via en separat pumpe til kloakknett. Selv om avriming er automatisk, kan disken også avrimes manuelt. Kontakt din nærmeste serviceorganisasjon hvis du trenger hjelp med avriming og rengjøring.

Merk Disker med en integrert maskinenhet har et separat fordampningskar for avløpsvæske som må tømmes manuelt. SL1 Gusto-frysedisk F trenger alltid et spesifikt avløpspunkt for avløpsvæsken, ettersom den ikke har noe fordampningskar. Fordi avløpspunktet for disken er på et annet nivå enn i den vanlige SL1 Gusto-modellen, kan ikke vanlige avløpsrør benyttes.

3.4. Fylle kabinettet

Ved fylling av kabinettet må du sørge for at luftstrømmen ikke hindres. Overhold kabinettets belastningsgrense. Overfylling eller feil fylling av kabinettet vil hindre luftstrømmen og øke temperaturen til produktene i kabinettet.

For VF1 kan døren til reolen låses i åpen stilling med en låsemekanisme ved fylling. Unngå å holde døren åpen i lange perioder.

Gjør følgende ved fylling av kabinettet:

- Sett produktene forsiktig inn i kabinettet.
- Bruk romskillerne til å la kald luft passere lettere mellom produktene.
- Bruk visningshyllene som passer til de ulike produktene.
- La det være minst 50 mm mellomrom mellom produkter og kabinettets øvre del.
- Ikke plasser varer inn mot bakveggen i kabinettet. La det være minst 10 mm mellomrom mellom produkter og den indre bakveggen i kabinettet.
- Ikke legg i produkter over belastningsgrensen. For mer informasjon, se *figurene på side 1 og 2* i denne håndboken.
- Ikke plasser produkter slik at de stikker ut over kantene på hyllene.
- Ikke overskrid maksimum belastningsgrense for en hylle, som er 100 kg per meter.
- For VF1 -kabinetter er maksimal belastningsgrense 60 kg per meter.
- Ikke plasser varer på toppen av kabinettet.
- Ikke stå på glasskanten.

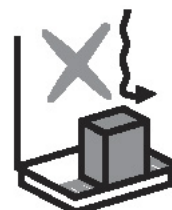
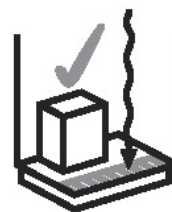

Merk Kabinettet er ikke beregnet på nedkjøling eller oppvarming av produkter, men skal opprettholde temperaturen produktene har på tidspunktet når de settes inn i kabinettet. Matvarer som er kjøligere eller varmere (avhengig av kabinetttype) enn den angitte temperaturen, skal ikke oppbevares i kabinettet.

ADVARSEL Belastnings- og vektgrensene må ikke overskrides. Objekter som faller ned, kan utgjøre en fare for brukerne.



4. Vedlikehold

4.1. Rengjøring

Følgende rengjøringsprosedyre må gjennomføres minst to ganger i året. Hvis produkter som oppbevares i kabinettet knuses eller lekker i kabinettet, må kabinettet rengjøres øyeblikkelig. Selvbetjeningskabinettet må rengjøres daglig.

ADVARSEL

Ikke bruk rengjøringsmidler som inneholder klor. Klor kan forårsake korrosjon av fordamperfinnene, og tørket gjenværende klor kan utgjøre en mattrygghetsrisiko.

Merk

Kabinettet må ikke rengjøres mens viftene går. For å stoppe viftene, koble fra strømkilden til kabinettet ved rengjøring.

ADVARSEL

Kjøleelementer, kondensatorer og deler som er laget av rustfritt stål kan ha skarpe kanter. Bruk vernehansker og vær forsiktig mens du arbeider for å unngå å skjære deg.

ADVARSEL

På VF1 TD-varianter er den horisontale glassluken tung og kan forårsake alvorlig personskade hvis den faller fritt. For å åpne det horisontale frontglasset for rengjøring eller annet vedlikeholdsarbeid kreves det minst tre opplærte personer.

1. Trekk ut kontakten på kabinettet, eller vri den separate bryteren til rengjøringsposisjonen. For VF1 kan døren til reolen låses i åpen stilling med en låsemekanisme ved rengjøring.
2. Tøm kabinettet.
3. Vent til kabinettet har nådd romtemperatur.
4. Fjern eventuelle produktrester.

Ikke bruk ishaker eller skarpe verktøy til å fjerne is fra kjøleelementet. Skade på spolen kan føre til lekkasje av kjølemiddel.

For raskere rengjøring kan innsugningsristen lett løftes opp i RI1. For mer informasjon om plasseringen til innsugningsristene se *figuren på side 1* i denne håndboken.

5. Sjekk for avløpsvæske, og fjern eventuell væske.
6. Rengjør kabinettoverflatene innvendig med et mildt rengjøringsmiddel (uten giftstoffer, med en pH-verdi på mellom 6–8). Tørk forsiktig av overflatene med et rent håndkle.
7. Start kabinettet på nytt når rengjøringen er fullført.

Merk

For kabinett med integrert maskineri, kontroller minst én gang i måneden at kondensatoren er ren. Støvsug kondensatorribbene, og kontroller at det ikke er fremmedlegemer mellom ribbene. Frontpanelet må åpnes for service og vedlikehold.

Merk

For det oppvarmede, åpne SL1 H-kabinettet må skuffen i midten av kabinettet på betjeningssiden (se *figur D2 på side 3*) tømmes og rengjøres daglig. Trekken i skuffen er på ca. 5 l (ca. 2 cm vann i bunnen).

Merk

Dersom det skulle oppstå en lekkasje av kjølemiddel, må alle produkter som stilles ut i kabinettet kastes, og kabinettet må rengjøres.

4.2. Feilsøking

Hvis det oppstår en feil i disken eller diskens utstyr, eller hvis disken ikke fungerer som den skal, må du kontrollere at dette ikke medfører risiko for personer eller utstyr. Koble fra disken, og ta kontakt med nærmeste serviceorganisasjon om nødvendig.

4.3. Brudd i hovednettfor­syningen

Etter strømbrudd må du kontrollere at disken fungerer som den skal. Kontakt din nærmeste serviceorganisasjon om nødvendig.

4.4. Service og reservedeler

Spesifikasjonene for disken står oppgitt på merkeplaten, som er festet på siden av klemmeboksen i boksdisker, og på armaturen til toppbelysningen øverst i stående disk­er. Informer serviceleverandøren om type, navn, serienummer og kontrollmerker for disken. Denne informasjonen finner du på merkeplaten.

Service og reparasjon av maskineriet og det elektriske utstyret i disken skal kun utføres av en autorisert installatør.

Bruk kun armaturene som følger med disken, og tilbehør som er produsert spesielt for den enkelte disken. For mer informasjon om armaturer og tilbehør, kontakt diskleverandøren.

Merk Låsehovedstrømbryteren befinner seg i maskinrommet for kraftforsyningen.

Merk Vifter må slås av under vedlikehold.

4.5. Avhending av utstyr

Når endt levetid er oppnådd, må kuldemøbelet avhendes i henhold til lokale bestemmelser og regler. Ta kontakt med fagpersoner ved avhending av miljøskadelige stoffer, og ved bruk av resirkulerbare materialer.

DANSK

1. Indledning	2
1.1. Inden du starter	2
1.2. Garanti	2
1.3. Begrænsninger	2
1.4. RI1	3
1.5. IS1	3
1.6. VF1	3
1.7. SV1	4
1.8. SL1	4
1.9. Natafdækning, glaslåg og -døre	5
2. Forberedelser	6
2.1. Emballage	6
2.2. Transportskade	6
2.3. Installation	6
2.4. Rengøring før brug	6
2.5. Elektriske forbindelser	7
3. Drift	7
3.1. Opstart	7
3.2. Driftstermostat	8
3.2.1. Menuen Maskinstatus.....	8
3.2.2. Programmeringsmenu	8
3.2.3. Manuel aktivering af afrimningscyklussen	9
3.2.4. Lysindikator.....	9
3.3. Automatisk afrimning	9
3.4. Fyldning af skabet	10
4. Vedligeholdelse	11
4.1. Rengøring	11
4.2. Fejlsøgning	12
4.3. Forstyrrelser i strømforsyningen	12
4.4. Eftersyn og reservedele	12
4.5. Bortskaffelse af udstyr	12

1. Indledning

1.1. Inden du starter

Læs vejledningen omhyggeligt. Den forklarer, hvordan møblet installeres, placeres, anvendes og vedligeholdes på korrekt og sikker vis.

Gem vejledningen et sikkert sted, hvor den er tilgængelig for andre brugere.

Møblet skal installeres og startes op i overensstemmelse med producentens vejledning samt lokale regler og retningslinjer.

Hvis møblet eller møblets udstyr er defekt, eller møblet ikke fungerer normalt, skal du sikre, at det ikke medfører fare for mennesker eller ejendom. Frakobl møblet om nødvendigt, og kontakt den nærmeste serviceafdeling. Alle brugere af møblet skal vide, hvordan møblet bruges på korrekt og sikker vis.

1.2. Garanti

Hvert møbel har (2) års garanti på levetid og materialer under normale rumforhold. Normale rumforhold må ikke overskride:

- Relativ fugtighed 60 % RF
- Rumtemperatur +25° C
- Luftstrømning til fronten < 0,2 m/s

Bemærk Garantien gælder ikke skade forårsaget på glas ved ulykke eller på anden måde.

1.3. Begrænsninger

Det er forbudt at anvende møblet på andre måder, end hvad der er specificeret i vejledningen. Kun varer, der er specificeret i vejledningen eller i brochuren til skabet, må opbevares i møblet.

Producenten er ikke ansvarlig for ulykker forårsaget af brug af møblet i modstrid med vejledningen, eller uden hensyntagen til advarslerne i vejledningen eller uden at følge vejledningen.

Bemærk Møblet er kun beregnet til indendørsbrug.

Bemærk Opbevaring af brandbare eller farlige væsker i møblet er strengt forbudt.



Bemærk Det er forbudt at kravle inden i eller ovenpå møblet. Det er forbudt at stå på nogen af møblets dele.



Bemærk

RI-reolens forreste panel skal løftes med begge hænder.

**Pas på**

På VF1 Luxo TD-varianter er den vandrette glaslugetung og kan forårsage alvorlig personskade, hvis man lader den falde frit, når man åbner den. Åbning af det vandrette frontglas med henblik på rengøring eller andet vedligeholdelsesarbejde kræver mindst tre uddannede operatører.

Pas på

Møbler er udstyret med glaslåger og -døre: undgå fingerskader eller andre skader ved at udvise forsigtighed.

1.4. RI1

RI1 displayskabe er beregnet til mejeriprodukter, bearbejdede kødprodukter, færdigretter, salater, bearbejdede og halvbearbejdede fødevarer, drikkevarer, forpakket kød, frugt og grøntsager. Opbevaringstemperaturen for produkterne er henholdsvis 0...+2 °C, +2...+4 °C, +4...+8 °C, +8...+12 °C.

Sørg for, at reolmodellen og opbevaringstemperaturen er korrekt for de varer, der skal opbevares.

1.5. IS1

IS1 køle- og frysegondoler er beregnet til opbevaring og display af mejeriprodukter, forpakket kød, forpakket is og frosne fødevarer. Varenes opbevaringstemperatur er +2 - +4 °C i kølegondolen og -23 - -21 °C i frostgondolen.

Sørg for, at gondolmodellen og opbevaringstemperaturen er korrekt for de varer, der skal opbevares.

1.6. VF1

VF1 køle- og fryseskabe er beregnet til opbevaring og display af drikkevarer, is og frosne fødevarer. Produkternes opbevaringstemperatur er +2 - +4 °C i køleskabet (FGD) og -25 - -23 °C i fryseskabet (FGD FF).

Sørg for, at skabsmodellen og opbevaringstemperaturen er korrekt for de varer, der skal opbevares.

1.7. SV1

SV1 frosts skabe er beregnet til opbevaring og udstilling af isdesserter og andre nedfrosne fødevarer. Opbevaringstemperaturen er $-25\text{...}-23^{\circ}\text{C}$.

Sørg for, at skabsmodellen og opbevaringstemperaturen er korrekt for de varer, der skal opbevares.

Pas på Bemærk, at når man åbner dørene i SV1 skabet, belyses åbningsmekanismen, og dørene åbner en smule opad. Når døren åbnes, går det nederste hjørne af døren længere ud, end hvis døren var placeret i normal opret position. Dette kan medføre en uventet kollision. Derimod lukker døren blødt og langsomt. Skub eller smæk ikke med døren - lad døren lukke ved tyngdekraftens hjælp i stedet for.

Åbn og luk dørene forsigtigt for at undgå uheld.

Instruér kunderne i at bruge dørene på en sikker måde.

Sæt ikke nogen form for materialer fast på dørene, f.eks. prisskilte.

1.8. SL1

SL1 betjente/selvbetjente displaydiske er beregnet til opbevaring og display af mange forskellige fødevarer, herunder mejeriprodukter, bearbejdet kød, færdigretter, salater, bearbejdede og delvis bearbejdede fødevarer og forpakket kød. SL1 displaydiske fås til dybfrosne, afkølede og opvarmede produkter.

SL1 displaydiske fås til mange forskellige opbevaringstemperaturområder. Modellerne er:

- Skab, der ikke har en indbygget maskinenhed, 0-modellen, køling via fjernkølingsudstyr.
- Disk, der har en indbygget maskinenhed, M-model, med lokal køleudstyr.
- Frysedisk, F.

Temperaturområdet i diskene er $-21\text{...}-18^{\circ}\text{C}$. Den elektriske termostat og lyskontakten findes i diskens nederste højre hjørne på betjeningssiden. Fordamperen findes inde i disken under betjeningssidens dæksler.

- Displayvarmedisk, H.

Varmeudstyret i displaydisken består af to varmeanheder:

- En varmelegeme i møblets loftrum. Dette varmelegeme er altid tændt, når stikket er sat i stikkontakten, og hovedafbryderen (se figur side 3, figur B2) er tændt. Der er ingen automatisk funktion, der afbryder denne opvarmning, der også giver lys til disken.
- Varmelegemet er installeret i bunden af opbevaringsrummet. SL1 H-displaydisken har fem eller syv elementer. Effekten på varmelegemerne styres af en termostat (se figur på side 3, figur C2). Termostaten kan indstilles til den ønskede temperatur, som normalt er $+70^{\circ}\text{C}$. Den maksimale indstilling er $+90^{\circ}\text{C}$.

Bemærk Husk at slukke og tømme skabet for natten.

Bemærk De indvendige overflader i disken og afskærmningen for lys/varmelegemet er meget varme. Bær beskyttelseshandsker.

Bemærk Løft det forreste glasmed begge hænder. Løft forsigtigt glasset til den øverste position.

Pas på Skub ikke glasset op med kraft, eller slå ned på glasset.



Sørg for, at skabsmodellen og opbevaringstemperaturen er korrekt for de varer, der skal opbevares.

1.9. Natafdækning, glaslæg og -døre

RI1 og IS1 displayskabe er valgfrit udstyret med afdækning, glaslæg eller -døre afhængigt af skabsmodellen.

- Håndter altid natafdækningerne forsigtigt.
- Lad ikke afdækninger rulle sammen ukontrolleret ("piskeslag").
- Hold altid fast på afdækningens håndtag, når den åbnes og lukkes, for at undgå beskadigelse af fjederen eller afdækningsmekanismen.

Bemærk Når du åbner eller lukker IS1 natafdækningen, skal du holde afdækningen vandret i en 90 graders vinkel i forhold til afdækningsholderen. Hvis afdækningen flyttes i en forkert vinkel, kan fastgørelsesanordningerne eller afdækningsholderen flosse kanterne på afdækningen.

RI1 skabe kan leveres med enten manuel eller automatisk afdækning. Til IS1 skabe fås kun den manuelle afdækning som tilbehør.

Automatiske natafdækninger betjenes manuelt med lyskontakten i skabet på højre hånd. Når skabenes lys slukkes fra venstre mod højre, sænkes natafdækningen, når lyset i det sidste skab slukkes. Omvendt tændes lyset fra højre mod venstre. En automatisk enhed kan maksimalt styre fire forlængelsesafdækninger.

Natafdækningens øvre og nedre grænser kan tilpasses med tilpasningshåndtaget på afdækningsmotoren. Fjernbetjening til alle lys og automatiske natafdækninger i samme butik kan også fås.

Kontroller med jævne mellemrum, at natafdækningen virker korrekt. Hvis afdækningen skal tilpasses, skal du kontakte din nærmeste serviceafdeling.

Bemærk Glaslæg og -døre skal åbnes og lukkes forsigtigt for at undgå skader. Vis kunderne, hvordan de bruges sikkert.

2. Forberedelser

2.1. Emballage

Transporter eller flyt møblet til dets bestemmelsessted i den originale fabriksemballage, når det er muligt. Emballagen kan genbruges.

2.2. Transportskade

Pak møblet ud, og se efter, om der er tegn på skade under transporten. Giv straks dit forsikringsselskab, leverandøren eller producenten besked om beskadigelse af møblet.

2.3. Installation

Når du installerer møblet, skal du sørge for følgende:

- Området, hvor møblet står, skal være fladt og plant.
- Møblet må ikke stå i umiddelbar nærhed af varmekilder, som f.eks. en radiator, varmeblæser eller spotlys.
- Møblet må ikke udsættes for direkte sollys. Brug om nødvendigt persiener i vinduer i nærheden.
- Møblet er ikke placeret i nærheden af udstyr til aircondition eller områdets hovedindgang.

Stærk træk kan øge temperaturen i skabet med flere grader.

Møblets korrekte placering optimerer temperaturforhold og ydelse.

Bemærk En varmedisk leveres altid med sine egne endestykker på grund af den høje temperatur. Det anbefales at have to endestykker mellem køle- og varmediske. To varmediske kan dog forbindes til hinanden uden endestykker.



2.4. Rengøring før brug

1. Rengør møblets overflader og opbevaringsrummet til fødevarer med et mildt flydende rengøringsmiddel, inden møblet tages i brug.

Følg vejledningen angivet på rengøringsmidlet.

Bemærk Sørg for, at alle rengøringsvæsker er klassificerede som ikke-toksiske og pH 6-8. Anvend ikke opløsningsbaserede rengøringsmidler.

Pas på

På VF1 TD-varianter er den vandrette glaslugetung og kan forårsage alvorlig personskade, hvis man lader den falde frit, når man åbner den. Åbning af det vandrette frontglas med henblik på rengøring eller andet vedligeholdelsesarbejde kræver mindst tre uddannede operatører.

Pas på

Brug ikke rengøringsmidler, der indeholder klor. Klor kan forårsage korrosion af fordampers lameller, og tørrede klorrester kan udgøre en risiko for fødevarer sikkerheden.

2. Aftør alle overflader omhyggeligt.

2.5. Elektriske forbindelser

Bemærk

Symbolet på skabet (en trekant med et lyn) angiver, at der under dækslet er komponenter og ledninger med højspænding. Kun personale, der er uddannet til at montere og servicere elektrisk udstyr, er tilladt adgang til områder med højspænding.

Møbler, der ikke har en indbygget maskinenhed, er forbundet til strømforsyningen ved en fast forbindelse.

Møbler, der har en indbygget maskinenhed, bruger enfasnet AC-vekselstrøm med 230 V/50 Hz spænding. Stikkontakten skal være jordet, og kredsløbet skal have enten en 10 A langsom sikring eller en 16 A langsom sikring. Se mærkepladen (se figur på side 3, figur A1/A2) for at finde ud af, hvilken sikringsstørrelse der skal bruges. Det må ikke være andre apparater tilsluttet den samme sikring.

Møblets elektriske forbindelser er vist i ledningsdiagrammet, der er i plastiklommen på siden af den elektriske klemkasse. Læg altid ledningsdiagrammet tilbage efter brug.

For yderligere oplysninger om placering af mærkeplader og ledningsdiagrammer, se figur på side 1-5 i starten af denne vejledning.

Pas på

Alle elektriske forbindelser skal udføres af godkendt og uddannet personale og skal opfylde alle IEE-regler og lokale retningslinjer. Overholdes dette ikke, kan det resultere i personskade eller dødsfald.

3. Drift

3.1. Opstart

Møblerne er beregnet til fjerninstallation. Det firma, der installerer det eksterne køleanlæg skal give tilstrækkelig oplæring og vejledning om brugen og placering af strømforsynings- og vedligeholdelseskontakter, der er nødvendig til udførelse af normal rengøring.

Ekspansionsventilerne i møblerne skal indstilles til den korrekte værdi, inden møblerne startes op. De indstillede værdier for termostater i skabene skal kontrolleres med et separat og præcist termometer.

Bemærk

Ved møbler, der har en indbygget maskinenhed, findes køleudstyret – kompressor, kondensator og elektrisk udstyr – i maskinrummet på højre side af skabet fra betjeningsiden. Køleudstyret starter, når stikket sættes i kontakten.

3.2. Driftstermostat

Den indvendige temperatur i skabene er termostatstyret. Under kølefasen åbner termostaten magnetventilen i kølerøret.

Bemærk I skabe, der har en indbygget maskinenhed, tænder termostaten (se figur på side 3, figur B1-E1) for kompressoren i maskinrummet.

Driftstermostaten i skabet indstilles, når skabet startes op. Indstillingen tager højde for både den temperatur, som de udstillede varer kræver, og skabets driftstemperatur. Indstilling af termostaten til en lavere temperatur kan tilfryse og stoppe fordampere.

Temperaturen i skabet skal kontrolleres med jævne mellemrum.

Driftstermostaten er indstillet med fabriksindstillingerne. Anvisninger i brugen af driftstermostaten findes i den særskilte brugermanual. Kontakt din serviceafdeling i tilfælde af problemer.

3.2.1. Menuen Maskinstatus

1. Tryk kortvarigt på SET for at åbne menuen Maskinstatus. Hvis der ikke er nogen alarmer, vises mærkaten "SET".
2. Rul gennem de andre mapper i menuen med OP eller NED.

Mapper: Pb1 (føler 1 værdimappe), Pb2 (føler 2 værdimappe), SEt (mappe for indstillingsværdi).

Justering af temperaturen

- a. Tryk kortvarigt på SET for at åbne menuen Maskinstatus. Mærkaten på "SEt" mappen vises.
- b. Tryk på SET igen for at vise indstillingsværdien. Værdien vises på skærmen.
- c. Skift indstillingsværdien med OP eller NED inden for 15 sekunder.

Visning af følere

Når den rigtige mærkat vises, skal du trykke på SET for at vise den tilsvarende føler værdi.

3.2.2. Programmeringsmenu

1. Tryk på SET i mere end fem sekunder for at åbne menuen Programmering.
2. Rul gennem mapperne med OP eller NED.
3. Tryk på SET for at åbne den ønskede mappe. Mærkaten på de først synlige parametre vises.
4. Rul gennem de andre parametre med OP eller NED.
5. Tryk kortvarigt på SET for at vælge det ønskede parameter.
6. Indstil den ønskede værdi med OP eller NED.
7. Tryk på SET for at bekræfte valget, og gå til det næste parameter.

Bemærk Hvis du ikke trykker på nogen taster i 15 sekunder eller trykker på FNC for at lukke funktionen, bekræftes den sidst viste værdi på skærmen, og du kommer tilbage til den foregående skærm.

Fabriksindstillinger

Parameterindstillingerne er forudindstillet fra fabrikken. Indstillingerne bør ikke ændres, medmindre det er nødvendigt.

3.2.3. Manuel aktivering af afrimningscyklussen

Tryk OP i fem sekunder for manuelt at aktivere afrimningscyklussen.



Hvis afrimningsforholdene ikke er tilstede (f.eks. hvis fordampningsfølertemperaturen er højere end afrimningsstoptemperaturen) blinker displayet tre (3) gange for at angive, at handlingen ikke udføres.

Diagnostik

Alarmitilstanden signaleres altid med alarmsummeren (hvis tilstede) og med alarmsymbollets LED-indikator.

- Alarmsignal som følge af en defekt termostatføler (føler 1) vises som E1 på instrumentskærmen.
- Alarmsignal som følge af en defekt fordampningsføler (føler 2) vises som E2 på instrumentskærmen.

3.2.4. Lysindikator

Position	Relateret funktion	Status
	Kompressor eller relæ 1	TIL når kompressoren startes, blinker ved forsinkelse, beskyttelse eller blokeret aktivering.
	Afrimning	TIL ved afrimning, blinker ved manuel aktivering.
	Alarm	TIL når alarmen er aktiveret, blinker når alarmen er lydløs.

3.3. Automatisk afrimning

Afrimning styres af en separat afrimningstimer, der indeholder en grænsetermostat. Afhængigt af møblet tager afrimningen ca. 30 minutter og udføres normalt 1-4 gange om dagen. Temperaturen i møblet stiger med et par grader under afrimning og fordamperventilatorerne stopper.

Bemærk SL1 møbelet skal ikke afrimes, hvis det tømmes og slukkes om natten.

Afløbsvandet fra afrimning løber gennem et rør til afløbet eller føres til afløbet med en separat pumpe. Selvom afrimning sker automatisk, kan møblet også indstilles manuelt til afrimning. Kontakt din nærmeste serviceafdeling, hvis du har brug for hjælp til afrimning og rengøring.

Bemærk Møbler med en indbygget maskinenhed har en separat genfordampningsbakke til kondensvand, som skal tømmes manuelt. SL1 Gusto frysedisken, F-modellen, skal altid have et afløb til afløbsvand, da der ikke er en genfordampningsbakke til fordampning. Da møblets afløb er på et andet niveau end på den normale SL1 Gusto model, kan det normale afløbsvandrør ikke bruges.

3.4. Fyldning af skabet

Når skabet fyldes, skal du sørge for, at luftcirkulationen ikke er hæmmet. Overhold skabets fyldningsgrænser. Overfyldning eller forkert fyldning af skabet hæmmer luftcirkulationen, og varernes temperatur i skabet vil stige.

Skabsdøren til VF1 skabe kan låses i åben position med en låseanordning under opfyldning. Undgå at lade døren stå åben i længere perioder.

Når skabet fyldes:

- Placer varerne forsigtigt.
- Brug ruminddelerne, så kold luft let kan passere mellem varerne.
- Brug passende varedisplayhylder til forskellige varer.
- Hav mindst 50 mm friplads mellem varerne og indersiden af skabets loftsoverflade.
- Anbring ikke genstande mod skabets bagvæg. Hav mindst 10 mm friplads mellem varerne og skabets indvendige bagvæg.
- Placer ikke varer over fyldningsgrænsen. Se *figur på side 1 og 2* i starten af denne vejledning for at få yderligere oplysninger.
- Placer ikke varer, så de rækker ud over de forreste kanter på hylderne.
- Overskrid ikke den maksimale belastning på en hylde, 100 kg pr. meter.
- For VF1 skabe er den maksimale belastning 60 kg pr. meter.
- Placer ikke genstande oven på skabet.
- Stå ikke på glaskanterne.

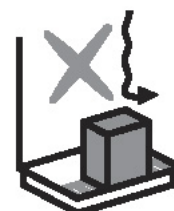
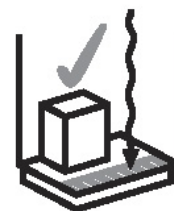

Bemærk Skabet er ikke beregnet til at nedkøle eller opvarme varer, men til at opretholde den temperatur, de har, når de placeres i skabet. Fødevarer, der er koldere eller varmere (afhængigt af skabsmodel) end den angivne temperatur, bør ikke placeres i skabet.

Pas på



Fyldnings- og vægtgrænser må ikke overskrides. Genstande, der falder eller slynges ned, kan være farlige for brugere.

4. Vedligeholdelse

4.1. Rengøring

Følgende rengøringsprocedure skal udføres mindst to gange om året. Hvis varer, der opbevares i møblet, går i stykker eller lækker væske i møblet, skal møblet rengøres med det samme. Serveringsdiske skal rengøres hver dag.

Pas på



Brug ikke rengøringsmidler, der indeholder klor. Klor kan forårsage korrosion af fordampereens lameller, og tørrede klorrester kan udgøre en risiko for fødevarer sikkerheden.

Bemærk

Møblet må ikke rengøres, mens ventilatorerne kører. Stop ventilatorerne ved at koble møblet fra strømforsyningen under rengøring.

Pas på



Fordampere, kondensatorer og dele lavet af rustfrit stål kan have skarpe kanter. Bær beskyttelseshandsker, og udvis opmærksomhed for at undgå at skære dig.

Pas på



På VF1 TD-varianter er den vandrette glaslugetung og kan forårsage alvorlig personskade, hvis man lader den falde frit, når man åbner den. Åbning af det vandrette frontglas med henblik på rengøring eller andet vedligeholdelsesarbejde kræver mindst tre uddannede operatører.

1. Kobl møblet fra strømmen, eller drej den separate kontakt til rengøringspositionen. Skabsdøren til VF1 skabe kan låses i åben position med en låseanordning under rengøring.
2. Tøm skabet.
3. Lad skabet varme op til rumtemperatur.
4. Fjern snavs.

Brug ikke spidse eller skarpe genstande til at fjerne is fra fordampere. Beskadigelse af spolen kan medføre kølemiddelslækage.

For at gøre rengøringen hurtigere kan udsugningsgitret let løftes op i RI1. Se *figur på side 1* i starten af denne vejledning for at få yderligere oplysninger om placering af udsugningsgitre.

5. Se efter, om der er afløbsvand, og fjern det om nødvendigt.
6. Rengør møblets indvendige overflader med et mildt flydende rengøringsmiddel (ikke-toksisk, pH 6-8), og tør omhyggeligt overfladerne efter med en ren klud.
7. Start møblet op efter rengøringen.

Bemærk

Ved møblet med en indbygget maskinenhed skal du kontrollere, at kondensatoren er ren, mindst en gang om måneden. Støvsug kondensatorens lameller om nødvendigt, og kontroller, at mellemrummene mellem lamellerne ikke er blokerede. Det forreste panel skal åbnes for eftersyn og vedligeholdelse.

Bemærk Ved SL1 varmedisk model H, skal bakken midt i skabet på betjeningsiden (se *figur side 3, figur D2*) tømmes og rengøres hverdag. Trækket på bakken er 5 l (ca. 2 cm vand på bunden).

Bemærk I tilfælde af kølemiddelslækage skal alle varer i møblet kasseres, og møblet rengøres.

4.2. Fejlsøgning

Hvis møblet eller møblets udstyr er defekt, eller møblet ikke fungerer normalt, skal du sikre, at det ikke medfører fare for mennesker eller ejendom. Afbryd møblet om nødvendigt, og kontakt den nærmeste serviceafdeling.

4.3. Forstyrrelser i strømforsyningen

Kontroller, at møblet fungerer normalt efter en strømafbrydelse. Kontakt serviceafdelingen, hvis det er nødvendigt.

4.4. Eftersyn og reservedele

Møblets specifikationer er markeret på typeskiltet, som sidder på siden af klemkassen i disk skabe og oven på lampeanordningen på den forreste plade på reoler. Oplys skabstype, navn, serienummer og kontrolmærkerne på mærkepladen til din lokale autoriserede serviceafdeling.

Kun autoriserede installatører må udføre eftersyn og reparation af maskindele og elektrisk udstyr i møblet.

Brug kun de originale fastgørelsesanordninger, der leveres med møblet og producentens tilbehør til det specifikke møbel. Kontakt møbelleverandøren for at få flere oplysninger om fastgørelsesanordninger og tilbehør.

Bemærk Låsen til hovedstrømsafbryderen findes på strømforsyningsenheden i maskinrummet.

Bemærk Ventilatorer skal være slukket under eftersyn.

4.5. Bortskaffelse af udstyr

Når møblet har udtjent sin levetid, skal det bortskaffes i overensstemmelse med lokale regler og retningslinjer. Opsøg ekspertråd ved bortskaffelse af miljøskadelige stoffer og ved brug af genbrugsmateriel.

EESTI

1. Sissejuhatus	2
1.1. Enne kasutamist	2
1.2. Garantii	2
1.3. Piirangud	2
1.4. RI1	3
1.5. IS1	3
1.6. VF1	3
1.7. SV1	4
1.8. SL1	4
1.9. Öökatted, klaaskaaned ja -uksed	5
2. Ettevalmistused	6
2.1. Pakend	6
2.2. Transpordikahjustused	6
2.3. Paigaldamine	6
2.4. Kasutuseelne puhastamine	6
2.5. Elektriühendused	7
3. Tööpõhimõte	7
3.1. Seadme käivitamine	7
3.2. Termostaat	8
3.2.1. Menüü Machine Status	8
3.2.2. Menüü Programming	8
3.2.3. Sulatustsükli käsitsi aktiveerimine	9
3.2.4. Näidikutuled	9
3.3. Automaatne sulatamine	9
3.4. Vitriini täitmine	10
4. Hooldus	11
4.1. Puhastamine	11
4.2. Rikkeotsing	12
4.3. Elektrikatkestus	12
4.4. Hooldus ja varuosad	12
4.5. Seadme utiliseerimine	12

1. Sissejuhatus

1.1. Enne kasutamist

Lugege see kasutusjuhend hoolikalt läbi. Siin selgitatakse, kuidas seadet õigesti ja ohutult paigaldada, kasutada ning hooldada.

Hoidke juhendit kindlas kohas, kus see on kättesaadav ka teistele kasutajatele.

Seade tuleb paigaldada ja kasutusele võtta kooskõlas tootja kasutusjuhendi, kehtivate eeskirjade ja normidega.

Kui külmriiulis või selle seadmestikus tekib rike või kui külmriiul ei tööta normaalselt, veenduge, et see ei sea ohtu inimesi ega vara. Vajaduse korral lülitage seade elektrivõrgust välja ja pöörduge lähima hooldusettevõtte poole. Kõik selle seadme kasutajad peavad teadma, kuidas seadet õigesti ja ohutult kasutada.

1.2. Garantii

Kõigil seadmetel on kahe (2) aasta pikkune vastupidavus- ja materjaligarantii, kui seadet kasutatakse normaaltingimustes. Ümbritseva keskkonna normaaltingimuste näidud ei tohi ületada järgmisi väärtusi:

- suhteline niiskus 60% RH;
- ruumi õhutemperatuur +25 °C;
- õhuvoolu kiirus külmriiuli ees 0,2 m/s.

Märkus Garantii ei laiene klaasi purunemisele (juhuslik või mitte).

1.3. Piirangud

Seadmeid on keelatud kasutada viisil, mida kasutusjuhendis pole kirjeldatud. Seadmes on lubatud hoida vaid selliseid toiduaineid, mis on loetletud käesolevas kasutusjuhendis või konkreetse seadme kasutusjuhendis.

Tootja ei vastuta juhtumite eest, mis on tingitud seadme kasutusjuhendi nõuete või kasutusjuhendis esitatud hoiatuste või juhiste eiramisest.

Märkus Seade on ette nähtud vaid siseruumides kasutamiseks.

Märkus Tuleohtlike või ohtlike vedelike seadmes hoidmine on rangelt keelatud.



Märkus Seadme sisse ja peale ronimine on keelatud. Seadme mis tahes osal seismine on keelatud.



Märkus

RI seadme esipaneeli tuleb tõsta mõlema käega.

**ETTEVAATUST**

VF1 Luxo TD mudelitel on raske horisontaalne klaasluuk, mis võib takistmata lahti kukkudes põhjustada tõsiseid vigastusi. Puhastamiseks või muudeks hooldustöödeks horisontaalse esiklaasi avamiseks on vaja vähemalt kolme koolitatud operaatorit.

ETTEVAATUST

Klaaskaante ja -ustega seadmete korral: olge sõrmede ja muude kehaosade vigastamise vältimiseks ettevaatlik.

1.4. RI1

RI1 külmriiulid on mõeldud piimatoodete, töödeldud lihatoodete, poolfabrikaatide, salatite, töödeldud ja pooltöödeldud toitude, jookide, pakendatud liha, puuviljade ja köögiviljade jaoks. Toodete ladustamistemperatuurid jäävad vahemikku 0...+2 °C, +2...+4 °C, +4...+8 °C, +8...+12 °C.

Veenduge, et kapi versioon ja ladustamistemperatuur sobivad ladustatavatele toodetele.

1.5. IS1

IS1 külmikud ja sügavkülmikud on mõeldud piimatoodete, pakitud liha, pakitud jäätiste ja külmutatud toidu säilitamiseks ja eksponeerimiseks. Säilitustemperatuuride vahemikud on külmiku puhul +2...+4 °C ja sügavkülmiku puhul -23...-21 °C.

Veenduge, et seadme mudel ja säilitustemperatuur vastavad seadmes säilitatavatele toodetele.

1.6. VF1

VF1 külmikud ja sügavkülmikud on mõeldud jookide, jäätiste ja külmutatud toitude säilitamiseks ja eksponeerimiseks. Säilitustemperatuuride vahemikud on külmiku (FGD FC) puhul +2...+4 °C ja sügavkülmiku (FGD FF) puhul -25...-23 °C.

Veenduge, et seadme mudel ja säilitustemperatuur vastavad seadmes säilitatavatele toodetele.

1.7. SV1

SV1 jahutusega vitriinkapid on mõeldud jäätiste ja teiste külmutatud kaupade ladustamiseks ja väljapanemiseks. Ladustamise temperatuurivahemik on $-25...-23$ °C.

Veenduge, et vitriinkapi versioon ja ladustamistemperatuur sobivad selles ladustatavatele toodetele.

ETTEVAATUST SV1 vitriinkapi uste avamisel pange tähele, et avamismehhanism on kergendatud ja et ukсед avaneks veidi suunaga üles. Kui uks on avatud, ulatub ukse alumine nurk veidi rohkem välja, kui see ulatuks siis, kui uks on normaalses, vertikaalses asendis. Selle tagajärjeks võib olla ootamatu kokkupõrge. Uksed sulguvad seetõttu ka pehmelt ja aeglaselt. Ärge vajutage ega lööge ust jõuga tugevalt kinni, laske sel gravitatsiooni mõjul sulguda.

Avage ja sulgege uksi ettevaatlikult, et vältida õnnetusi.

Õpetage kliente uksi ohutult kasutama.

Ärge kinnitage uste külge materjale, nt hinnasilte.

1.8. SL1

SL1 serveerimisega ja iseteenindamisega vitriinkapid on ette nähtud paljude toitude ja toiduainete ladustamiseks ning väljapanemiseks, näiteks piimatoodete, töödeldud liha, poolfabrikaatide, salatite, töödeldud ja pooltöödeldud toitude ning pakendatud liha jaoks. SL1 vitriinkapid on saadaval sügavkülmutatud, külmutatud ja soojendatavate toitude jaoks.

SL1 vitriinkapid on jaotatud mitmeks erineva säilitustemperatuuriga seeriaks. Vitriini versioonid on järgmised.

- Sisseehitatud seadmeta vitriinid, versioon 0, jahutab keskjahutusüksus.
- Sisseehitatud seadmega vitriinkapi M-versioon on varustatud lokaalse jahutusseadmega.
- Sügavkülmutus-vitriinkapp, F.

Vitriinkapi temperatuurivahemik $-21...-18$ °C. Elektrooniline termostaat ja valgustuse lüliti asuvad kapi teeninduspoole parempoolses alanurgas. Ventilaatoriga aurusti asub vitriinkapi sees hooldusluukide all.

- Kuumvitriin, H

Vitriini kuumutusseadmestik sisaldab kaht kütteseadet.

- Kütteradiaator, mis asub vitriini katuseseksisioonis. See radiaator on alati sisse lülitatud, kui toitepistik on seinakontaktis ja pealüliti (vt *joonist lk 3 ja joonist B2*) on sisse lülitatud. Automatiseerimata funktsioon lülitab välja selle kütte, mis tagab ka vitriini valgustuse.
- Soojendustennid on paigutatud säilitusruumi põhja. SL1 H vitriinkapil on viis või seitse tenni. Nende tennide küttevõimsust reguleeritakse termostaadi abil (vt *joonist lk 3 ja joonist C2*). Termostaadi saab seada soovitud temperatuurile, milleks on tavaliselt $+70$ °C. Maksimaalne seadetemperatuur on $+90$ °C.

- Märkus** Ärge unustage vitriinkappi ööseks välja lülitada ja tühjendada.
- Märkus** Vitriinkapi sisepinnad ja valgusti/kütteradiaatori kate on äärmiselt kuumad. Kandke kaitsekindaid.
- Märkus** Tõstke esiklaas kahe käega üles. Seadke klaas ettevaatlikult ülemisse asendisse.

ETTEVAATUST Ärge lükake klaasi üles jõuga ega suruge või lööge seda alla.



Veenduge, et vitriinkapi versioon ja ladustamistemperatuur sobivad selles ladustatavatele toodetele.

1.9. Öökatted, klaaskaaned ja -uksed

Riulid RI1 ja IS1 on valikuliselt varustatud kaante, klaaskaane või ustega, olenevalt kapi tüübist.

- Käsitsege öökatted alati ettevaatlikult.
- Ärge laske katetel juhitamatu vedrujõu („piitsalöögi”) toimel sisse kerida.
- Avamisel või sulgemisel hoidke kate käepidemest alati kinni, et vältida vedru või katte mehhanismide kahjustamist.

Märkus IS1 öökatte avamisel või sulgemisel hoidke kate horisontaalne, kate hoidiku suhtes 90-kraadise nurga all. Kui kate avada vale nurga all, võivad kate hoidiku kinnitusdetailid kate servad katki kulutada.

RI1 riuleid saab tarnida kas käsitsi juhitava või mootoriga kattega. IS1 riulite jaoks on saadaval ainult käsitsi juhitud valik.

Mootoriga öökattede käsitsi juhtimiseks kasutatakse vitriinkapi parempoolses osas paiknevat valgustuse lüliti. Kui vitriinkappide valgustus lülitatakse vasakult paremale välja, langetatakse öökate, kui viimase kapi valgustus on kustunud. Vastupidiselt, vitriinkappide valgustus lülitatakse välja paremalt vasakule. Üks mootoriga seade võib juhtida maksimaalselt nelja pikenduskaant.

Öökatte ülemist ja alumist piiri saab reguleerida kaane mootori reguleerimisvända abil. Saadaval on ka kaugjuhtimispult kõigi valgustite ja mootoriga öökattede korraga reguleerimiseks.

Veenduge regulaarselt, et öökate töötab õigesti. Kui kate vajab reguleerimist, pöörduge lähima hooldusettevõtte poole.

Märkus Klaaskaasi ja uksi tuleb kehavigastuste vältimiseks avada ja sulgeda ettevaatlikult. Õpetage klientidele nende ohutut kasutamist.

2. Ettevalmistused

2.1. Pakend

Võimaluse korral transportige seade paigalduskohta originaalpakendis. Pakkematerjalid on taastöödeldavad.

2.2. Transpordikahjustused

Pakkige seade lahti ja veenduge, et seadmel ei esine transpordikahjustusi. Kahjustuste ilmnmisel teavitage sellest kohe kindlustetvõtet, seadme tarnijat või tootjat.

2.3. Paigaldamine

Vitriini paigaldamisel pöörake tähelepanu järgmistele asjaoludele:

- vitriinialune pind peab olema sile ja tasane;
- et seade ei jääks radiaatori, soojapuhuri ega kohtvalgusti vahetusse lähedusse
- vitriin ei tohi olla otsese päikesevalguse käes; vajadusel katke aknad rulooga.
- vitriini ei tohi paigutada õhukonditsioneeri ega ruumide peaukse lähedale.

Tugev tuuletõmme võib tõsta vitriini temperatuuri mitme kraadi võrra.

Vitriini õige paigaldamine tagab optimaalse temperatuuri ja seadme parimad töomadused.

Märkus Soojendusega vitriinkapp on oma kõrge temperatuuri tõttu alati varustatud otsapaneelidega. Jahutuse ja kuumutusega vitriinide vahele on alati soovitatav paigaldada kaks otsapaneeli. Kaks soojendusega vitriinkappi tohib siiski teineteisega ühendada ilma otsapaneelideta.





2.4. Kasutuseelne puhastamine

1. Enne seadme kasutamist puhastage selle välispinnad ja toiduainete säilitusruum lahja puhastusvedelikuga.

Järgige puhastusvahendi kasutusjuhiseid.

Märkus Veenduge, et kõik puhastusvahendid oleksid klassifitseeritud kui mittemürgised ja et nende pH jääks vahemikku 6–8. Ärge kasutage lahusel baseeruvaid puhastusvahendeid.

ETTEVAATUST  VF1 TD mudelitel on raske horisontaalne klaasluuk, mis võib takistmata lahti kukkudes põhjustada tõsiseid vigastusi. Puhastamiseks või muudeks hooldustöödeks horisontaalse esiklaasi avamiseks on vaja vähemalt kolme koolitatud operaatorit.

ETTEVAATUST  Ärge kasutage kloori sisaldavaid puhastusvahendeid. Kloor võib põhjustada aurusti uimede korrosiooni ja kuivanud jääkkloor võib rikkuda toiduohutust.

2. Kuivatage pinnad hoolikalt.

2.5. Elektriühendused

Märkus  Seadmele märgitud sümbol (välgunool kolmnurga sees) hoiatab, et kattepaneeli all on pingestatud osad ja juhtmed. Pingestatud seadmetega võivad töötada ainult elektriseadmetiku paigaldamist ja hooldamist käsitleva väljaõppe läbinud isikud.

Integreeritud seadmeteta kapid on ühendatud elektrivõrguga püsiühenduse kaudu.

Integreeritud masinamooduliga kapid töötavad ühefaasilise AC-vooluga ja pingel 230 V/50 Hz. Elektripistik tuleb maandada ja voluringi tuleb varustada kas 10 A inertkaitsmega või 16 A inertkaitsmega. Kontrollige kaitsme suuruse kindlaksmääramiseks andmesilti (vt *jooniste leht 3, joonis A1/A2*). Muid seadmeid ei või sama kaitsmega ühendada.

Seadme elektriühendused on näidatud elektrikilbi külge kinnitatud kiletaskus oleval elektriskeemi joonisel. Pärast kasutamist pange elektriskeem alati taskusse tagasi.

Lisateavet tootesiltide ja lülituskeemide kohta leiate jooniste lehtedelt 1–5, mis paiknevad kasutusjuhendi alguses.

ETTEVAATUST  Elektriühendusi võivad teha ainult selleks volitatud ja vastava väljaõppega elektrikud vastavalt IEE standarditele ja kohalikele eeskirjadele. Nimetatud nõuete eiramine võib põhjustada raskeid või eluohtlike vigastusega õnnetusi.

3. Tööpõhimõte

3.1. Seadme käivitamine

Vitriinid on ette nähtud ühendada keskagregaadiga. Külmmriiuli/külmutusseadme paigaldanud ettevõtte peab andma vajalikud juhised ja väljaõppe seadme kasutamise ning toite- ja hoolduslülitite asukoha kohta, et seadet saaks õigesti puhastada.

Enne seadmete käivitamist tuleb seadmete paisventiilid reguleerida vastavalt ettenähtud väärtustele. Termostaatide seadeväärtusi tuleb kontrollida seadmekomplekti mitte kuuluva täpse termomeetri abil.

Märkus Autonoomse külmagregaadiga vitriinide jahutussüsteem – kompressor, aurusti ja elektriseadmed – paiknevad vitriini seadmeruumis, teeninduspoolelt vaadates paremal pool. Jahutussüsteem käivitub, kui toitepistik ühendatakse elektrivõrgu pistikupessa.

3.2. Termostaat

Vitriinide sisetemperatuuri mõõdetakse termostaatidega. Jahutusetaapi ajal avab termostaat jahutuskontuuri magnetventiili.

Märkus Autonoomse külmagregaadiga vitriinide puhul lülitab termostaat (vt *joonis lk 3, joonised B1–E1*) sisse seadmeruumis oleva kompressori.

Vitriini termostaat seadistatakse, kui seade kasutusse võetakse. Seadistamisel võetakse arvesse toodete jahutamiseks vajalikku temperatuuri ja vitriini töötemperatuuri. Kui termostaat madalamale temperatuurile seadistada, võib aurusti jäätuda ja seisma jääda.

Vitriini temperatuuri tuleb regulaarselt kontrollida.

Termostaat on tehases seadistatud. Termostaadi juhised leiata termostaadi kasutusjuhendist. Probleemide korral pöörduge hooldusettevõtte poole.

3.2.1. Menüü Machine Status

1. Menüüsse Machine Status (Seadme olek) pääsemiseks vajutage kiiresti nuppu SET. Kui häireteateid pole, kuvatakse kiri "SET".
2. Liikuge üles- või allanoolte abil menüü muudest kaustadest läbi.
Kaustad: Pb1 (sondi 1 väärtuse kaust), Pb2 (sondi 2 väärtuse kaust), SEt (lähtepunkti sätte kaust).

Temperatuuri reguleerimine

- a. Menüüsse Machine Status (Seadme olek) pääsemiseks vajutage kiiresti nuppu SET. Kuvatakse kausta "SET" tähistav kiri.
- b. Lähtepunkti (Setpoint) väärtuse kuvamiseks vajutage uuesti nuppu SET. Väärtus kuvatakse näidikul.
- c. Muutke väärtust Setpoint üles- või allanoolte abil 15 sekundi jooksul.

Sondide kuvamine

Vastava teksti ilmunisel vajutage sellega seotud sondi väärtuse kuvamiseks nuppu SET.

3.2.2. Menüü Programming

1. Menüüsse Programming (Programmeerimine) pääsemiseks hoidke nuppu SET all vähemalt viis sekundit.
2. Liikuge kaustades üles- või allanoolte abil.
3. Soovitud kausta avamiseks vajutage nuppu SET. Kuvatakse esimese nähtava parameetri silt.
4. Liikuge üles- või allanoolte abil muude parameetrite seas.
5. Soovitud parameetri valimiseks vajutage kiiresti nuppu SET.
6. Soovitud väärtuse valimiseks kasutage üles- või allanoolt.
7. Valiku kinnitamiseks ja järgmise parameetri juurde liikumiseks vajutage nuppu SET.

Märkus Kui te ei vajuta 15 sekundi vältel ühtegi nuppu ega vajuta funktsioonist väljumiseks nuppu FNC, siis viimane näidikul olnud väärtus kinnitatakse ning naasete eelmisele kuvale.

Tehasesätted

Parameetrisätted on tehases eelreguleeritud. Neid seadeid ei tohi tungiva vajaduseta muuta.

3.2.3. Sulatustsükli käsitsi aktiveerimine

Sulatustsükli käsitsi aktiveerimiseks hoidke ülesnoolenuppu 5 sekundi vältel all.



Kui sulatamiseks vajalikud tingimused puuduvad (nt aurustisondi temperatuur on sulatamise peatamise temperatuurist kõrgem), vilgub näidik kolm (3) korda, andes sellega märku, et toimingut ei sooritata.

Diagnostika

Häireolukorrast annab alati märku signaal (olemasolul) ning häireikooni tule süttimine.

- Termostaadisondi (sond 1) tõrke põhjustatud häiresignaali tähistab seadme näidikul kiri E1.
- Aurustisondi (sond 2) tõrke põhjustatud häiresignaali tähistab seadme näidikul kiri E2.

3.2.4. Näidikutuled

Asukoht	Seostuv funktsioon	Olek
	Kompressor või rele 1	PÕLEB, kui kompressor alustab tööd. Vilgub viivituse, kaitse või blokeerumise korral.
	Sulatamine	PÕLEB sulatamise ajal. Vilgub, kui sulatamine on käsitsi aktiveeritud.
	Häire	PÕLEB häire ajal. Vilgub, kui häire on vaigistatud.

3.3. Automaatne sulatamine

Sulatust juhivad vastav piirtermostaadiga ajarelee. Sulatus kestab umbes 30 minutit ja toimub tavaliselt 1 kuni 4 korda päevas, sõltuvalt seadme mudelist. Sulatamise ajal tõuseb seadme sisetemperatuur mõne kraadi võrra ning aurusti ventilaatorid seiskuvad.

Märkus Kui SL1 külmik ööseks tühjendatakse ja välja lülitatakse, siis pole sulatust vaja kasutada.

Sulatusvesi voolab toru kaudu kanalisatsiooni või pumbatakse sinna eraldioleva pumba abil. Sulatus on küll automaatne, kuid seadme võib sulatusrežiimile lülitada ka käsitsi. Kui vajate seoses sulatuse ja puhastusega abi, pöörduge lähima hooldusettevõtte poole.

Märkus Autonoomse külmagregaadiga külmikutel on sulatusvee kogumise vann, mida tuleb käsitsi tühjendada. SL1 külmikul F peab sulatusvee jaoks olema alati külmikule vastav äravooluava, kuna sellel pole sulatusvee kogumise vanni. Kuna külmiku äravooluava pole tavalise SL1 mudeliga võrreldes samal kõrgusel, ei saa tavalist vee äravoolutoru kasutada.

3.4. Vitriini täitmine

Vitriinkapi täitmisel kaubaga jälgige, et jahutusõhu ringlemine ei oleks takistatud. Pidage kinni vitriinkapi täitemahu piirväärtustest. Vitriinkapi ülekoormamine või toodete vale paigutus takistab õhuringlust ja tõstab vitriinkappi paigutatud toodete temperatuuri.

VF1 mudeli puhul saab riuli ukse laadimise ajaks lukustusriiviga avatud asendisse lukustada. Vältige ukse pikemat aega avatuna hoidmist.

Vitriinkapi täitmisel:

- Olge toodete paigutamisel hoolikas.
- Kasutage sektsioonijagajaid, et külm õhk pääseks toodete vahelt lihtsamini läbi.
- Kasutage erinevate toodete jaoks sobivaid toodete väljapaneku riuleid.
- Jätke toodete ja kapi sisemise laepinna vahele vähemalt 50 mm vaba ruumi.
- Ärge pange tooteid vitriinkapi tagaseina vastu. Jätke toodete ja kapi sisemise tagaseina vahele vähemalt 10 mm vaba ruumi.
- Vitriinkappi ei tohi täita toodetega rohkem kui täitemahu piirväärtus lubab. Lisateavet leiate selle juhendi alguses *joonistelt lk 1 ja 2*.
- Ärge paigutage tooteid nii, et need ulatuvad üle riuli esiserva.
- Järgige riulitele lubatud maksimaalset koormust (100 kg/m).
- VF1 sügavkülmkappide korral on maksimumkoormus 60 kg meetri kohta.
- Ärge pange tooteid vitriinkapi peale.
- Ärge seiske kapi klaasserval.

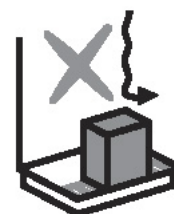
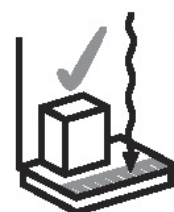

Märkus

Vitriin ei ole ette nähtud toodete jahutamiseks ega soojendamiseks, vaid toodete temperatuuri säilitamiseks. Vitriini ei tohi asetada määratud temperatuurist külmemat või soojemat kaupa (olenevalt vitriini tüübist).

ETTEVAATUST

Täitemahu ja -kaalu piirväärtusi ei tohi ületada. Allakukkuvad või -paiskuvad tooted võivad vitriini kasutajatele olla ohtlikud.



4. Hooldus

4.1. Puhastamine

Vähemalt kaks korda aastas tuleb seadet puhastada järgmisel viisil. Kui vitriinkapis hoitavad tooted purunevad või nendest lekib kappi vedelikku, tuleb vitriinkappi viivitamata puhastada. Serveerimisega vitriinkappi tuleb puhastada iga päev.

ETTEVAATUST Ärge kasutage kloori sisaldavaid puhastusvahendeid. Kloor võib põhjustada aurusti uimede korrosiooni ja kuivanud jääkkloor võib rikkuda toiduohutust.



Märkus Kui ventilaatorid töötavad, ei tohi külmriiulit puhastada. Ventilaatorite töö peatamiseks lülitage vitriinkapp puhastamise ajaks elektrivõrgust välja.

ETTEVAATUST Aurustid, kondensaatorid ja roostevabast terasest osad võivad olla teravate äärtega. Lõikehaavade vältimiseks kandke kaitsekindaid ja olge ettevaatlik.



ETTEVAATUST VF1 TD mudelitel on raske horisontaalne klaasluuk, mis võib takistmata lahti kukkudes põhjustada tõsiseid vigastusi. Puhastamiseks või muudeks hooldustöödeks horisontaalse esiklaasi avamiseks on vaja vähemalt kolme koolitatud operaatorit.



1. Lülitage seade elektrivõrgust välja või keerake vastav lüliti puhastusasendisse.
VF1 mudeli puhul saab riuli ukse puhastamise ajaks lukustusriiviga avatud asendisse lukustada.
2. Tühjendage vitriinkapp.
3. Oodake, kuni seade soojeneb ümbritseva õhu temperatuurini.
4. Eemaldage jäätmed.
Aurustist jää eemaldamiseks ärge kasutage orasid ega teravaid tööriistu. Mähise vigastus võib põhjustada külmutusaine lekke.
RI1 mudeli puhul saab puhastamise kiirendamiseks imiresti lihtsalt üles tõsta. Lisateavet imirestide asukoha kohta leiate lk 1 jooniselt, mis asub selle kasutusjuhendi alguses.
5. Kui seadmes on sulavett, siis eemaldage see.
6. Puhastage seadme sisepindu pehmetoimelise puhastusvedelikuga (mittemürgine, pH 6–8) ja kuivatage pinnad hoolikalt puhta lapiga.
7. Pärast puhastamist lülitage külmseade sisse.

Märkus Integreeritud seadmega vitriinkappide puhul tuleb vähemalt kord kuus kontrollida, kas kondensaator on puhas. Vajaduse korral puhastage kondensaatoriribid tolmuimejaga ja kontrollige, kas ribidevaheline ruum on takistusteta. Teenindamiseks ja hoolduseks tuleb vitriinkapi esipaneel avada.

Märkus SL1 soojendusega vitriinkapi H puhul tuleb kapi keskel, hoolduspoolel asuv kandik (*joonist lk 3 ja joonist D2*) iga päev tühjendada ja puhastada. Kandiku maht on u 5 l (umbes 2 cm vett põhjas).

Märkus Külmutusaine lekke korral tuleb kõik vitriinis olevad tooted kõrvaldada ja seejärel vitriin puhastada.

4.2. Rikkeotsing

Kui külmriiulis või selle seadmestikus tekib rike või kui külmriiul ei tööta normaalselt, veenduge, et see ei sea ohtu inimesi ega vara. Vajadusel lülitage seade elektrivõrgust välja ja pöörduge lähima hooldusettevõtte poole.

4.3. Elektrikatkestus

Pärast elektrikatkestust kontrollige, kas seade töötab normaalselt. Vajaduse korral pöörduge lähimasse hooldusettevõttesse.

4.4. Hooldus ja varuosad

Seadme tehnilised andmed on kirjas andmesildil, mis tagantlaetavatel seadmetel on kinnitatud elektrikiilbi küljele ja eestlaetavatel seadmetel ülemise esipaneeli ülemise valgusti kinniti külge. Teatage volitatud hooldusettevõttele seadme tüüp, nimetus, seerianumber ja andmesildile märgitud kontrolltähtsused.

Külmriiulit ja selle seadmestikku võivad hooldada ja remontida vaid vastava väljaõppega mehaanikud.

Kasutage ainult seadmega kaasas olevaid või tootja poolt vastavale seadmele ette nähtud originaalosi. Lisateavet osade ja tarvikute kohta saate seadme müüjalt.

Märkus Peatoitelüliti asub seadmeruumi elektrikiilbis.

Märkus Hooldamise ajaks tuleb ventilaatorid välja lülitada.

4.5. Seadme utiliseerimine

Seadme kasutusaja lõppemisel tuleb seade utiliseerida vastavalt kohalikele eeskirjadele ja nõuetele. Keskkonnaohtlike või taastöödeldavate materjalide utiliseerimisel kasutage spetsialistide abi.

LIETUVIŲ

1. Įvadas	2
1.1. Prieš pradedant	2
1.2. Garantija	2
1.3. Apribojimai	2
1.4. „RI1“	3
1.5. „IS1“	3
1.6. „VF1“	3
1.7. „SV1“	4
1.8. „SL1“	4
1.9. Naktiniai dangčiai, stikliniai dangčiai ir durys	5
2. Pasiruošimas	6
2.1. Pakuotė	6
2.2. Pažeidimai gabenant	6
2.3. Montavimas	6
2.4. Valymas prieš naudojant	6
2.5. Elektros jungtys	7
3. Darbas	7
3.1. Paleidimas	7
3.2. Darbinis termostatas	8
3.2.1. Įrenginio būsenos meniu.....	8
3.2.2. Programavimo meniu.....	8
3.2.3. Atitirpinimo ciklo suaktyvinimas rankiniu būdu.....	9
3.2.4. Šviesos diodas.....	9
3.3. Automatinis atitirpinimas	9
3.4. Vitrinų pildymas	10
4. Prižiūra	11
4.1. Valymas	11
4.2. Triukščių šalinimas	12
4.3. Elektros tiekimo sutrikimas	12
4.4. Prižiūra ir atsarginės dalys	12
4.5. Įrangos išmetimas	12

1. Įvadas

1.1. Prieš pradėdant

Įdėmiai perskaitykite šias instrukcijas. Jose paaiškinta, kaip tinkamai ir saugiai įrengti, pastatyti, naudoti ir prižiūrėti vitriną.

Laikykite šias instrukcijas saugioje ir kitiems naudotojams pasiekiamoje vietoje.

Vitrina turi būti įrengta ir įjungta laikantis gamintojo nurodymų bei vietoje galiojančių taisyklių ir teisės aktų reikalavimų.

Įvykus vitrinos arba vitrinos įrangos gedimui arba jei vitrina neveikia taip, kaip įprasta, įsitikinkite, kad tai nekelia pavojaus žmonėms arba turtui. Jei būtina, atjunkite vitriną ir kreipkitės į artimiausią techninės priežiūros tarnybą. Visi vitrinos naudotojai turi žinoti, kaip tinkamai ir saugiai naudoti vitriną.

1.2. Garantija

Kiekvienai vitrinai suteikiama dvejų (2) metų garantija, taikoma eksploataavimo laikui ir medžiagoms, naudojant įprastomis aplinkos sąlygomis. Rodiklių ribos įprastomis aplinkos sąlygomis:

- Santykinė oro drėgmė 60 % RH
- Aplinkos temperatūra +25 °C
- Priešpriešinis oro srautas – < 0,2 m/s.

PASTABA Garantija netaikoma netyčia ar dėl kitų priežasčių dužusiam stiklui.

1.3. Apribojimai

Draudžiama šią vitriną naudoti kitaip, nei nurodyta šiose instrukcijose. Vitrinoje gali būti laikomi tik šiose instrukcijose arba vitrinos lankstinuke nurodyti produktai.

Gamintojas neprisiima atsakomybės už visus incidentus, kurie gali įvykti vitriną naudojant priešingai, nei nurodyta šiose instrukcijose, arba nepaisant šiose instrukcijose pateiktų įspėjimų ar jomis nesivadovaujant.

PASTABA Vitrina skirta naudoti tik patalpų viduje.

PASTABA Griežtai draudžiama vitrinoje laikyti degius arba pavojingus skysčius.



PASTABA Draudžiama lįsti į vitrinos vidų arba lipti ant viršaus. Draudžiama stotis ant bet kurios vitrinos dalies.



PASTABA RI vitrinose priekinį skydą būtina kelti abiem rankomis.



ĮSPĖJIMAS „VF1 Luxo TD“ variantuose naudojamas sunkus horizontalus stiklinis liukas, kuris laisvai krisdamas gali sukelti rimtų sužalojimų. Norint atidaryti horizontalų priekinį stiklą valymo ar kitiems priežiūros darbams, turi dalyvauti mažiausiai trys patirties turintys operatoriai.



ĮSPĖJIMAS Vitrinos su stikliniais dangčiais ir durimis: būkite atsargūs, kad išvengtumėte pirštų ir kitų kūno dalių sužeidimų.



1.4. „RI1“

„RI1“ vitrinose skirtos pieno produktams, apdorotos mėsos produktams, paruoštam vartoti maistui, salotoms, apdorotam ir pusiau apdorotam maistui, gėrimams, supakuotai mėsei, vaisiams ir daržovėms. Produktų laikymo temperatūros intervalai: nuo 0 iki +2 °C, nuo +2 iki +4 °C, nuo +4 iki +8 °C, nuo +8 iki +12 °C.

Įsitikinkite, kad vitrinose tipas ir laikymo temperatūra yra tinkami laikomam produktui.

1.5. „IS1“

„IS1“ vitrinose šaldytuvai ir šaldikliai skirti pieno produktams, supakuotai mėsei, supakuotiems ledams ir užšaldytam maistui laikyti ir eksponuoti. Produktų laikymo temperatūros intervalas vitrinose šaldytuve yra nuo +2 iki +4 °C, o vitrinose šaldiklyje – nuo –23 iki –21 °C.

Įsitikinkite, kad vitrinose tipas ir laikymo temperatūra yra tinkami laikomiems produktams.

1.6. „VF1“

„VF1“ vitrinose šaldytuvai ir šaldikliai skirti gėrimams, ledams ir užšaldytam maistui laikyti ir eksponuoti. Produktų laikymo temperatūros intervalas vitrinose šaldytuve yra nuo +2 iki +4 °C (FGD FC), o vitrinose šaldiklyje – nuo –25 iki –23 °C (FGD FF).

Įsitikinkite, kad vitrinose tipas ir laikymo temperatūra yra tinkami laikomiems produktams.

1.7. „SV1“

„SV1“ vitrinos šaldytuvai skirti ledams ir kitam užšaldytam maistui laikyti ir eksponuoti. Laikymo temperatūros intervalas yra nuo –25 iki –23 °C.

Įsitikinkite, kad vitrinos tipas ir laikymo temperatūra yra tinkami laikomiems produktams.

ĮSPĖJIMAS Atidarydami „SV1“ vitrinos duris atminkite, kad atidarymo mechanizmas yra apšviestas, o atidaromos durys šiek tiek pakyla į viršų. Atidarius duris, apatinis durų kraštas yra šiek tiek labiau išsikišęs, nei būtų įprastoje statmenoje padėtyje. Dėl to gali įvykti nenumatytas susidūrimas. Be to, durys uždaromos tyliai ir lėtai. Nenaudokite jėgos ir nbandykite užtrenkti durų – leiskite durims užsidaryti veikiamoms sunkio jėgos.

Duris atidarykite ir uždarykite atsargiai, kad išvengtumėte nelaimingų atsitikimų.

Informuokite klientus, kaip saugiai naudoti duris.

Ant durų nelipdykite ir netvirtinkite jokių kitų medžiagų, pvz., kainų.

1.8. „SL1“

„SL1“ aptarnavimui pritaikytos ir savitarnos vitrinos skirtos įvairiam maistui ir maisto produktams, įskaitant pieno produktus, apdorotą mėsą, paruoštą vartoti maistą, salotas, apdorotus ir pusiau apdorotus maisto produktus bei supakuotą mėsą, laikyti ir eksponuoti. „SL1“ vitrinos gali būti skirtos užšaldytiems, atšaldytiems ir šildomiems produktams.

Tiekiamos įvairių laikymo temperatūros intervalų „SL1“ vitrinų versijos. Vitrinų versijos

- Vitrina be integruoto mašininio bloko, 0 versija, aušinimą užtikrina išorinė šaldymo įranga.
- Vitrina su integruotu mašininio bloku, M versija, su vidine aušinimo įranga.
- Vitrina šaldiklis, F.

Temperatūros intervalas vitrinoje yra nuo –21 iki –18 °C. Elektroninis termostatas ir šviesos jungiklis yra apatiniame dešiniajame vitrinos kampe, techninei priežiūrai atlikti skirtoje pusėje. Ventilatorinis garintuvas įrengtas vitrinos viduje, po techninės priežiūros prieigos dangčiais.

- Šildomasis eksponavimo prekystalis, H.

Eksponavimo prekystalio šildymo įrangą sudaro du šildymo elementai.

- Šildymo radiatorius įrengtas viršutinėje vitrinos dalyje. Kai kištukas įkištas į sieninį elektros lizdą, o maitinimo jungiklis įjungtas (žr. 3 psl., B2 pav.), šis radiatorius visada yra įjungtas. Šis šildymas niekada nėra automatiškai išjungiamas, be to, ši funkcija užtikrina ir vitrinos apšvietimą.
- Kaitinimo varžai įrengti laikymo skyriaus pagrinde. „SL1 H“ eksponavimo prekystalis yra su penkiais arba septyniais varžais. Šių varžų šilumos atidavimas kontroliuojamas termostatu (žr. 3 psl., C2 pav.). Termostatu galima nustatyti pageidaujamą temperatūrą, paprastai ji yra +70 °C. Didžiausia galima temperatūra yra +90 °C.

PASTABA Nepamirškite išjungti ir ištuštinti vitrinos prieš naktį.

PASTABA Vidiniai vitrinos paviršiai ir apšvietimo elementas / šildymo radiatorius gali smarkiai įkaisti. Mūvėkite apsaugines pirštines.

PASTABA Pakelkite priekinį stiklą abiem rankomis. Atsargiai perkelkite stiklą į galinę viršutinę padėtį.

ĮSPĖJIMAS Nestumkite stiklo naudodami jėgą ir netrenkite stiklo.



Įsitikinkite, kad vitrinos tipas ir laikymo temperatūra yra tinkami laikomiems produktams.

1.9. Naktiniai dangčiai, stikliniai dangčiai ir durys

„R11“ ir „IS1“ vitrinos, atsižvelgiant į tipą, gali būti tiekiamos su dangčiais, stikliniais dangčiais ar durimis.

- Su naktiniais dangčiais visada elkitės atsargiai.
- Neleiskite dangčiams sukintis veikiamiems nekontroliuojamos spyruoklės jėgos (persisukimas).
- Atidarydami ar uždarydami dangtį, visada laikykite rankeną, kad nepažeistumėte spyruoklės arba dangčio mechanizmų.

PASTABA Atidarant arba uždaryant „IS1“ naktinį dangtį, jis turi būti horizontalus, išlaikomas 90 laipsnių kampas su dangčio laikikliu. Jei dangtis bus judinamas netinkamu kampu, tvirtinimo detalės arba dangčio laikiklis gali subraižyti dangčio kraštus.

„R11“ vitrinos gali būti tiekiamos su rankiniu būdu nustatomais arba motorizuotais dangčiais. „IS1“ vitrinos yra tik su rankiniu būdu nustatomais dangčiais.

Motorizuoti naktiniai dangčiai valdomi rankiniu būdu naudojant ant dešinėsios vitrinos esantį apšvietimo jungiklį. Vitrinų apšvietimą išjungiant iš kairės į dešinę, naktinis dangtis nuleidžiamas, kai užgesinamas paskutinės vitrinos apšvietimas. Atitinkamai apšvietimas yra įjungiamas iš dešinės į kairę. Vienas motorizuotas blokas gali valdyti daugiausia keturis padidinimo dangčius.

Viršutinę ir apatinę naktinio dangčio ribas galima reguliuoti naudojant dangčio variklio alkūninį įtaisą. Galimas visų vienos parduotuvės apšvietimo lempų ir motorizuotų naktinių dangčių nuotolinis valdymas.

Reguliariai tikrinkite, ar naktiniai dangčiai veikia tinkamai. Jei dangtį reikia reguliuoti, kreipkitės į artimiausią priežiūros darbus atliekančią organizaciją.

PASTABA Siekiant išvengti sužeidimų, stiklinius dangčius ir duris reikia atidaryti ir uždaryti atsargiai. Informuokite klientus, kaip juos naudoti saugiai.

2. Pasiruošimas

2.1. Pakuotė

Kai įmanoma, vitriną į numatytą paskirties vietą gabenkite ar perkelkite originalioje gamyklinėje pakuotėje. Pakuotės medžiagos yra perdirbamos.

2.2. Pažeidimai gabenant

Išpakuokite vitriną ir patikrinkite, ar gabenant nepadaryta pažeidimų. Apie pažeidimus nedelsdami praneškite draudimo bendrovei arba vitrinos tiekėjui ar gamintojui.

2.3. Montavimas

Įrengdami vitriną įsitikinkite, kad:

- sritis, kurioje bus statoma vitrina, yra lygi ir horizontali;
- vitrina nebus statoma prie pat šilumos šaltinių, pvz., radiatorių, oro šildytuvų arba taškinių šviesos šaltinių;
- vitrina nebus apšviesta tiesioginės saulės šviesos. Jei reikia, gretimus langus uždenkite užuolaidomis;
- vitrina nebus statoma šalia oro kondicionavimo įrangos arba pagrindinio įėjimo į patalpas.

Dėl didelio oro srauto temperatūra vitrinoje gali pakilti keliais laipsniais.

Esant tinkamai vitrinos padėčiai, užtikrinama optimali temperatūra ir veikimas.

PASTABA Dėl didelės temperatūros šildomasis eksponavimo prekystalis visada pateikiamas su galinėmis plokštėmis. Tarp aušinamų ir šildomų blokų visada rekomenduojama naudoti dvi galines plokštes. Tačiau du šildomuosius eksponavimo prekystalius galima sujungti tarpusavyje nenaudojant galinių plokščių.



2.4. Valymas prieš naudojant

1. Prieš naudodami vitriną, nuvalykite vitrinos paviršius ir maisto produktams skirtą laikymo skyrių naudodami skystą nestipraus poveikio ploviklį.

Laikykites kartu su plovikliu pateiktų nurodymų.

PASTABA Įsitikinkite, kad visi valymo skysčiai nepriskiriami prie nuodingų, o jų pH yra 6–8. Nenaudokite ploviklių su tirpikliais.

ĮSPĖJIMAS

„VF1 TD“ variantuose naudojamas sunkus horizontalus stiklinis liukas, kuris laisvai krisdamas gali sukelti rimtų sužalojimų. Norint atidaryti horizontalų priekinį stiklą valymo ar kitiems priežiūros darbams, turi dalyvauti mažiausiai trys patirties turintys operatoriai.

ĮSPĖJIMAS

Nenaudokite valymo priemonių, kuriose yra chloro. Chloras gali sukelti garintuvo plokštelių koroziją, o dėl sudžiuvusių chloro likučių gali kilti pavojus maisto saugai.

2. Kruopščiai nusausinkite paviršius.

2.5. Elektros jungtys

PASTABA

Ant vitrinės esantis simbolis (žaibas trikampyje) nurodo, kad po dangčiu yra dalių ir laidų, kuriais teka elektros srovė. Elektros įrangą, kuria teka elektros srovė, įrengti ir prižiūrėti gali tik kvalifikuoti darbuotojai.

Integruoto mašininio bloko neturinčios vitrinės prie elektros tiekimo tinklo jungiamos nuolatine jungtimi.

Integruotą mašininį bloką turinčios vitrinės veikia naudodamos vienfazę kintamąją 230 V / 50 Hz srovę. Elektros lizdas turi būti įžemintas, o grandinėje turi būti įrengtas 10 A arba 16 A lėtai veikiantis saugiklis. Norėdami sužinoti, kokį saugiklį naudoti, žr. informacinę lentelę (žr. 3 psl., A1/A2 pav.). Prie to paties saugiklio negalima jungti kitos įrangos.

Vitrinės elektrinės jungtys pavaizduotos schemoje, esančioje prie elektrinių gnybtų dėžutės pritvirtintame plastikiniame dėkle. Atlikę darbus, visada pakeiskite jungimo schemą.

Daugiau informacijos apie informacinių lentelių ir schemų vietas rasite 1–5 psl. šio vadovo pradžioje.

ĮSPĖJIMAS

Visus elektrinius sujungimus turi atlikti įgalioti ir kvalifikuoti darbuotojai pagal IEE ir vietinių taisyklių reikalavimus. Jų nesilaikant, gali būti sutrikdyta sveikata arba padaryta mirtinų sužeidimų.

3. Darbas

3.1. Paleidimas

Vitrinės pritaikytos įrengti nutolusiose vietose. Vitrinės / šaldymo įrangos įrengimo darbus atliekanti bendrovė turi tinkamai paruošti darbuotojus ir pateikti informaciją apie maitinimo ir priežiūros jungiklių, kuriais reikia naudotis atliekant įprastus priežiūros darbus, naudojimą ir vietą.

Prieš įjungiant vitrinas, turi būti tinkamai sureguliuoti vitrinose esantys plėtimosi vožtuvai. Vitrinų termostatais nustatomas reikšmes reikia patikrinti naudojant atskirą ir tikslų termometrą.

PASTABA

Jei naudojate vitrinas su integruotu mašininio bloku, žvelgiant iš techninei priežiūrai atlikti skirtos pusės, aušinimo įranga (kompresorius, kondensatorius ir elektros įranga) yra dešiniojoje vitrinės pusėje esančiame įrangos skyriuje. Aušinimo įranga paleidžiama į sieninį lizdą įkišus elektrinį kištuką.

3.2. Darbinis termostatas

Temperatūra vitrinų viduje reguliuojama termostatais. Aušinimo fazės metu termostatas atidaro magnetinį vožtuvą aušinimo linijoje.

PASTABA Vitrinose su integruotu mašiniu bloku termostatas (žr. 3 psl., B1–E1 pav.) įjungia kompresorių mašininės įrangos skyriuje.

Darbinio termostato nustatymai parenkami įjungiant vitriną. Temperatūra nustatoma įvertinant temperatūrą, kurios reikia vitrinoje esantiems produktams, ir darbinę vitrinos temperatūrą. Termostatu nustačius žemą temperatūrą, gali būti užšaldytas ir nustoti veikti garintuvas.

Vitrinos temperatūrą būtina tikrinti reguliariai.

Darbinio termostato nustatymai yra gamykliniai. Instrukcijas, kaip naudoti termostatą, žr. termostato naudotojo vadove. Iškilus problemų, kreipkitės į priežiūros darbus atliekančią bendrovę.

3.2.1. Įrenginio būsenos meniu

1. Norėdami pasiekti įrenginio būsenos meniu, greitai paspauskite klavišą SET. Jei nėra įspėjamųjų pranešimų, rodoma žymė „SET“.
2. Naudodami rodyklių viršun arba žemyn klavišus galite pasirinkti kitus meniu aplankus.

Aplankai: „Pb1“ (1 zondo reikšmių aplankas), „Pb2“ (2 zondo reikšmių aplankas), „SET“ (tikslinių reikšmių nustatymų aplankas).

Temperatūros reguliavimas

- a. Norėdami pasiekti įrenginio būsenos meniu, greitai paspauskite klavišą SET. Rodoma aplanko „SET“ žymė.
- b. Dar kartą paspauskite klavišą SET, kad pamatytumėte tikslinę reikšmę. Reikšmė rodoma ekrane.
- c. Per 15 sekundžių naudodami rodyklių viršun arba žemyn klavišus pakeiskite tikslinę reikšmę.

Zondų reikšmių rodymas

Kai bus rodoma atitinkama žymė, paspauskite klavišą SET, kad pamatytumėte susijusią zondo reikšmę.

3.2.2. Programavimo meniu

1. Norėdami patekti į programavimo meniu, ilgiau nei 5 sekundes palaikykite nuspaudę klavišą SET.
2. Naudodami rodyklių viršun arba žemyn klavišus galite pasirinkti aplankus.
3. Paspauskite klavišą SET, kad patektumėte į pageidaujamą aplanką. Rodoma pirmojo matomo parametro žymė.
4. Naudodami rodyklių viršun arba žemyn klavišus galite pasirinkti kitus parametrus.
5. Greitai paspauskite klavišą SET, kad pasirinktumėte pageidaujamą parametą.

6. Naudodami rodyklių viršun arba žemyn klavišus nustatykite pageidaujamą reikšmę.
7. Norėdami patvirtinti pasirinkimą ir pereiti prie kito parametro, paspauskite klavišą SET.

PASTABA Jei 15 sekundžių nenuspausite jokie klavišo arba paspausite klavišą FNC, kad išjungtumėte funkciją, bus patvirtinta paskutinė ekrane rodoma reikšmė, o jūs sugrįšite į ankstesnį ekraną.

Gamykliniai nustatymai

Parametrų nustatymai iš anksto parenkami gamykloje. Jei nėra būtina, nustatymų keisti negalima.

3.2.3. Atitirpinimo ciklo suaktyvinimas rankiniu būdu

Laikykite nuspaudę rodyklės viršun klavišą 5 sekundes, kad rankiniu būdu suaktyvintumėte atitirpinimo ciklą.



Jei sąlygos atitirpinimui nėra tinkamos (pvz., garintuvo zondo temperatūra yra aukštesnė už atitirpinimo sustabdymo temperatūrą), ekranas sumirksės tris (3) kartus, taip nurodoma, kad veiksmas nebus atliktas.

Diagnostika

Apie pavojingas sąlygas visada pranešama garsiniu signalu (jei yra) ir pavojaus signalo šviesos diodu.

- Pavojaus signalą, atsiradusį dėl blogai veikiančio termostato zondo (1 zondo), nurodo instrumento ekrane rodomas pranešimas E1.
- Pavojaus signalą, atsiradusį dėl blogai veikiančio garintuvo zondo (2 zondo), nurodo instrumento ekrane rodomas pranešimas E2.

3.2.4. Šviesos diodas

Vieta	Susijusi funkcija	Būsena
	Kompresorius arba 1 relė	Ijungtas, kai kompresorius yra paleidžiamas; mirksi, kai kompresorius yra pristabdomas, suaktyvinamos apsaugos arba blokavimo funkcijos.
	Atitirpinimas	Ijungtas, kai vykdomas atitirpinimas; mirksi, kai suaktyvinamas rankiniu būdu.
	Pavojaus signalas	Ijungtas, kai yra pavojaus signalas; mirksi, kai pavojaus signalas yra išjungtas.

3.3. Automatinis atitirpinimas

Atitirpinimą kontroliuoja atskiras atitirpinimo laikmatis su ribojimo termostatu. Atitirpinimas trunka apie 30 minučių ir paprastai atliekamas automatiškai 1–4 kartus per dieną, atsižvelgiant į vitrinos modelį. Atitirpinant temperatūra vitrinoje pakyla keliais laipsniais ir sustabdomi garinimo ventiliatoriai.

PASTABA „SL1“ vitrinų atitirpinti nereikia, jei jos nakčiai yra ištuštinamos ir išjungiamos.

Atitirpinant susidarantis vanduo per vamzdį patenka į nuotėkų surinkimo sistemą arba į nuotėkų surinkimo sistemą perkeliamas naudojant siurbį. Nors atitirpinimas vykdomas automatiškai, vitrina gali būti atitirpinama rankiniu būdu. Jei reikia pagalbos atitirpinant ir valant vitriną, kreipkitės į artimiausią priežiūros darbus atliekančią organizaciją.

PASTABA Integruotą mašininį bloką turinčiose vitrinose yra atskira nuotėkoms skirta talpykla, kurią reikia ištuštinti rankiniu būdu. „SL1 Gusto“ vitrinoms šaldikliams F reikalingas pagal vitriną pritaikytas vandens išleidimo taškas, nes jose nėra kondensato garinimo padėklo. Kadangi vitrinos išleidimo taško aukštis skiriasi nuo įprasto „SL1 Gusto“ modelio, negalima naudoti bendros vandens išleidimo linijos.

3.4. Vitrinos pildymas

Pildydami vitriną būkite atidūs, kad neužblokuotumėte oro srauto. Laikykitės nurodytų vitrinos apkrovimo ribų. Perkrovus arba netinkamai prikrovus vitriną, bus užblokuotas oro srautas ir pakils vitrinoje esančių produktų temperatūra.

Pildant „VF1“ vitrinas duris galima užfiksuoti naudojant fiksavimo skląstį. Nelaikykite durų atidarytų ilgą laiką.

Pildydami vitriną:

- Atidžiai dėkite produktus.
- Naudokite skyriaus dalytuvus, kad šaltas oras tarp produktų cirkuliuotų lengviau;
- Skirtingiems produktams naudokite tinkamas produktų lentynas;
- Tarp produktų ir vidinio vitrinos stogelio paviršiaus palikite bent 50 mm tarpą;
- Nedėkite produktų prie pat galinės vitrinos sienelės; tarp produktų ir vidinio vitrinos galinės sienelės paviršiaus palikite bent 10 mm tarpą;
- Nedėkite produktų virš prikrovimo žymės. Daugiau informacijos rasite *1 ir 2 psl.* šio vadovo pradžioje;
- Nedėkite produktų taip, kad jie būtų išsikišę už lentynų kraštų;
- Neviršykite didžiausios lentynos apkrovos ribos, kuri yra 100 kg metrui;
- „VF1“ spintelių didžiausia apkrova yra 60 kg metrui.
- Nedėkite produktų ant vitrinos stogelio;
- Nesistokite ant stiklinio krašto.

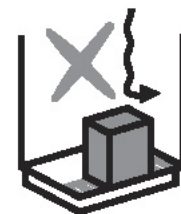
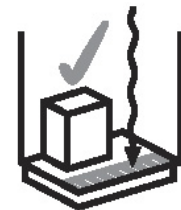

PASTABA Vitrina neskirta produktams atvėsinti ar šildyti. Ji padeda išlaikyti tokią produktų temperatūrą, kokia buvo įdedant juos į vitriną. Į vitriną negali būti dedami vėsesni arba šiltesni (atsižvelgiant į vitrinos tipą), nei nurodyta, maisto produktai.

ĮSPĖJIMAS Negalima viršyti apkrovos ir svorio apribojimų. Krintantys ar byrantys objektai gali kelti pavojų naudotojams.



4. Priežiūra

4.1. Valymas

Toliau aprašytą valymo procedūrą būtina atlikti bent du kartus per metus. Sudužus arba išsiliejus vitrinose laikomiems produktams, vitriną reikia išvalyti nedelsiant. Aptarnavimui skirta vitrinės dalis turi būti valoma kiekvieną dieną.

ĮSPĖJIMAS



Nenaudokite valymo priemonių, kuriose yra chloro. Chloras gali sukelti garintuvo plokštelių koroziją, o dėl sudžiuvusių chloro likučių gali kilti pavojus maisto saugai.

PASTABA

Vitrinos negalima valyti, kai veikia ventiliatoriai. Jei norite išjungti ventiliatorius, valydami atjunkite vitriną nuo elektros tinklo.

ĮSPĖJIMAS



Garintuvai, kondensatoriai ir iš nerūdijančiojo plieno pagamintos dalys gali būti aštriais kraštais. Mūvėkite apsaugines pirštines ir dirbkite atsargiai, kad neįsijautumėte.

ĮSPĖJIMAS



„VF1 TD“ variantuose naudojamas sunkus horizontalus stiklinis liukas, kuris laisvai krisdamas gali sukelti rimtų sužalojimų. Norint atidaryti horizontalų priekinį stiklą valymo ar kitiems priežiūros darbams, turi dalyvauti mažiausiai trys patirties turintys operatoriai.

1. Atjunkite vitriną nuo elektros tinklo arba perjunkite atskirą jungiklį į valymo padėtį.
Valant „VF1“ vitrinas duris galima užfiksuoti naudojant fiksavimo sklęstį.
2. Ištuštinkite vitriną.
3. Palaukite, kol vitrina pasieks aplinkos temperatūrą.
4. Pašalinkite likučius.

Nebandykite pašalinti ledo iš garintuvo grandikliais ar kitais aštriais įrankiais. Pažeidus spiralę, galimas aušinimo skysčio nuotėkis.

Tam, kad valyti būtų lengviau, „R11“ vitrinose galima lengvai pakelti įsiurbimo grotėles. Daugiau informacijos apie įsiurbimo grotelių vietą rasite *1 psl.* šio vadovo pradžioje.

5. Patikrinkite, ar nėra nuotėkų vandens, ir, jei yra, jį pašalinkite.
6. Naudodami nestipraus poveikio ploviklį (nenuodingą, pH 6–8) nuvalykite vidinius vitrinės paviršius ir juos kruopščiai nusauskite švariu rankšluosčiu.
7. Baigę valyti įjunkite vitriną.

PASTABA

Jei vitrina turi integruotą mašininį bloką, mažiausiai vieną kartą per mėnesį patikrinkite, ar kondensatorius yra švarus. Jei reikia, išsiurbkite kondensatoriaus plokšteles ir patikrinkite, ar tarpai tarp plokštelių yra laisvi. Atliekant priežiūros darbus, reikia atidaryti priekinį skydą.

PASTABA

„SL1“ šildomųjų vitrinų H dėklą, esantį vitrinės centre techninei priežiūrai atlikti skirtoje pusėje (žr. *3 psl.*, *D2 pav.*), reikia ištuštinti ir išvalyti kiekvieną dieną. Dėklo talpa yra apie 5 l (apie 2 cm vandens virš dugno).

PASTABA Įvykus aušinimo skysčio nuotėkiui, visus vitrinoje esančius produktus būtina išmesti, o tada reikia išvalyti vitriną.

4.2. Trikčių šalinimas

Įvykus vitrinos arba vitrinos įrangos gedimui arba jei vitrina neveikia taip, kaip įprasta, įsitikinkite, kad tai nekelia pavojaus žmonėms arba turtui. Jei reikia, atjunkite vitriną ir kreipkitės į artimiausią priežiūros darbus atliekančią organizaciją.

4.3. Elektros tiekimo sutrikimas

Atsiradus elektros tiekimo sutrikimų, įsitikinkite, kad vitrina veikia tinkamai. Jei reikia, kreipkitės į artimiausią priežiūros darbus atliekančią organizaciją.

4.4. Priežiūra ir atsarginės dalys

Vitrinos techniniai duomenys nurodyti informacinėje lentelėje, pritvirtintoje prie gulsčių vitrinų gnybtų dėžutės arba prie statmenų vitrinų viršuje esančių lempų gaubto priekyje. Informuokite įgaliotąją priežiūros darbus atliekančią organizaciją apie vitrinos tipą, pavadinimą, serijos numerį ir ant informacinės lentelės esančias kontrolines žymes.

Vitrinos mašininio bloko ir elektros įrangos priežiūros ir remonto darbus gali atlikti tik įgaliotieji darbuotojai.

Naudokite tik originalias su vitrina pateiktas dalis ir konkrečiai vitrinai skirtus gamintojo priedus. Norėdami gauti daugiau informacijos apie dalis ir priedus, kreipkitės į vitrinos tiekėją.

PASTABA Maitinimo jungiklis yra maitinimo bloko skyriuje.

PASTABA Atliekant priežiūros darbus, ventiliatorius reikia išjungti.

4.5. Įrangos išmetimas

Pasibaigus eksploatavimo laikui, vitriną būtina išmesti laikantis vietoje galiojančių teisės aktų ir taisyklių reikalavimų. Išmesdami aplinkai žalingas medžiagas ir tvarkydami perdirbamas medžiagas, konsultuokitės su specialistais.

LATVIEŠU

1. Ievads	2
1.1. Pirms lietošanas sākšanas	2
1.2. Garantija	2
1.3. Ierobežojumi	2
1.4. RI1	3
1.5. IS1	3
1.6. VF1	3
1.7. SV1	3
1.8. SL1	4
1.9. Nakts pārklājumi, stikla vāki un durvis	5
2. Sagatavošana	5
2.1. Iepakojums	5
2.2. Transportēšanas bojājumi	5
2.3. Uzstādīšana	6
2.4. Tīrīšana pirms izmantošanas	6
2.5. Elektrosavienojumi	6
3. Darbība	7
3.1. Ieslēgšana	7
3.2. Strādājošais termostats	7
3.2.1. Iekārtas Statusa izvēlne	8
3.2.2. Programmēšanas izvēlne	8
3.2.3. Manuāla atkausēšanas cikla aktivizācija	8
3.2.4. LED	9
3.3. Automātiskā atkausēšana	9
3.4. Vitrīnas papildīšana	10
4. Uzturēšana	11
4.1. Tīrīšana	11
4.2. Problēmu risināšana	12
4.3. Elektropadeves pārtraukums	12
4.4. Tehniskā apkope un rezerves daļas	12
4.5. Iekārtas utilizēšana	12

1. Ievads

1.1. Pirms lietošanas sākšanas

Uzmanīgi izlasiet šos norādījumus. Tajos izskaidrots, kā pareizi un droši uzstādīt, izvietot un lietot vitrīnu, un veikt tās tehnisko apkopi.

Glabājiet šos norādījumus drošā un pārējiem lietotājiem pieejamā vietā.

Vitrīna jāuzstāda un jāieslēdz, ievērojot ražotāja norādījumus un atbilstoši vietējiem norādījumiem un noteikumiem.

Ja vitrīnai vai vitrīnas aprīkojumam rodas defekts vai vitrīna nedarbojas pareizi, pārliecinieties, ka tādējādi netiek radīti draudi cilvēkiem un īpašumam. Ja nepieciešams, atvienojiet vitrīnu un sazinieties ar tuvāko tehniskās apkopes nodrošinātāju. Visiem vitrīnas lietotājiem jāzina kā pareizi un droši ekspluatēt vitrīnu.

1.2. Garantija

Katrai vitrīnai un tajā izmantotajiem materiāliem ir divu (2) gadu garantija, ja tā darbojas normālos apkārtējos apstākļos. Normālā apkārtējā vidē nedrīkst būt pārsniegts:

- Relatīvais mitrums 60 % RH
- Apkārtējās vides temperatūra +25 °C
- Frontālā gaisa plūsma < 0,2 m/s.

Piezīme Garantija neattiecas uz netīši vai kā citādi saplēstu stiklu.

1.3. Ierobežojumi

Vitrīnas izmantošana veidā, kas nav aprakstīts šajā instrukcijā, ir aizliegta. Vitrīnā drīkst glabāt tikai tos produktus, kas norādīti šajā instrukcijā vai vitrīnas brošūrā.

Ražotājs neuzņemas atbildību par negadījumiem, ko izraisījusi vitrīnas ekspluatācija, kas ir pretrunā ar šiem norādījumiem, vai kas radušies, neievērojot šeit minētos brīdinājumus vai norādījumus.

Piezīme Vitrīna paredzēta tikai izmantošanai iekštelpās.

Piezīme Viegli uzliesmojošu vai bīstamu šķidrumu glabāšana vitrīnā ir stingri aizliegta.



Piezīme Aizliegts iekāpt vitrīnā vai kāpt uz tās. Aizliegts stāvēt uz jebkuras vitrīnas daļas.



Piezīme RI vitrīnas priekšējo paneli jāceļ ar abām rokām.



UZMANĪBU

VF1 Luxo TD variantos horizontālā stikla lūka ir smaga, un, tai ļaujot brīvi atvērties, var gūt smagus savainojumus. Lai atvērtu horizontālo priekšējo stiklu tīrīšanas vai citu apkopes darbu veikšanai, ir nepieciešami vismaz trīs apmācīti operatori.

UZMANĪBU

Vitrīnas, kas aprīkotas ar stikla vākiem un durvīm: lai izvairītos no pirkstu un citām traumām, rīkojieties uzmanīgi.

1.4. RI1

RI1 vitrīnas ir paredzētas piena produktiem, apstrādātiem gaļas produktiem, pusfabrikātiem, salātiem, apstrādātiem un daļēji apstrādātiem ēdieniem, dzērieniem, fasētai gaļai, augļiem un dārzeņiem. Glabāšanas temperatūras diapazoni produktiem ir no 0 °C līdz +2 °C, no +2 °C līdz +4 °C, no +4 °C līdz +8 °C, no +8 °C līdz +12 °C.

Pārliecinieties, ka vitrīnas modelis un glabāšanas temperatūra ir pareiza glabājamiem produktiem.

1.5. IS1

IS1 ledusskapju un saldēšanas vitrīnas ir paredzētas piena produktu, fasētas gaļas, iepakota saldējuma un saldētu produktu glabāšanai un izstādīšanai. Glabāšanas temperatūras diapazons produktiem ir +2...+4° C ledusskapja vitrīnā un -23...-21° C saldēšanas vitrīnā.

Pārliecinieties, ka vitrīnas modelis un glabāšanas temperatūra ir pareiza glabājamiem produktiem.

1.6. VF1

VF1 ledusskapja un saldēšanas vitrīnas ir paredzētas dzērienu, saldējumu un saldētu produktu glabāšanai un izstādīšanai. Glabāšanas temperatūras diapazons produktiem ir +2...+4° C ledusskapja vitrīnā (FGD FC) un -25...-23° C saldēšanas vitrīnā (FGD FF).

Pārliecinieties, ka vitrīnas modelis un glabāšanas temperatūra ir pareiza glabājamiem produktiem.

1.7. SV1

Saldētavu vitrīnas SV1 ir paredzētas saldējuma un citu sasaldētu preču glabāšanai un izstādīšanai. Glabāšanas temperatūras diapazons ir -25...-23° C.

Pārliecinieties, ka vitrīnas modelis un glabājamā temperatūra ir pareiza glabājamiem produktiem.

UZMANĪBU

Atverot šīs vitrīnas durvis, ņemiet vērā, ka atvēršanas mehānisms ir izgaismots un durvis veras nedaudz uz augšu. Kad durvis ir atvērtas, apakšējais durvju stūris atrodas tālāk ārā nekā tas būtu, ja durvis būtu normālā, augšējā pozīcijā. Tas var izraisīt neparedzētu nesaskaņu. Attiecīgi durvis jāaizver maigi un lēni. Nespiediet vai necērtiet durvis - tā vietā ļaujiet durvīm aizvērties ar gravitācijas spēku.

Atveriet un aizveriet durvis uzmanīgi, lai izvairītos no negadījumiem.

Apmāciet klientus drošā durvju lietošanā.

Nepievienojiet nekādus materiālus, piemēram cenu zīmes, durvīm.

1.8. SL1

SL1 apkalpošanas un pašapkalpošanas vitrīnas ir paredzētas plaša ēdiena un pārtikas produktu klāsta glabāšanai un izstādīšanai, ieskaitot piena produktus, pārstrādātu gaļu, pusfabrikātus, salātus, apstrādātu un daļēji apstrādātu pārtiku un fasētu gaļu. SL1 vitrīnas ir pieejamas sasaldētiem, atdzesētiem un sildītiem produktiem.

SL1 vitrīnas ir aprīkotas ar vairākiem dažādiem glabāšanas temperatūras diapazoniem. Tālāk norādīti vitrīnu veidi.

- Vitrīnas bez iebūvētas mehānisma vienības, 0 versija, atdzesēšana nodrošināta ar attālinātu atdzesēšanas iekārtu.
- Vitrīna ar iebūvētu mehānisma vienību, M versija, aprīkota ar vietēju atdzesēšanas iekārtu.
- Saldēšanas vitrīna F.

Temperatūras diapazons vitrīnā ir $-21...-18^{\circ}$ C. Elektroniskais termostats un gaismas slēdzis ir ievietoti apakšējā labajā vitrīnas stūrī apkalpošanas pusē. Izvaikošanas ventilators ir novietots vitrīnas iekšpusē zem apkalpošanas pieejas vāka.

- Apsildāma vitrīna H.

Apsildīšanas iekārta šai vitrīnai sastāv no diviem sildīšanas elementiem:

- Sildīšanas radiators, kas novietots vitrīnas augšdaļā. Radiators vienmēr ir ieslēgts, kad elektrības slēdzis ir rozetē un galvenais slēdzis (skatīt attēlu lapu 3, B2 attēlu) ir ieslēgts. Nekādas automatizētas iezīmes neizslēdz šo apsildi, kas nodrošina arī gaisu vitrīnā.
- Sildīšanas rezistori ir uzstādīti uzglabāšanas nodalījuma pamatdaļā. SL1 H vitrīnai ir pieci vai septiņi rezistori. Šo rezistoru siltuma izdali regulē termostats (skatīt attēlu lapu 3, C2 attēlu). Termostatam var uzstādīt vēlamo temperatūru, kas parasti ir $+70^{\circ}$ C. Maksimālais uzstādījums ir $+90^{\circ}$ C.

Piezīme Atcerieties izslēgt un iztukšot vitrīnu uz nakti.

Piezīme Vitrīnas iekšējās virsmas, kā arī apgaismojuma/sildīšanas radiatorā ir ārkārtīgi karsti. Lietojiet aizsargcimdus.

Piezīme Paceliet priekšējo stiklu ar abām rokām. Maigi paceliet stiklu līdz augšējai pozīcijai.

UZMANĪBU Neceliet stiklu ar spēku vai necērtiet ciet.



Pārļiecinieties, vai vitrīnas modelis un glabāšanas temperatūra atbilst produktiem, kurus paredzēts uzglabāt.

1.9. Nakts pārklājumi, stikla vāki un durvis

RI1 un IS1 vitrīnas ir pēc izvēles aprīkotas ar pārsegumiem, stikla vākiem vai durvīm atkarībā no vitrīnas veida.

- Vienmēr rīkojieties ar nakts pārklājumiem uzmanīgi.
- Neļaujiet pārklājumiem aizvērties nekontrolētu atsperu darbības iespaidā ("aizciršanās").
- Vienmēr turiet satvertu pārklājuma rokturi, kad atverat vai aizverat to, lai izvairītos no atsperu vai pārklājuma mehānismu bojājumiem.

Piezīme Atverot vai aizverot IS1 nakts pārklājumi, turiet pārklājumu horizontāli 90 grādu leņķī pret pārklājumu turētāju. Ja pārklājums tiek kustināts nepareizā leņķī, aizbīdņi vai pārklājuma turētājs var bojāt pārklājuma stūrus.

RI1 vitrīnas var būt aprīkotas ar manuāli vadāmu vai motorizētu pārsegu. Manuāli vadāma izvēle ir pieejama tikai IS1 vitrīnām.

Motorizētie nakts pārklājumi tiek vadīti manuāli ar gaismas slēdzi vitrīnas labajā pusē. Kad vitrīnas gaismas slēdzis tiek izslēgts no kreisās uz labo pusi, nakts pārklājums tiek nolaists, kad pēdējā vitrīnas gaisma ir nodzēsta. Pretēji, kad gaismas tiek ieslēgtas procesā no labās uz kreiso. Viena motorizētā vienība var kontrolēt maksimāli četrus paplašinājuma pārklājumus.

Nakts pārklājuma augšējo un apakšējo robežu var pielāgot ar pielāgošanas kloķi uz motora pārsegam. Tālvadības pulsts visām gaismām un motorizētajiem nakts pārklājumiem vienā krājumā arī ir pieejama.

Regulāri pārbaudiet vai nakts pārklājums darbojas pareizi. Ja pārklājums jānoregulē, sazinieties ar tuvāko apkalpošanas organizāciju.

Piezīme Stikla vāki un durvis jāatver un jāaizver uzmanīgi, lai izvairītos no bojājumiem. Apmāciet klientus kā tās pareizi lietot.

2. Sagatavošana

2.1. Iepakojums

Ja iespējams, transportējiet vai pārvietojiet vitrīnu uz uzstādīšanas vietu tās oriģinālajā rūpnīcas iepakojumā. Iepakojuma materiālus var pārstrādāt.

2.2. Transportēšanas bojājumi

Izpakojiet vitrīnu un pārbaudiet, vai transportēšanas laikā nav radušies bojājumi. Par bojājumiem nekavējoties ziņojiet savai apdrošināšanas sabiedrībai vai iekārtas piegādātājam vai ražotājam.

2.3. Uzstādīšana

Uzstādot vitrīnu, ir jāievēro šādi nosacījumi:

- Virsma, uz kuras tiek novietota vitrīna, ir līdzena un horizontāla.
- Vitrīna nav novietota neviena siltuma avota tiešā tuvumā, piemēram, pie radiatora, gaisa sildītāja vai prožektora.
- Vitrīna neatrodas tiešā saules gaismā. Ja nepieciešams, tuvumā esošajiem logiem pielieciet žalūzijas.
- Vitrīna nav novietota gaisa dzesēšanas iekārtu vai telpu galvenās ieejas tuvumā.

Spēcīga vilkme var paaugstināt temperatūru vitrīnā par vairākiem grādiem.

Vitrīnas pareizs novietojums optimizē temperatūras apstākļus un lietošanas efektivitāti.

Piezīme Apsildāma vitrīna vienmēr ir aprīkota ar savu galu tapsējumu savas augstās temperatūras dēļ. Starp atdzesētu un apsildītu vitrīnu vienmēr ieteicams lietot divus gala tapsējumus. Tomēr divas apsildītas vitrīnas var tikt savienotas viena ar otru bez tapsējuma.



2.4. Tīrīšana pirms izmantošanas

1. Pirms vitrīnas izmantošanas notīriet tās virsmas un pārtikas glabāšanas nodalījumu ar maigu šķidro mazgāšanas līdzekli.

Ievērojiet mazgāšanas līdzekļa komplektā ietvertos norādījumus.

Piezīme Pārlicinieties, ka visi tīrīšanas šķidrums ir klasificēti kā netoksiski un to pH ir 6-8. Neizmantojiet uz šķīdinātāja bāzes veidotus mazgāšanas līdzekļus.

UZMANĪBU VF1 TD variantos horizontālā stikla lūka ir smaga, un, tai ļaujot brīvi atvērties, var gūt smagus savainojumus. Lai atvērtu horizontālo priekšējo stiklu tīrīšanas vai citu apkopes darbu veikšanai, ir nepieciešami vismaz trīs apmācīti operatori.

UZMANĪBU Nelietojiet hloru saturošus tīrīšanas līdzekļus. Hlors var izraisīt iztvaicētāja ribu koroziju, un izžuvus hlora atlikums var radīt pārtikas drošības risku.

2. Rūpīgi nosusiniet virsmas.

2.5. Elektrosavienojumi

Piezīme Simbols uz vitrīnas (zibens šautra trijstūrī) norāda, ka dažos zem pārsega esošos komponentos un vados ir spriegums. Zonām, kurās ir spriegums, drīkst piekļūt tikai darbinieki, kas apmācīti uzstādīt elektroiekārtas un veikt to tehnisko apkopi.



Vitrīnas bez iestrādātas mehānisma vienības ir pievienotas strāvas padeves tīklam ar pastāvīgu savienojumu.

Vitrīnas ar iestrādātu mehānisma vienību darbojas ar vienfāzes maiņstrāvas ar 230 V/50 Hz spriegumu. Elektriskajai ligzdai jābūt sazemētai un ķēdei jābūt nodrošinātai ar 10 A drošinātāju vai 16 A drošinātāju. Pārbaudiet datu plāksnīti (skatīt attēlu lapu 3, A1/A2 attēlu), lai noteiktu, kurš drošinātāja izmērs ir atbilstošs. Nav atļauta citu ierīču pievienošana šim pašam drošinātājam.

Vitrīnas elektrosavienojumi ir norādīti slēgumu shēmā, kas ievietota elektrības sadales kārbas sānos piestiprinātajā plastmasas kabatā. Pēc lietošanas vienmēr ievietojiet slēgumu shēmu atpakaļ.

Plašākai informācijai par datu plāksnītes novietojumu un elektroinstalācijas diagrammām, skatīt attēlu lapas 1-5 šīs pamācības sākumā.

UZMANĪBU



Visi elektrosavienojumi jāveic licencētiem un kvalificētiem darbiniekiem, un tiem jāatbilst visiem IEE un vietējiem noteikumiem, jo pretējā gadījumā darbinieki var gūt traumas vai nāvējošus ievainojumus.

3. Darbība

3.1. Ieslēgšana

Vitrīnas ir radītas attālinātai uzstādīšanai. Uzņēmumam, kas uzstāda vitrīnu/ledusskapju iekārtas jānodrošina piemērotas mācības un pamācības par barošanas avota darbību un atrašanos, kā arī par slēdžiem, kuri nepieciešami parastas tīrīšanas veikšanai.

Izplešanās vārstiem vitrīnās jābūt uzstādītiem pareizās vērtībās pirms vitrīnu ieslēgšanas. Uzstādītās vērtībās termostatiem vitrīnās jāpārbauda ar atsevišķu un precīzu termometru.

Piezīme Vitrīnās ar iebūvētu mehānisma vienību, atdzesēšanas iekārtas - kompresors, kondensators un elektriskās ierīces, ir novietotas mehāniskajā nodalījumā labajā vitrīnas pusē, kad skatās no apkalpošanas puses. Atdzesēšanas iekārta sāk darbību, ka kontaktdakša tiek iesprausta sienas rozetē.

3.2. Strādājošais termostats

Vitrīnu iekšējās temperatūras kontrolē termostati. Atvēsināšanas fāzes laikā, termostats atver magnētisko vārstu dzesēšanas līnijā.

Piezīme Vitrīnā ar iestrādātu mehānisma vienību, termostats (skatīt attēlu lapu 3, B1-E1 attēlus) ieslēdz kompresoru mehānisma nodalījumā.

Strādājošais vitrīnas termostats tiek ieslēgts, ka tiek ieslēgta vitrīna. Uzstādījumi ņem vērā gan temperatūru, kuru nepieciešams parādīt produktiem, gan vitrīnas darba temperatūru. Termostata uzstādīšana uz zemāku temperatūru var sasaldēt un apturēt iztvaicētāju.

Temperatūra vitrīnā jāpārbauda regulāri.

Strādājošais termostats tiek noteikts ar rūpnīcas uzstādījumiem. Strādājošā termostata instrukcijas skatīt termostata lietošanas pamācībā. Problēmu gadījumā sazinieties ar savu apkalpošanas uzņēmumu.

3.2.1. Iekārtas Statusa izvēlne

1. Piespiediet SET ātri, lai piekļūtu Iekārtas Statusa izvēlnei. Ja nav aktivizētas trauksmes, parādās apzīmējums "SET".
2. Ritiniet cauri citām mapēm izvēlnē ar UP vai DOWN.

Mapes: Pb1 (zondes 1 vērtību mape), Pb2 (zondes 2 vērtību mape), SET (kontrolpunkta vērtības mape).

Temperatūras pielāgošana

- a. Piespiediet SET ātri, lai piekļūtu Iekārtas Statusa izvēlnei. "SET" mapes apzīmējums parādās.
- b. Nospiediet vēlreiz "SET", lai parādītu kontrolpunkta vērtību. Displejā tiek parādīta vērtība.
- c. Mainiet kontrolpunkta vērtību ar UP vai DOWN 15 sekunžu laikā.

Zondu attēlošana

Kad parādās atbilstošs apzīmējums, nospiediet "SET", lai parādītu zondes vērtību, kas saistīta ar to.

3.2.2. Programmēšanas izvēlne

1. Nospiediet SET uz vairāk kā 5 sekundēm, lai ieiētu Programmēšanas izvēlnē.
2. Ritiniet cauri mapēm ar UP vai DOWN.
3. Piespiediet SET, lai ieiētu izvēlētajā mapē. Pirmā redzamā parametra apzīmējums parādās.
4. Ritiniet cauri citiem parametriem ar UP vai DOWN.
5. Piespiediet SET ātri, lai izvēlētos vēlamo parametru.
6. Uzstādiet vēlamo vērtību ar UP vai DOWN.
7. Nospiediet SET, lai apstiprinātu izvēli un dotos uz nākamo parametru.

Piezīme Ja Jūs nospiedīsiet nevienu no taustiņiem 15 sekundes vai piespiedīsiet FNC, lai izietu no funkcijas, pēdējā vērtība displejā tiek apstiprināta un Jūs atgriezīsieties pie iepriekšējā displeja.

Rūpnīcas uzstādījumi

Parametru uzstādījumi ir pielāgoti rūpnīcā. Šos uzstādījumus nevajag mainīt, ja vien tas nav nepieciešams.

3.2.3. Manuāla atkausēšanas cikla aktivizācija

Nospiediet UP uz 5 sekundēm, lai manuāli aktivizētu atkausēšanas ciklu.



Ja atkausēšanas apstākļi ir neatbilstoši (piemēram, iztvaikošanas zondes temperatūra ir augstāka nekā atkausēšanas apturēšanas temperatūra), displejs mirgos trīs (3) reizes, lai parādītu, ka operācija netiks izpildīta.

Diagnostika

Trauksme vienmēr tiek paziņota ar sirēnu (ja ir) un trauksmes ikonas LED gaismām.

- Trauksmes signāls, ko izsūkusi kļūdaina termostata zondes (zonde 1) darbība, tiek parādīta kā E1 instrumentu displejā.
- Trauksmes signāls, ko izsūkusi kļūdaina iztvaikošanas zondes (zonde 2) darbība, tika parādīta kā E2 instrumentu displejā.

3.2.4. LED

Pozīcija	Saistītā funkcija	Statuss
	Kompresors vai relejs 1	ON, kad kompresors tiek iedarbināts; mirgo aizkaves, aizsardzības vai bloķēšanas ieslēgšanas gadījumā.
	Atkausēšana	ON, kad tiek atkausēts; mirgo manuālas ieslēgšanas gadījumā.
	Trauksme	ON, kad tiek ieslēgta trauksme, mirgo, kad trauksme tiek apklusināta.

3.3. Automātiskā atkausēšana

Atkausēšanu kontrolē atsevišķs atkausēšanas taimeris ar ierobežotāja termostatu. Atkausēšana ilgst aptuveni 30 minūtes un normāli tā notiek automātiski 1-4 reizes dienā, atkarībā no vitrīnas modeļa. Temperatūra vitrīnā palielinās par dažiem grādiem atkausēšanas laikā un iztvaikošanas ventilatori apstājas.

Piezīme Gust SO vitrīnai atkausēšana nav vajadzīga, ja tā tiek iztukšota un izslēgta uz nakti.

Noplūdes ūdens no atkausēšanas tek pa cauruli uz notekūdeņu kanālu vai tiek pārsūknēts uz notekūdeņu kanālu ar atsevišķu sūkni. Kaut arī atkausēšana ir automātiska, vitrīna var tikt manuāli iestatīta atkausēšanai. Sazinieties ar savu tuvāko apkalpošanas organizāciju, ja Jums nepieciešama palīdzība ar atkausēšanu un tīrīšanu.

Piezīme Vitrīnām ar iestrādātu mehānisma vienību ir atsevišķs iztvaikošanas karteris notekūdeņiem, kam nepieciešama manuāla iztukšošana. SL1 Gusto saldēšanas vitrīnai F vienmēr nepieciešams īpašs notekas punkts notekūdeņiem, jo tai nav kondensāta iztvaikošanas panna. Tādēļ, ka vitrīnas notekas punkts ir citā līmenī kā parastajā SL1 Gusto modelī, parastā notekūdeņu līnija nevar tikt izmantota.

3.4. Vitrīnas piepildīšana

Ievietojot produktus vitrīnā, pārļiecinieties, kas tiek saglabāta gaisa plūsma. Ievērojiet vitrīnas ievietošanas apjoma ierobežojumus. Ievietojot produktus vitrīnā nepareizi vai ievietojot pārāk daudz produktu, tiks traucēta gaisa plūsma un paaugstināsies produktu temperatūra.

VF1 vitrīnām durvis produktu ievietošanas laikā var nostiprināt atvērtā pozīcijā, izmantojot fiksatoru. Izvairieties no ilglaicīgas durvju turēšanas atvērtā pozīcijā.

Ievietojot vitrīnā produktus:

- Ievietojiet produktus uzmanīgi.
- Izmantojiet nodalījumu atdalītājus, lai ļautu aukstajam gaisam vieglāk plūst starp produktiem.
- Izmantojiet piemērotos vitrīnu plauktus dažādiem produktiem.
- Atstājiet vismaz 50 mm brīvas vietas starp produktiem un vitrīnas iekšējo augšdaļu.
- Neatbalstiet produktus pret vitrīnas aizmugures sienu. Atstājiet vismaz 10 mm brīvas vietas starp produktiem un vitrīnas aizmugures sienu.
- Neievietojiet vairāk produktu kā noteiktais ievietošanas limits. Papildinformācijai skatīt attēlu lapas 1 un 2 šīs pamācības sākumā.
- Nenovietojiet produktus tā, lai tie būtu pāri plauktu priekšējiem stūriem.
- Nepārsniedziet maksimālo plauktu slodzi - 100 kg uz metru.
- VF1 vitrīnām maksimālā slodze ir 60 kg uz metru.
- Nenovietojiet preces uz vitrīnas.
- Nestāviet uz stikla stūriem.

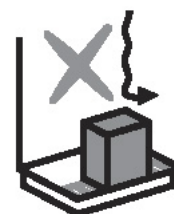
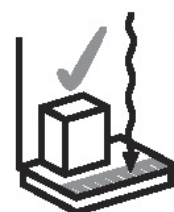

Piezīme Vitrīna nav paredzēta produktu atdzesēšanai vai sasildīšanai, bet gan to uzglabāšanai, uzturot temperatūru, kādā tie ievietoti vitrīnā. Vitrīnā nedrīkst ievietot pārtikas produktus, kas ir aukstāki vai siltāki (atkarībā no vitrīnas veida) par norādīto temperatūru.

UZMANĪBU Apjoma un svara limiti nedrīkst tik pārsniegti. Krītoši vai nomesti objekti var radīt draudus lietotājiem.



4. Uzturēšana

4.1. Tīrīšana

Turpmāk aprakstītā tīrīšanas procedūra jāveic vismaz divas reizes gadā. Ja vitrīnā ievietotie produkti salūzt vai izdala šķidrumu vitrīnā, tā nekavējoties jāiztīra. Vitrīna jātīra katru dienu.

UZMANĪBU



Nelietojiet hloru saturošus tīrīšanas līdzekļus. Hlors var izraisīt iztvaicētāja ribu koroziju, un izžuvis hlora atlikums var radīt pārtikas drošības risku.

Piezīme

Vitrīnu nedrīkst tīrīt laikā, kad darbojas ventilatori. Lai atspējotu ventilatorus, atvienojiet vitrīnu no strāvas padeves tīrīšanas laikā.

UZMANĪBU



Iztvaicētājiem, kondensatoriem un no nerūsējoša tērauda veidotām detaļām, iespējams, ir asas malas. Lai izvairītos no grieztām brūcēm, velciet aizsargcimdus un strādājiet piesardzīgi.

UZMANĪBU



VF1 TD variantos horizontālā stikla lūka ir smaga, un, tai ļaujot brīvi atvērties, var gūt smagus savainojumus. Lai atvērtu horizontālo priekšējo stiklu tīrīšanas vai citu apkopes darbu veikšanai, ir nepieciešami vismaz trīs apmācīti operatori.

1. Atvienojiet vitrīnu no strāvas padeves vai pagrieziet atsevišķo slēdzi tīrīšanas pozīcijā. VF1 vitrīnām durvis tīrīšanas laikā var nostiprināt atvērtā pozīcijā, izmantojot fiksatoru.
2. Iztukšojiet vitrīnu.
3. Ļaujiet vitrīnai sasniegt apkārtējās vides temperatūru.
4. Iztīriet gružus.

Neizmantojiet irbuļus vai asus priekšmetus, lai izņemtu no iztvaicētāja ledu. Serpentīncaurules bojājumi var izraisīt aukstumnesēja noplūdes.

Lai paātrinātu tīrīšanu, R11 iesūkšanas režģi var viegli pacelt. Plašāku informāciju par iesūkšanas režģu novietojumu *skatīt 1. lapā* dotajā attēlā šīs pamācības sākumā.

5. Pārbaudiet, vai vitrīnā nav uzkrājies novadītais ūdens; ja ir, izlejiet to.
6. Ar maigu šķidro mazgāšanas līdzekli (kas nav toksisks; pH 6-8) notīriet vitrīnas iekšējās virsmas un rūpīgi nosusiniet ar tīru dvieli.
7. Kad tīrīšana pabeigta, ieslēdziet vitrīnu.

Piezīme

Vitrīnām ar iestrādātu mehānisma vienību, pārbaudiet vismaz vienu reizi mēnesī vai kondensators ir tīrs. Ja nepieciešams, iztīriet kondensatora plāksnes ar putekļsūcēju un pārbaudiet, vai atstarpes starp plāksnēm nav nosprostotas. Priekšējam panelim jābūt atvērtam apkopēm un remontam.

Piezīme

SL1 apsildāmajām vitrīnām H, paplāte, kas novietota vitrīnas centrā apkalpošanas pusē (*skatīt attēlu lapu 3, D2 attēlu*), jāiztukšo un jātīra katru dienu. Paplātes iegrimē ir c. 5 L (aptuveni 2 cm ūdens trauka apakšā).

Piezīme

Aukstumnesēja noplūdes gadījumā jāveic visu vitrīnā izlikto produktu utilizācija un pēc tam vitrīna jāiztīra.

4.2. Problēmu risināšana

Ja vitrīnai vai vitrīnas aprīkojumam rodas defekts vai vitrīna nedarbojas pareizi, pārliecinieties, ka tādējādi netiek radīti draudi cilvēkiem un tīpašumam. Ja nepieciešams, atvienojiet vitrīnu un sazinieties ar tuvāko tehniskās apkopes nodrošinātāju.

4.3. Elektropadeves pārtraukums

Pēc strāvas padeves pārtraukuma pārbaudiet, vai vitrīna darbojas normāli. Ja nepieciešams, sazinieties ar tuvāko tehniskās apkopes nodrošinātāju.

4.4. Tehniskā apkope un rezerves daļas

Vitrīnas specifikācija ir atzīmēta uz datu plāksnītes, kuri ir piestiprināta pie elektrosadales kārbas malas kastu vitrīnās un pie augšējās apgaismes korpusa uz augšējā, priekšējā saskares paneļa vertikālām vitrīnām. Lūdzu, informējiet pilnvaroto tehniskās apkopes nodrošinātāju par tehnisko datu plāksnītē norādīto vitrīnas veidu, nosaukumu, sērijas numuru un kontroles atzīmēm.

Vitrīnas aparatūras un elektroaprīkojuma tehnisko apkopi un remontu drīkst veikt tikai atbilstoši pilnvaroti darbinieki.

Izmantojiet tikai oriģinālu armatūru, kas pieejama kopā ar vitrīnu un ražotāja piederumus, kas paredzēti Jūsu modelim. Tālākai informācijai par armatūru un piederumiem, lūdzu, sazinieties ar vitrīnu piegādātāju.

Piezīme Izslēgšanas galvenais strāvas slēdzis atrodas barošanas bloka iekārtas telpā.

Piezīme Ventilatoriem jābūt izslēgtiem darbību veikšanas laikā.

4.5. Iekārtas utilizēšana

Kalpošanas mūža beigās vitrīnas utilizācija jāveic saskaņā ar vietējiem noteikumiem un norādījumiem. Utilizējot videi kaitīgas vielas un otrreiz pārstrādājamus materiālus, konsultējieties ar speciālistiem.

COSTAN 

eptarefrigeration

www.costan.com